

# KATALOG

## SPRZĘTU PSZCZELARSKIEGO 2024





Made in  
Poland

*Twoje pszczoły są naszą pasją*



<b>ULE I ELEMENTY ULI</b> .....	<b>18</b>
<b>MIODARKI</b> .....	<b>54</b>
MIODARKI DIAGONALNE .....	56
MIODARKI RADIALNE .....	68
MIODARKI KASETOWE .....	76
POZOSTAŁE MIODARKI .....	90
STEROWANIA I OPCJE DODATKOWE DO MIODAREK .....	97
<b>OBRÓBKA MIODU</b> .....	<b>102</b>
URZĄDZENIA DO KREMOWANIA MIODU .....	104
URZĄDZENIA DO OSUSZANIA MIODU .....	110
URZĄDZENIA SSĄCO-TŁOCZĄCE MIODU .....	114
URZĄDZENIA WIELOFUNKCYJNE DO MIODU .....	117
ODSTOJNIKI DO MIODU .....	121
DEKRYSTALIZACJA MIODU .....	130
ODSKLEPIANIE RAMEK .....	134
TOPIARKI DO WOSKU .....	150
SUSZARKI DO PYŁKU .....	160
POZOSTAŁY SPRZĘT .....	167
<b>AKCESORIA PSZCZELARSKIE</b> .....	<b>172</b>
ULE DREWNIANE I AKCESORIA .....	188
NIEZBĘDNY SPRZĘT PASIECZNY .....	192
WYCHÓW MATEK PSZCZELICH .....	201
POKARMY I PREPARATY DLA PSZCZÓŁ .....	205
<b>ODZIEŻ PSZCZELARSKA</b> .....	<b>220</b>
ODZIEŻ COLOR LINE & PREMIUM LINE .....	222
ODZIEŻ CLASSIC LINE .....	228
ODZIEŻ OPTIMA LINE .....	234
ODZIEŻ DZIECIĘCA .....	236
<b>FORMY SILIKONOWE I PRODUKTY DO WYROBU ŚWIEC</b> .....	<b>244</b>
<b>BEE &amp; SOAP</b> .....	<b>258</b>
<b>BEE &amp; LOVE</b> .....	<b>262</b>
<b>ETYKIETY, PUDEŁKA, NAKRĘTKI</b> .....	<b>266</b>

LYSON 

Informacja handlowa zawarta w katalogu jest ważna do wyczerpania asortymentu. Niniejszy katalog nie stanowi oferty handlowej w rozumieniu przepisów kodeksu cywilnego. Istnieje możliwość różnic kolorystycznych i technicznych wynikających z modernizacji naszych produktów oraz parametrów technicznych drukarni. Wszystkie zdjęcia stanowią własność firmy Przedsiębiorstwo Pszczelarskie Tomasz Łyson Sp. z o.o. Sp. k. Prezentowane zdjęcia asortymentu nie oddają jego rzeczywistej wielkości i kolorystyki. Katalog oraz wszelkie zamieszczone w nim zdjęcia, wzory, rysunki i informacje o produktach stanowią przedmiot praw majątkowych i podlegają ochronie z tytułu praw autorskich i innych ustaw chroniących interesy organizacji - Przedsiębiorstwo Pszczelarskie Tomasz Łyson Sp. z o.o. Sp. k. z siedzibą w Kłęczu Dolnej. Wykorzystywanie katalogu lub jego fragmentu wymaga uprzedniej pisemnej zgody Przedsiębiorstwa Pszczelarskiego Tomasz Łyson Sp. z o.o. Sp. k. Wszelkie kopiowanie, rozpowszechnianie w przestrzeni publicznej oraz internecie lub jakiegokolwiek inne wykorzystanie materiałów zawartych w katalogu bez zgody jest zabronione. Przedsiębiorstwo Pszczelarskie Tomasz Łyson Sp. z o.o. Sp. k. zastrzega sobie możliwość wystąpienia błędów w niniejszej publikacji oraz zastrzega sobie prawo do dokonywania zmian w specyfikacji produktu bez uprzedniej informacji oraz konieczności zmiany treści zawartych w katalogu. Wszelkie sugestie i spostrzeżenia co do prezentowanych treści i zdjęć prosimy zgłaszać na adres e-mail: [biuromarketing@lyson.com.pl](mailto:biuromarketing@lyson.com.pl) Zastrzegamy możliwość zmiany cen. Aktualne ceny znajdują się na stronie [www.lyson.com.pl](http://www.lyson.com.pl). Ceny zawierają stawkę VAT w PLN.

# LYSON

## O NAS

Firma LYSON to marka zbudowana na pasji do pszczelarstwa, wyniesionej z domu rodzinnego. Ponad 25-letnie doświadczenie w branży pszczelarskiej udowadnia, że potrzeby obecnych pszczelarzy zmieniają się każdego dnia. Nowoczesne rozwiązania to konieczność przy wciąż rozwijającej się gospodarce pasiecznej.

Jako światowy producent sprzętu pszczelarskiego, stawiamy przede wszystkim na jakość swoich produktów, nie zapominając o komforcie ich użytkowania w każdym, nawet najbardziej wymagających warunkach. Prezentowany przez nas asortyment, pozwala na wprowadzenie do swojej pasieki innowacyjnych rozwiązań światowej klasy, przy bezproblemowej i przyjemnej formie użytkowania. Nazwa naszej marki to nie tylko nazwisko założyciela firmy, ale przede wszystkim symbol doskonałej jakości uli i sprzętu pszczelarskiego, znanego i cenionego na całym świecie. Nasza oferta dociera wszędzie tam, gdzie ceni się pszczoły, a praca pszczelarza kierowana jest pasją i troską o te najcenniejsze z zapylaczy. Kierowani wieloletnim doświadczeniem i znajomością dynamiki międzynarodowego rynku pszczelarskiego, słuchamy potrzeb swoich klientów, wprowadzając w życie nowe, innowacyjne rozwiązania na miarę gospodarki pasiecznej XXI w. Jesteśmy przekonani, że bliskie relacje z naszymi partnerami są kluczem do rozwoju firmy. Dlatego cieszymy się, że z wieloma z nich łączą nas nie tylko stosunki biznesowe, ale również przyjacielskie, będące fundamentem wieloletniej współpracy.

Kierunek rozwoju naszego przedsiębiorstwa, to obraz pszczelarstwa przyszłości za kilkanaście czy nawet kilkadziesiąt lat. Widzimy dumnych ze swojej pracy pszczelarzy zapewniających pszczołom najlepsze warunki życia. Narzędzia i wykorzystywany przez nich sprzęt pasieczny jest nowoczesny, trwały, bezawaryjny i wydajny. Wszystko, czego potrzebują do pracy w pasiece, są w stanie zamówić w jednym miejscu i odebrać nawet w ciągu kilkunastu godzin. Zawsze mogą liczyć na profesjonalną obsługę niezależnie od tego, czy są pszczelarzem hobbystą, czy prowadzą profesjonalną pasiekę zawodową. Codziennie staramy się dopasować sprzęt do potrzeb naszych klientów. Jako lider na rynku sprzętu pszczelarskiego robimy wszystko, aby ułatwić pracę w każdej pasiece. Cenimy sobie postęp i innowacyjność. Dla naszej firmy pszczoły są ważne od lat i zasługują na to co najlepsze i na najwyższym poziomie. Zawsze głośno mówimy o nich jako najcenniejszych z zapylaczy i podkreślamy wagę produktów pszczelich jakie im zawdzięczamy. Bazując na swoim doświadczeniu i wiedzy, podczas licznych szkoleń i wykładów, podpowiadamy co zrobić, aby gospodarka pasieczna przynosiła przyjemność i satysfakcję. Podejmujemy współpracę z najlepszymi fachowcami i naukowcami z branży. Wszystko po to, aby pisać nowe karty historii światowego pszczelarstwa w oparciu o rozwój, edukację, nowoczesność i pasję.



## NAGRODY

Podstawą sukcesu naszej firmy jest zaangażowanie Pracowników, którzy wytrwale dążą do zapewnienia Klientom produktów i usług o wysokiej jakości. Bierzymy czynny udział w rozmaitych konkursach i plebiscytach, w których jesteśmy wyróżniani. Zdobywaliśmy takie nagrody jak: Gazeta Biznesu, Orzeł Eksportu, medal im ks. dr. J. Dzierżona za wybitne zasługi w rozwoju pszczelarstwa czy tytuł Wybitnego Eksportera. W 2019 r. znaleźliśmy się w gronie najlepszych pracodawców zatrudniających od 50 do 250 osób wg rankingu Rzeczypospolitej oraz otrzymaliśmy Małopolską Nagrodę Gospodarczą. Szczególnym wyróżnieniem dla całej kadry jest zdobycie nagród na prestiżowych imprezach branżowych – w Pleven (Bułgaria 2010, 2023) za innowacje w pszczelarstwie, POLAGRA-TECH czy Apimondia (Ukraina 2013, Korea Południowa 2015, Turcja 2017, Kanada 2019, Turcja 2022, Chile 2023). Podczas wszystkich dotychczasowych edycji zdobyliśmy łącznie już 42 medale w różnych kategoriach jak np. duże stoisko czy innowacje. W 2021 r. zostaliśmy oficjalnym partnerem 8. Europejskiej Konferencji Pszczelarskiej BEECOME 2021 ONLINE, rozpoczynając tym samym kolejny, nowy rozdział naszej działalności na rzecz rozwoju światowego pszczelarstwa. W 2021 roku Tomasz Łysoń odebrał nagrodę specjalną w konkursie EY Przedsiębiorca Roku. W listopadzie 2022 r. wyróżniono nas tytułem Friendly Workplace – dla najbardziej przyjaznych miejsc pracy w Polsce. W roku 2023 zostaliśmy wyróżnieni w prestiżowym plebiscytcie Diamenty Forbesa, a ukoronowaniem ostatnich sukcesów jest tytuł Best Managed Companies od Deloitte. Z niecierpliwością czekamy na to co los i świat pszczelarski nam przyniesie.



1995

Rozpoczęcie działalności przez Przedsiębiorstwo Pszczelarskie Tomasz Łysoń w Sułkowicach. Pierwsza prezentacja uli styropianowych na Ogólnopolskich Dniach Pszczelarza w Opolu.



1996

Udział w Ogólnopolskich Dniach Pszczelarza w Białym Białej, co zaowocowało rozpoczęciem współpracy dystrybucyjnej z PPHU Nektar z Polski Północnej, a potem kolejno z pozostałymi przedsiębiorcami. Pierwszy wyjazd zagraniczny firmy z ekspozycją uli na Litwę, co zapoczątkowało tworzenie sieci dystrybucyjnej na świecie. Litwin Gediminas Olsevicius, właściciel firmy VAB Wilara, był pierwszym klientem i jest nim do dzisiaj.



1997

Na Ogólnopolskich dniach Pszczelarza w Krakowie zostały zaprezentowane pierwsze miodarki własnej produkcji. Firma zaczęła zdobywać nagrody oraz została laureatem konkursu AGROLIGA'97. Pierwszy udział w Światowym Kongresie Apimondia w Belgii.

1999

Poszerzenie oferty dla pszczelarzy o odzież pszczelarską, w ten dział produkcyjny została zaangażowana siostra Tomasz, Aneta Buda.

2000

Na Ogólnopolskich Dniach Pszczelarza w Jeleniej Górze odbyła się premiera pierwszego katalogu.

2001

2002

Wspólnie z Rafałem Krawczykiem utworzono spółkę Bee & Honey, której owocem jest portal pszczelarski www.pszczoly.pl, czasopismo "Pasieka", firmowa strona i sklep internetowy. Uruchomienie linii do produkcji węży. Pierwszy udział w Kongresie Apisilavia w Brnie.

2003

Utworzenie programu hodowlanego matek pszczelich linii "Krainka Viktoria". Pierwsze spotkanie dystrybutorów w Pszczeliej Woli podczas Ogólnopolskich Dni Pszczelarza.

2004



2006

Przeniesienie firmy do Kęt. Zakład zajmował powierzchnię ok 2200 m<sup>2</sup>, co pozwoliło na dynamiczny rozwój produkcji. Zakupiono pierwszą automatyczną linię do spawania zbiorników i miodarek.

2007

Udział w Światowym Kongresie Apimondia w Australii. Po raz pierwszy zorganizowano Dni Otwarte Firmy, podczas których zaprezentowano nowości, zaferowano pakiet wykładów i szkoleń dla pszczelarzy.



2011

Rozpoczęcie programu wsparcia unijnego dla pszczelarzy. Firma Łysoń zaopatrzyła kilkanaście tysięcy pszczelarzy z Polski

2012

Po raz pierwszy wyjazd z ekspozycją do Afryki, na Ethiopian Expo.

Przyznanie pierwszego medalu podczas Światowego Kongresu Apimondia w Kijowie.

2013

2015

Przeniesienie firmy do Kleczy Dolnej na powierzchnię ok. 12 tys m<sup>2</sup>. Udział w targach pszczelarskich w Emiratach Arabskich. Udział i organizacja pierwszego rajdu maluchami w obronie pszczół po Europie.



2010

Wykonanie pierwszej linii do wirowania miodu Professional Line. Początek programu ŁYSON.TV, w której przedstawiane są wydarzenia z życia firmy, krótkie filmy instruktażowe lub o produktach.

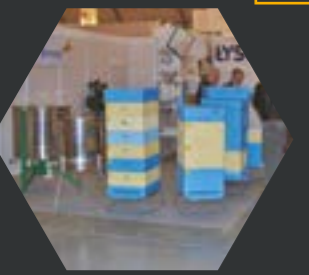

2017

Udział i organizacja pierwszego rajdu maluchami przez Polskę wraz z Polskim Związkiem Pszczelarzy i Zrzeszeniem Pszczelarzy Zawodowych oraz Stowarzyszeniem Pszczelarzy Polanka. Dwanaście dwuosobowych załóg przemierzyło w siedem dni 1683 km w obronie pszczół.

Pierwszy udział w targach pszczelarskich w Stanach Zjednoczonych. Uruchomienie badań "Beelab", polegających na analizie zachowania pszczół w ulu.

2016



2018

Otrzymanie honorowej odznaki państwowej "Zasłużony dla Rolnictwa" podczas VI Kongresu Eksporterów Przemysłu Rolno-Spożywczego pod Honorowym Patronatem Ministra Rolnictwa i Rozwoju Wsi. Otwarcie Interaktywnego Centrum Pszczelarstwa Apilandia.



2019

Udział w 46. edycji Apimondii czyli Międzynarodowym Kongresie Pszczelarskim, który odbył się w Kanadzie otrzymanie 4 złotych medali; m. in. w dziedzinie innowacji za miodarkę, przystosowaną do obsługi przez osoby niepełnosprawne w pozycji siedzącej.

2020

Zrealizowaliśmy pierwsze naukowe seminaria (Webinaria) pszczelarskie, prowadzone drogą internetową. W dobie ogólnoświatowej pandemii rozwiązanie okazało się ogromnym wyzwaniem a także w pełni innowacyjnym krokiem w kontaktach z klientami.

2021

Otwarcie nowego sklepu firmowego w Kaliszu oraz międzynarodowego centrum logistycznego w Zgorzelcu.

2022

Wprowadzenie do oferty ula EPP w całości podlegającego wielokrotnemu recyklingowi. Udział w 47. Międzynarodowym Kongresie Pszczelarskim Apimondia 2022 w Stambule, gdzie Grupa Łysoń zdobyła łącznie 12 medali, w tym złoto za najnowszy projekt Fundacji Apikultura – ul edukacyjny w kategorii "Innowacje". Nagroda specjalna w konkursie EY Przedsiębiorca Roku

2023

Tytuł Best Managed Companies przyznawany przez Deloitte dla najlepiej zarządzanych firm. Podczas Międzynarodowego Kongresu Pszczelarskiego w Chile Grupa LYSON zdobyła 16 medali, w tym złoto za innowacyjny dyspenser do miodu.



Otwarcie hurtowni pszczelarskiej w Radzyminie oraz przejęcie hurtowni po Okręgowej Spółdzielni Pszczelarskiej w Poznaniu. Poszerzenie oferty o miody i produkty pszczele w ramach spółki Tomasz Łysoń z siostrą Katarzyną Łysoń-Wiktor jako Gospodarstwo Pasieczne.



# ZDROWE Słodczyce z pasieki

**Pasieka Łyson** to nie tylko genialne słodczyce z miodem, ale i inne produkty wprost z ula. Wieloletnie doświadczenie i pasja w tym co robimy utwierdziła nas w przekonaniu, że warto robić w życiu to, co się kocha.



Nasze produkty są wytwarzane ręcznie w podbeskidzkiej manufakturze przy zachowaniu tradycyjnych receptur, które są kontrolowane z najwyższą starannością i jakością.

 (33) 875-88-07  
(33) 875-12-36



HONEY THERAPY

Marka kosmetyków **Honey Therapy** jest uszyta na miarę współczesnych czasów. Połączenie cennych surowców pszczelich z unikalnymi składnikami kosmetycznymi pozwoliło opracować doskonałe receptury. Co więcej, kosmetyki te zostały docenione i otrzymały medale na Międzynarodowym Kongresie Apimondia w latach 2015-2022. To wielkie wyróżnienie dla nas. To naturalna i skuteczna pielęgnacja skóry na każdym poziomie i w każdym wieku.



 [www.pasieka.lyson.pl](http://www.pasieka.lyson.pl)

ODKRYJ SŁODKI ŚWIAT MIODU!

[www.centrum-apilandia.pl](http://www.centrum-apilandia.pl)

PLANUJESZ WYCIECZKĘ DO WADOWIC ?  
ODWIEDŹ **CENTRUM APILANDIA**



KLECZA DOLNA  
UL. PSZCZELA 2  
34-124 KLECZA GÓRNA

GODZINY OTWARCIA  
poniedziałek - piątek  
**9:00 - 16:00**  
sobota  
**10:00 - 14:00**



WARSZTATY PSZCZELARSKIE  
PASIEKA EDUKACYJNA  
ZWIEDZANIE  
MINI SPA

EKOLOGIA  
EDUKACJA  
INTERAKTYWNOŚĆ

Apilandia to idealne miejsce dla całej rodziny, gdzie nie tylko poznasz i zrozumiesz pszczoły, ale także rozbudzisz w sobie pasję do pszczelarstwa!

Szczegółowe informacje  
tel. +48 517 203 452 | +48 690 192 767 | kontakt@apilandia.pl



## MIODARKI RADIALNE I KASETOWE 720-900MM BASIC LINE



Blokada bezpieczeństwa - po otwarciu pokrywy kosz zostaje zatrzymany

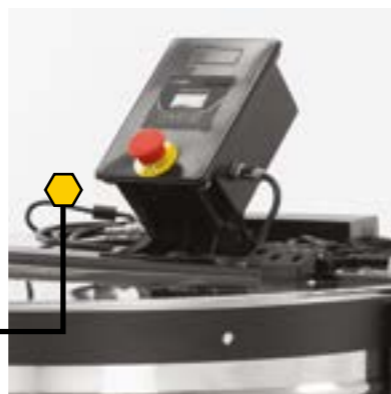

Sterowanie posiada dwa programy manualne oraz dziewięć predefiniowanych cykli automatycznych (niezmiennych).

Bęben wykonany ze stali nierdzewnej, a stożkowe dno ułatwia odprowadzanie miodu



Silnik montowany od spodu na krzyżaku



Zawór spustowy nierdzewny

Nogi łatwe w montażu / demontażu

## MIODARKI RADIALNE 720-900MM

**BASIC**  
line



ID	NAZWA	NETTO	BRUTTO
W217_B	Miodarka radialna Ø720mm, elektryczna, 230 V - BASIC LINE - szczegóły na 71 str.	4268, <sup>29</sup>	5250, <sup>00</sup>
W218_B	Miodarka radialna Ø800mm, elektryczna, 230 V - BASIC LINE - szczegóły na 72 str.	4495, <sup>93</sup>	5530, <sup>00</sup>
W219_B	Miodarka radialna Ø900mm, elektryczna, 230 V - BASIC LINE - szczegóły na 73 str.	4747, <sup>97</sup>	5840, <sup>00</sup>

## MIODARKI KASETOWE 720-900MM



ID	NAZWA	NETTO	BRUTTO
W20130KN_B	Miodarka kasetowa 4-kas., Ramka: WL, Ø720mm, elektryczna, 230V - BASIC LINE - szczegóły na 85 str.	4032, <sup>52</sup>	4960, <sup>00</sup>
W2013000KN_B	Miodarka kasetowa 4-kas., Ramka: LN, Ø720mm, elektryczna, 230V - BASIC LINE - szczegóły na 83 str.	4130, <sup>08</sup>	5080, <sup>00</sup>
W2013KN_B	Miodarka kasetowa 4-kas., Ramka: D, Ø800mm, elektryczna, 230V - BASIC LINE - szczegóły na 79 str.	4398, <sup>37</sup>	5410, <sup>00</sup>
W201300KN_B	Miodarka kasetowa 4-kas., Ramka: WP, Ø900mm, elektryczna, 230V - BASIC LINE - szczegóły na 80 str.	4552, <sup>85</sup>	5600, <sup>00</sup>
W2013KBN_B	Miodarka kasetowa 6-kas., Ramka: WL, Ø800mm, elektryczna, 230V - BASIC LINE - szczegóły na 86 str.	4813, <sup>01</sup>	5920, <sup>00</sup>
W2013KAN_B	Miodarka kasetowa 6-kas., Ramka: LN, Ø800mm, elektryczna, 230V - BASIC LINE - szczegóły na 83 str.	4959, <sup>35</sup>	6100, <sup>00</sup>
W210KN_B	Miodarka kasetowa 6-kas., Ramka: Dadant, Ø900mm, elektryczna, 230V - BASIC LINE - szczegóły na 80 str.	5268, <sup>29</sup>	6480, <sup>00</sup>

**RĘCZNE MIODARKI BASIC  
Z NOWYM NAPĘDEM  
PLASTIKOWYM**



STRONA  
**59**

**KOLOROWY UL OPTIMA  
Z WŁASNYM NADRUKIEM**



STRONA  
**23**

**ODSTOJNIK DO MIODU  
Z SITEM KASKADOWYM  
Z POKRYWĄ, Z  
ELEKTRONICZNYM  
CZUJNIKIEM POZIOMU  
MIODU**



W2079

STRONA  
**128**

**PRZYCZEPA NA ULE DO  
PASIEKI WĘDROWNEJ**



STRONA  
**49**

**TRANSPORTER ŚLIMAKOWY**



W20971\_230V

STRONA  
**143**

**CENTRYFUGA**



W4801

STRONA  
**147**

**TOPIARKA WODNA  
DO WOSKU**



W7053

STRONA  
**155**

**STERYLIZATOR DO WOSKU  
50 L**



W7064P

STRONA  
**156**

**STOŁY WIELOFUNKCYJNE**



W4039\_AB

STRONA  
**137**

**ODSTOJNIKI Z PŁASZCZEM  
GRZEW CZYM, NIERDZEWNE,  
OKRĄGŁE - PREMIUM**



4043C\_P

STRONA  
**125**

**WIALNIA WIBRACYJNA 45 L**

STRONA  
**163**

W3217



**WÓZKI TRANSPORTOWE DO  
ODSTOJNIKÓW / URZĄDZEŃ  
DO KREMOWANIA**

STRONA  
**109**

W6604



**ULE DADANT - OPTIMA  
DO SAMODZIELNEGO  
MONTAŻU**

STRONA  
**22**



**POWAŁKI TRANSPARENTNE  
DADANT**

W102109



STRONA  
**180**

**DASZEK, DENNICA -  
PREMIUM**

STRONA  
**25**



**DENNICA PLASTIKOWA  
OPTIMA**

STRONA  
**47**

8059



**KORPUS POKAZOWY -  
WIELKOPOLSKI**

STRONA  
**41**



**UL 6-RAMKOWY EPS  
WIELKOPOLSKI**

STRONA  
**35**



**NOWE POKARMY  
APIKAND BASIC**

STRONA  
**206**



**URZĄDZENIE DO OMIATANIA  
PSZCZÓŁ - MECHANICZNE**

STRONA  
**171**



**DOZOWNIK DO MIODU  
Z WAGĄ**

STRONA  
**119**



**SEPARATOR WIADERKOWY**

STRONA  
**146**



1

—  
ULE  
I ELEMENTY  
ULI



# UL WIELKOPOLSKI 10-RAMKOWY OPTIMA

**OPTIMA**  
line

Ul styropianowy do samodzielnego montażu (wszystkie elementy w zestawie)

- kompatybilny ze standardowym systemem ulowym Lyson
- ul niemalowany
- podkarmiaczka 5l w komplecie



ID	NAZWA	NETTO	BRUTTO
<b>LU10040B_O</b>	Ul wielkopolski OPTIMA Skład: dennica niska higieniczna plastikowa Optima, 2 x korpus, 1 x korpus ½, podkarmiaczka plastikowa wielkopolska 5 l, daszek wysoki z wentylacją, niemalowany	<b>314,<sup>15</sup></b>	<b>386,<sup>40</sup></b>
<b>LU100400B_O</b>	Ul wielkopolski OPTIMA Skład: dennica niska higieniczna plastikowa Optima, 1 x korpus, 1 x korpus ½, podkarmiaczka plastikowa wielkopolska 5 l, daszek wysoki z wentylacją, niemalowany	<b>252,<sup>76</sup></b>	<b>310,<sup>90</sup></b>
<b>8058</b>	Dennica higieniczna plastikowa wielkopolska niska - OPTIMA	<b>52,<sup>44</sup></b>	<b>64,<sup>50</sup></b>
<b>W10330_O</b>	Korpus WL Optima	<b>61,<sup>38</sup></b>	<b>75,<sup>50</sup></b>
<b>W10320_O</b>	Korpus ½ WL Optima	<b>42,<sup>11</sup></b>	<b>51,<sup>80</sup></b>
<b>W10940W</b>	Daszek WL wysoki z wentylacją	<b>70,<sup>08</sup></b>	<b>86,<sup>20</sup></b>
<b>3071</b>	Podkarmiaczka górna 5 l WL, plastikowa	<b>29,<sup>84</sup></b>	<b>36,<sup>70</sup></b>

# UL WIELKOPOLSKI 10-RAMKOWY OPTIMA

**OPTIMA**  
line

Ul styropianowy do samodzielnego montażu (wszystkie elementy w zestawie)



dostępny w dwóch kolorach pomarańczowym i zielonym

LU10040B\_O\_POM

ID	NAZWA	NETTO	BRUTTO
<b>W1032_O_POM</b>	Korpus wielkopolski ½ OPTIMA, malowany nieskręcony (POMARAŃCZOWY)	<b>51,<sup>14</sup></b>	<b>62,<sup>90</sup></b>
<b>W1033_O_POM</b>	Korpus wielkopolski OPTIMA, malowany nieskręcony (POMARAŃCZOWY)	<b>71,<sup>46</sup></b>	<b>87,<sup>90</sup></b>
<b>LU10040B_O_POM</b>	Ul wielkopolski OPTIMA, malowany (POMARAŃCZOWY) (dennica niska higieniczna plastikowa Optima, 2 x korpus, 1 x korpus ½, podkarmiaczka plastikowa wielkopolska 5 l, daszek wysoki z wentylacją) - nieskręcony	<b>361,<sup>22</sup></b>	<b>444,<sup>30</sup></b>
<b>LU100400B_O_POM</b>	Ul wielkopolski OPTIMA, MALOWANY (POMARAŃCZOWY) (dennica niska higieniczna plastikowa Optima, 1 x korpus, 1 x korpus ½, podkarmiaczka plastikowa wielkopolska 5 l, daszek wysoki z wentylacją) - nieskręcony	<b>289,<sup>76</sup></b>	<b>356,<sup>40</sup></b>
<b>W1032_O_ZC</b>	Korpus wielkopolski ½ OPTIMA, malowany nieskręcony (CIEMNY-ZIELONY-STANDARD)	<b>51,<sup>14</sup></b>	<b>62,<sup>90</sup></b>
<b>W1033_O_ZC</b>	Korpus wielkopolski OPTIMA, malowany nieskręcony (CIEMNY-ZIELONY-STANDARD)	<b>71,<sup>46</sup></b>	<b>87,<sup>90</sup></b>
<b>LU10040B_O_ZC</b>	Ul wielkopolski OPTIMA, malowany (CIEMNY-ZIELONY-STANDARD) (dennica niska higieniczna plastikowa Optima, 2 x korpus, 1 x korpus ½, podkarmiaczka plastikowa wielkopolska 5 l, daszek wysoki z wentylacją) - nieskręcony	<b>361,<sup>22</sup></b>	<b>444,<sup>30</sup></b>
<b>LU100400B_O_ZC</b>	Ul wielkopolski OPTIMA, malowany (CIEMNY-ZIELONY-STANDARD) (dennica niska higieniczna plastikowa Optima, 1 x korpus, 1 x korpus ½, podkarmiaczka plastikowa wielkopolska 5 l, daszek wysoki z wentylacją) - nieskręcony	<b>289,<sup>76</sup></b>	<b>356,<sup>40</sup></b>

## UL DADANT OPTIMA

Ul styropianowy do samodzielnego montażu (wszystkie elementy w zestawie)

W skład ula wchodzi:

- daszek wysoki
- 2x korpus ½ (wymiar wewn.): 40 × 47 × H: 14,2 cm
- 1x korpus (wymiar wewn.): 40 × 47 × 29,5 cm
- dennica niska higieniczna plastikowa Dadant, Apipol, Langstroth, WL 12-ramkowa - OPTIMA
- powłoka transparentna

Wymiary ramki:

- Dadant: 470×300 mm
- Dadant ½: 470×145 mm



ID	NAZWA	NETTO	BRUTTO
LU10080H_O	Ul Dadant OPTIMA, niemalowany (daszek, powłoka transparentna, 1 x korpus, 2 x korpus ½, dennica niska higieniczna plastikowa) - nieskręcony	350, <sup>73</sup>	431, <sup>40</sup>
LU1008H_O_POM	Ul Dadant OPTIMA, malowany - pomarańczowy (daszek, powłoka transparentna, 1 x korpus, 2 x korpus ½, dennica niska higieniczna plastikowa) - nieskręcony	390, <sup>33</sup>	480, <sup>10</sup>
LU1008H_O_ZC	Ul Dadant OPTIMA, malowany - zielony (daszek, powłoka transparentna, 1 x korpus, 2 x korpus ½, dennica niska higieniczna plastikowa) - nieskręcony	390, <sup>33</sup>	480, <sup>10</sup>

## UL DADANT OPTIMA

Ul styropianowy do samodzielnego montażu (wszystkie elementy w zestawie)



Zestaw korków do otworów wentylacyjnych w standardzie



ID	NAZWA	NETTO	BRUTTO
W10170_O	Korpus Dadant OPTIMA, niemalowany nieskręcony	84, <sup>96</sup>	104, <sup>50</sup>
W10180_O	Korpus Dadant ½ z wręgami OPTIMA, niemalowany nieskręcony	58, <sup>46</sup>	71, <sup>90</sup>
W1017_O_POM	Korpus Dadant OPTIMA, malowany nieskręcony (POMARAŃCZOWY)	96, <sup>67</sup>	118, <sup>90</sup>
W1017_O_ZC	Korpus Dadant OPTIMA, malowany nieskręcony (CIEMNY-ZIEŁONY-STANDARD)	96, <sup>67</sup>	118, <sup>90</sup>
W1018_O_POM	Korpus Dadant ½ z wręgami OPTIMA, malowany nieskręcony (POMARAŃCZOWY)	64, <sup>96</sup>	79, <sup>90</sup>
W1018_O_ZC	Korpus Dadant ½ z wręgami OPTIMA, malowany nieskręcony (CIEMNY-ZIEŁONY-STANDARD)	64, <sup>96</sup>	79, <sup>90</sup>

## KOLOROWY UL OPTIMA Z WŁASNYM NADRUKIEM

Ul z własnym nadrukiem to doskonały sposób, aby wyróżnić się spośród innych pszczelarzy oraz nadać swojej pasiece unikalny charakter. Oferując oryginalne grafiki na ulach, tworzysz nie tylko funkcjonalne siedlisko dla pszczoł, ale również artystyczny element w krajobrazie. Ta innowacyjna opcja może przynieść wiele korzyści:

**Indywidualność:** Nadaj swojej pasiece charakterystyczny wygląd, który odzwierciedla Twoje osobiste wartości, styl czy przesłanie. To świetny sposób na wyrażenie swojej pasji do pszczelarstwa.

**Rozpoznawalność:** Dzięki unikalnym grafikom na ulach, Twoja pasieka stanie się łatwo rozpoznawalna przez lokalną społeczność.

**Estetyka:** Właściwie zaprojektowane i wykonane nadruki mogą wzbogacić wizualny aspekt pasieki, tworząc atrakcyjny element w otoczeniu.

Ule z nadrukiem to innowacyjny sposób na połączenie funkcjonalności z estetyką oraz możliwością wyrażenia swojej indywidualności w pasiece.

Nadruki przy użyciu najnowszej technologii zapewnią trwałość i intensywność barw, są odporne na warunki atmosferyczne. Nadruki na Twoim ulu zabezpieczone zostaną powłoką przed blaknięciem, co pozwoli się cieszyć unikatową pasieką przez długi czas.

**Do wyboru kilka szablonów.**



# ULE PREMIUM WIELKOPOLSKI 12-RAMKOWY I DADANT

Nowy ul Dadant PREMIUM to najwyższej jakości produkt, który nie tylko spełnia oczekiwania jakościowe, ale przede wszystkim ułatwia codzienną pracę w pasiece. Daszek i dennica zostały zaprojektowane w sposób, który umożliwia ustawianie uli bezpośrednio obok siebie (np. podczas transportu pomiędzy pasiekami). Oba te elementy nie wystają poza obrys korpusu, a ich wzmocnione konstrukcje gwarantują trwałość i odporność na warunki atmosferyczne. Dzięki powyższym cechom, wybór nowego ula Dadant PREMIUM to gwarancja najwyższej jakości.



UL WIELKOPOLSKI 12-RAMKOWY PREMIUM	NIEMALOWANY			MALOWANY		
	NAZWA	ID	NETTO	BRUTTO	ID	NETTO
Ul wielkopolski 12-ramkowy z dennicą wysoką higieniczną z podkarmiaczką plastikową 7,5 l - PREMIUM	W10700ATP	561,14	690,20	W1070ATP	621,06	763,90

UL DADANT PREMIUM	NIEMALOWANY			MALOWANY		
	NAZWA	ID	NETTO	BRUTTO	ID	NETTO
Ul Dadant z dennicą wysoką higieniczną z podkarmiaczką plastikową 7,5 l - PREMIUM	W10080HTP	556,91	685,00	W1008HTP	613,17	754,20

	NIEMALOWANY			MALOWANY - ŻÓŁTY		
	NAZWA	ID	NETTO	BRUTTO	ID	NETTO
Daszek wysoki z wentylacją Dadant, LN, AP, WL 12-ramk. - PREMIUM	W10150T	97,48	119,90	W1015T	113,74	139,90
Dennica wysoka higieniczna Dadant, LN, AP, WL 12-ramk. - PREMIUM	W1022000T	134,07	164,90	W102200T	145,53	179,00

# DASZEK I DENNICA W RÓŻNYCH KOLORACH

Daszek to niezwykle istotna część konstrukcji, która została starannie przemyślana i wzmocniona, dzięki czemu charakteryzuje się wyjątkową trwałością. Dolna część daszku została dodatkowo wzmocniona plastikowymi listewkami i owągowana, co dodaje mu dodatkowej stabilności. Górna część daszku również posiada wzmocnienia w formie plastikowych listewek, co gwarantuje jeszcze większą wytrzymałość. To unikalne rozwiązanie umożliwia łatwe układanie uli jeden na drugim, co jest niezwykle przydatne np. podczas transportu. Kluczową zaletą daszku jest jego kompatybilność z dennicą. Dzięki temu, dennica idealnie się na niego układa, tworząc spójną i stabilną konstrukcję.

Dennica to kolejny element, który wyróżnia nasz produkt na tle konkurencji. Jej konstrukcja została wzmocniona plastikowymi listewkami, co znacząco zwiększa jej wytrzymałość i trwałość. Tacka dennicy została zaprojektowana z powiększoną pojemnością, umożliwiając bardziej efektywne gromadzenie pyłku. Dodatkowo, kratka w dennicy zastępuje tradycyjną siatkę, co gwarantuje skuteczniejsze zbieranie pyłku.



Daszek oraz dennicę PREMIUM malujemy w 7 kolorach w tej samej cenie co malowany w podstawowym kolorze przy zamówieniu powyżej 50szt.



Zielony, niebieski, różowy, szary, seledynowy, pomarańczowy

ID	NAZWA	Cena przy zamówieniu powyżej 50 szt.			
		NETTO	BRUTTO	NETTO	BRUTTO
W1015T_NIEB	Daszek wysoki z wentylacją Dadant, Langstroth, wielkopolski 12-ramkowy, Apipol malowany (niebieski) - PREMIUM	113,74	139,90	126,42	155,50
W1015T_SZ	Daszek wysoki z wentylacją Dadant, Langstroth, wielkopolski 12-ramkowy, Apipol malowany (szary) - PREMIUM	113,74	139,90	126,42	155,50
W1015T_ZC	Daszek wysoki z wentylacją Dadant, Langstroth, wielkopolski 12-ramkowy, Apipol malowany (zielony-ciemny) - PREMIUM	113,74	139,90	126,42	155,50
W1015T_ZS	Daszek wysoki z wentylacją Dadant, Langstroth, wielkopolski 12-ramkowy, Apipol malowany (zielony-seledynowy) - PREMIUM	113,74	139,90	126,42	155,50
W1015T_R	Daszek wysoki z wentylacją Dadant, Langstroth, wielkopolski 12-ramkowy, Apipol malowany (różowy) - PREMIUM	113,74	139,90	126,42	155,50
W1015T_POM	Daszek wysoki z wentylacją Dadant, Langstroth, wielkopolski 12-ramkowy, Apipol malowany (pomarańczowy) - PREMIUM	113,74	139,90	126,42	155,50
W102200T_NIEB	Dennica wysoka higieniczna Dadant, LN, AP, WL 12-ramk. malowana (niebieska) - PREMIUM	145,53	179,00	161,71	198,90
W102200T_SZ	Dennica wysoka higieniczna Dadant, LN, AP, WL 12-ramk. malowana (szara) - PREMIUM	145,53	179,00	161,71	198,90
W102200T_ZC	Dennica wysoka higieniczna Dadant, LN, AP, WL 12-ramk. malowana (zielona-ciemna) - PREMIUM	145,53	179,00	161,71	198,90
W102200T_ZS	Dennica wysoka higieniczna Dadant, LN, AP, WL 12-ramk. malowana (zielona-seledynowa) - PREMIUM	145,53	179,00	161,71	198,90
W102200T_R	Dennica wysoka higieniczna Dadant, LN, AP, WL 12-ramk. malowana (różowa) - PREMIUM	145,53	179,00	161,71	198,90
W102200T_POM	Dennica wysoka higieniczna Dadant, LN, AP, WL 12-ramk. malowana (pomarańczowa) - PREMIUM	145,53	179,00	161,71	198,90

## ULE STYROPIANOWE Z DENNICĄ HIGIENICZNĄ PLASTIKOWĄ



NAZWA	NIEMALOWANY			MALOWANY		
	ID	NETTO	BRUTTO	ID	NETTO	BRUTTO
WIELKOPOLSKI 10-RAMKOWY Skład: dennica plastikowa wysoka higieniczna, 2 × korpus, 1 × korpus ½, powałka, daszek niski	LU10040B	401,53	494,00	LU1004B	436,59	537,00
WIELKOPOLSKI 12-RAMKOWY Skład: dennica plastikowa wysoka higieniczna, 2 × korpus, 1 × korpus ½, powałka, daszek niski	LU10700A	443,90	546,00	LU1070A	491,87	605,00
DADANT Skład: dennica plastikowa wysoka higieniczna, 1 × korpus, 2 × korpus ½, powałka, daszek wysoki	LU10080H	431,79	531,10	LU1008H	475,20	584,50
DADANT ½ Skład: dennica plastikowa wysoka higieniczna, 4 × korpus ½, powałka, daszek wysoki	LU100600B	470,65	578,90	LU1006B	515,04	633,50
WARSZAWSKI ZWYKŁY Skład: dennica plastikowa wysoka higieniczna, 1 × korpus WZ, 2 × korpus wielkopolski 12 ramkowy ½, powałka, daszek wysoki	LU1559	553,66	681,00	LU1558	610,57	751,00
WARSZAWSKI POSZERZANY Skład: dennica plastikowa wysoka higieniczna, 1 × korpus WP, 2 × korpus wielkopolski 12 ramkowy ½, powałka, daszek wysoki	LU1535	509,76	627,00	LU1534	562,60	692,00
LANGSTROTH Skład: dennica plastikowa wysoka higieniczna, 2 × korpus, 1 × korpus ½ (Apipol), powałka, daszek wysoki	LU101100A	429,27	528,00	LU1011A	469,92	578,00
OSTROWSKIEJ Skład: dennica plastikowa wysoka higieniczna, 3 × korpus Ostrowskiej, powałka, daszek wysoki	LU10020A	425,20	523,00	LU1002A	460,98	567,00
APIPOL Skład: dennica plastikowa wysoka higieniczna, 5 × korpus (Apipol), powałka, daszek wysoki	LU10100H	496,75	611,00	LU1010H	544,72	670,00

## UL WIELKOPOLSKI 10-RAMKOWY/12-RAMKOWY

Wymiary ramki wielkopolskiej:  
• nadstawkowa (½): 360×130 mm  
• gniazdowa: 360×260 mm



DOSTĘPNE KONFIGURACJE ULA WIELKOPOLSKIEGO 10-RAMKOWEGO	NIEMALOWANY			MALOWANY		
	NAZWA	ID	NETTO	BRUTTO	ID	NETTO
Skład: dennica niska, 2 × korpus, 1 × korpus ½, powałka, daszek niski	W10030	402,44	495,00	W1003	447,97	551,00
Skład: dennica wysoka, 2 × korpus, 1 × korpus ½, powałka, daszek niski	W10040	426,83	525,00	W1004	469,92	578,00
Skład: dennica wysoka, higieniczna, 2 × korpus, 1 × korpus ½, powałka, daszek niski	W10040B	421,95	519,00	W1004B	465,85	573,00
Stojak metalowy pasieczny (do wszystkich typów uli)	W4031	64,15	78,90			

DOSTĘPNE KONFIGURACJE ULA WIELKOPOLSKIEGO 12-RAMKOWEGO	NIEMALOWANY			MALOWANY		
	NAZWA	ID	NETTO	BRUTTO	ID	NETTO
Skład: dennica niska, 2 × korpus, 1 × korpus ½, powałka, daszek wysoki	W11210	434,96	535,00	W1121	491,87	605,00
Skład: dennica wysoka, 2 × korpus, 1 × korpus ½, powałka, daszek wysoki	W10700	460,98	567,00	W1070	518,70	638,00
Skład: dennica wysoka higieniczna, 2 × korpus, 1 × korpus ½, powałka, daszek wysoki	W10700A	460,98	567,00	W1070A	509,76	627,00
Stojak metalowy pasieczny (do wszystkich typów uli)	W4031	64,15	78,90			

# UL DADANT

## Wymiary ramki Dadant:

- nadstawkowa (½): 435×145 mm
- gniazdowa: 435×300 mm

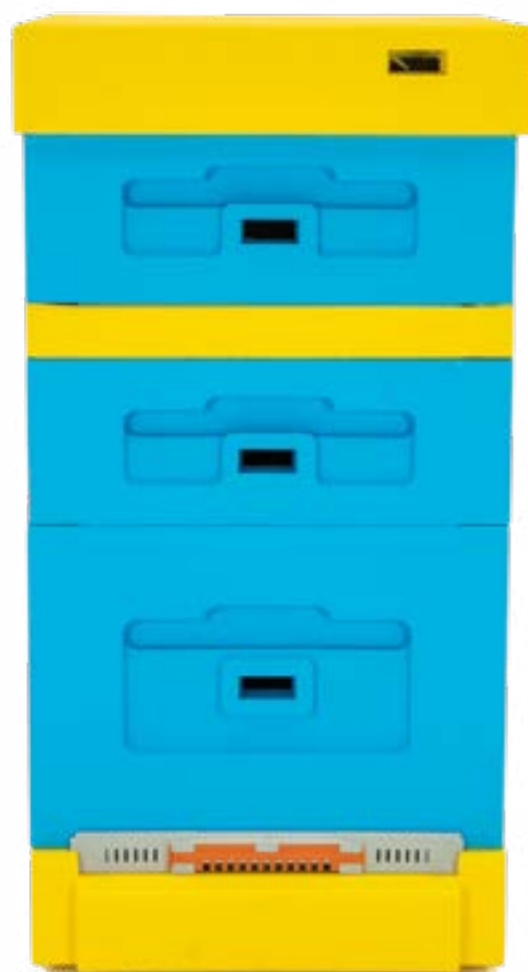

W4031

DOSTĘPNE KONFIGURACJE ULI DADANT	NIEMALOWANY			MALOWANY		
	NAZWA	ID	NETTO	BRUTTO	ID	NETTO
Skład: dennica niska, 1 × korpus, 2 × korpus ½, powałka, daszek wysoki	W10070	436, <sup>34</sup>	536, <sup>70</sup>	W1007	490, <sup>08</sup>	602, <sup>80</sup>
Skład: dennica wysoka, 1 × korpus, 2 × korpus ½, powałka, daszek wysoki	W100800	454, <sup>31</sup>	558, <sup>80</sup>	W1008	506, <sup>91</sup>	623, <sup>50</sup>
Skład: dennica wysoka higieniczna, 1 × korpus, 2 × korpus ½, powałka, daszek wysoki	W10080H	452, <sup>76</sup>	556, <sup>90</sup>	W1008H	504, <sup>31</sup>	620, <sup>30</sup>
Stojak metalowy pasieczny (do wszystkich typów uli)	W4031	64, <sup>15</sup>	78, <sup>90</sup>			

# UL DADANT ½

## Wymiary ramki Dadant ½: 435×145 mm

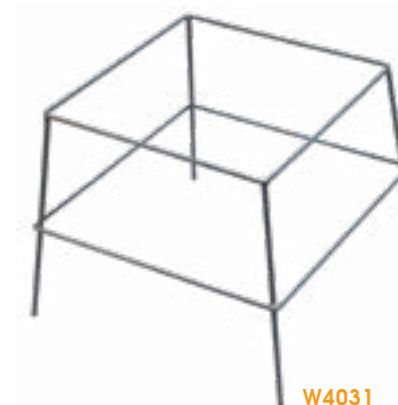

W4031

DOSTĘPNE KONFIGURACJE ULI DADANT ½	NIEMALOWANY			MALOWANY		
	NAZWA	ID	NETTO	BRUTTO	ID	NETTO
Skład: dennica niska, 4 × korpus ½, powałka, daszek wysoki	W10050	475, <sup>20</sup>	584, <sup>50</sup>	W1005	529, <sup>92</sup>	651, <sup>80</sup>
Skład: dennica wysoka, 4 × korpus ½, powałka, daszek wysoki	W100600	493, <sup>17</sup>	606, <sup>60</sup>	W1006	546, <sup>75</sup>	672, <sup>50</sup>
Skład: dennica wysoka higieniczna, 4 × korpus ½, powałka, daszek wysoki	W100600B	491, <sup>63</sup>	604, <sup>70</sup>	W1006B	544, <sup>15</sup>	669, <sup>30</sup>
Stojak metalowy pasieczny (do wszystkich typów uli)	W4031	64, <sup>15</sup>	78, <sup>90</sup>			

## UL DADANT 12-RAMKOWY

- znakomite właściwości izolacyjne
- odporność na wilgoć
- mocna i trwała konstrukcja
- niewielka masa
- łatwość w utrzymaniu higieny
- dwie rodziny jednocześnie (W029)

### Wymiary ramki Dadant:

- nadstawkowa (½): 435×145 mm
- gniazdowa: 435×300 mm



DOSTĘPNE KONFIGURACJE ULA DADANT 12-RAMKOWEGO	NIEMALOWANY			MALOWANY		
	NAZWA	ID	NETTO	BRUTTO	ID	NETTO
Skład: dennica higieniczna 2-wylotowa, daszek, powałka, 1× korpus, 1× korpus ½, przegroda Dadant	W0290	551, <sup>54</sup>	678, <sup>40</sup>	W029	632, <sup>28</sup>	777, <sup>70</sup>
Skład: dennica higieniczna 1-wylotowa, daszek, powałka, 1× korpus, 1× korpus ½, przegroda Dadant	W0490	542, <sup>11</sup>	666, <sup>80</sup>	W049	621, <sup>30</sup>	764, <sup>20</sup>

## UL LANGSTROTH

### Wymiary ramki Langstroth:

- 435×230 mm



DOSTĘPNE KONFIGURACJE ULI LANGSTROTH	NIEMALOWANY			MALOWANY		
	NAZWA	ID	NETTO	BRUTTO	ID	NETTO
Skład: dennica niska, 2 × korpus, 1 × korpus ½ (Apipol), powałka, daszek wysoki	W10120	426, <sup>91</sup>	525, <sup>10</sup>	W1012	477, <sup>15</sup>	586, <sup>90</sup>
Skład: dennica wysoka, 2 × korpus, 1 × korpus ½ (Apipol), powałka, daszek wysoki	W101100	447, <sup>97</sup>	551, <sup>00</sup>	W1011	496, <sup>75</sup>	611, <sup>00</sup>
Skład: dennica wysoka higieniczna, 2 × korpus, 1 × korpus ½ (Apipol), powałka, daszek wysoki	W101100A	443, <sup>90</sup>	546, <sup>00</sup>	W1011A	491, <sup>87</sup>	605, <sup>00</sup>
Stojak metalowy pasieczny (do wszystkich typów uli)	W4031	64, <sup>15</sup>	78, <sup>90</sup>			

## UL WARSZAWSKI ZWYKŁY

### Wymiary ramki warszawskiej zwykłej:

- gniazdowa: 240×435 mm

Ul mieści 10 ramek gniazdowych.



DOSTĘPNE KONFIGURACJE ULA WARSZAWSKIEGO ZWYKŁEGO	NIEMALOWANY			MALOWANY		
	NAZWA	ID	NETTO	BRUTTO	ID	NETTO
Skład: dennica niska, 1 × korpus WZ, 2 × korpus wielkopolski 12 ramkowy ½, powałka, daszek wysoki	W1555	550, <sup>65</sup>	677, <sup>30</sup>	W1554	613, <sup>98</sup>	755, <sup>20</sup>
Skład: dennica wysoka, 1 × korpus WZ, 2 × korpus wielkopolski 12 ramkowy ½, powałka, daszek wysoki	W1557	570, <sup>73</sup>	702, <sup>00</sup>	W1556	632, <sup>52</sup>	778, <sup>00</sup>
Skład: dennica wysoka higieniczna, 1 × korpus WZ, 2 × korpus wielkopolski 12 ramkowy ½, powałka, daszek wysoki	W1559	566, <sup>67</sup>	697, <sup>00</sup>	W1558	628, <sup>46</sup>	773, <sup>00</sup>
Stojak metalowy pasieczny (do wszystkich typów uli)	W4031	64, <sup>15</sup>	78, <sup>90</sup>			

## UL WARSZAWSKI POSZERZANY

### Wymiary ramki warszawskiej poszerzanej:

- gniazdowa: 300×435 mm

Ul mieści 10 ramek gniazdowych.



DOSTĘPNE KONFIGURACJE ULA WARSZAWSKIEGO POSZERZANEGO	NIEMALOWANY			MALOWANY		
	NAZWA	ID	NETTO	BRUTTO	ID	NETTO
Skład: dennica niska, 1 × korpus WP, 2 × korpus wielkopolski 12 ramkowy ½, powałka, daszek wysoki	W1531	504, <sup>31</sup>	620, <sup>30</sup>	W1530	570, <sup>08</sup>	701, <sup>20</sup>
Skład: dennica wysoka, 1 × korpus WP, 2 × korpus wielkopolski 12 ramkowy ½, powałka, daszek wysoki	W1533	522, <sup>76</sup>	643, <sup>00</sup>	W1532	588, <sup>62</sup>	724, <sup>00</sup>
Skład: dennica wysoka higieniczna, 1 × korpus WP, 2 × korpus wielkopolski 12 ramkowy ½, powałka, daszek wysoki	W1535	518, <sup>70</sup>	638, <sup>00</sup>	W1534	584, <sup>55</sup>	719, <sup>00</sup>
Stojak metalowy pasieczny (do wszystkich typów uli)	W4031	64, <sup>15</sup>	78, <sup>90</sup>			

## UL OSTROWSKIEJ

Wymiary ramki Ostrowskiej:  
• 360×230 mm



DOSTĘPNE KONFIGURACJE ULA OSTROWSKIEJ	NIEMALOWANY			MALOWANY		
	NAZWA	ID	NETTO	BRUTTO	ID	NETTO
Skład: dennica niska, 3 × korpus, powałka, daszek niski	W10010	426, <sup>02</sup>	524, <sup>00</sup>	W1001	469, <sup>92</sup>	578, <sup>00</sup>
Skład: dennica wysoka, 3 × korpus, powałka, daszek niski	W10020	452, <sup>85</sup>	557, <sup>00</sup>	W1002	496, <sup>75</sup>	611, <sup>00</sup>
Skład: dennica wysoka higieniczna, 3 × korpus, powałka, daszek niski	W10020A	447, <sup>97</sup>	551, <sup>00</sup>	W1002A	491, <sup>87</sup>	605, <sup>00</sup>
Stojak metalowy pasieczny (do wszystkich typów uli)	W4031	64, <sup>15</sup>	78, <sup>90</sup>			

## UL APIPOL

Wymiary ramki Apipol:  
• 435×115 mm



DOSTĘPNE KONFIGURACJE ULA APIPOL	NIEMALOWANY			MALOWANY		
	NAZWA	ID	NETTO	BRUTTO	ID	NETTO
Skład: dennica niska, 5 × korpus, powałka, daszek wysoki	W10090	487, <sup>80</sup>	600, <sup>00</sup>	W1009	544, <sup>72</sup>	670, <sup>00</sup>
Skład: dennica wysoka, 5 × korpus, powałka, daszek wysoki	W1010N	509, <sup>76</sup>	627, <sup>00</sup>	W1010	570, <sup>73</sup>	702, <sup>00</sup>
Skład: dennica wysoka higieniczna, 5 × korpus, powałka, daszek wysoki	W10100H	504, <sup>88</sup>	621, <sup>00</sup>	W1010H	562, <sup>60</sup>	692, <sup>00</sup>
Stojak metalowy pasieczny (do wszystkich typów uli)	W4031	64, <sup>15</sup>	78, <sup>90</sup>			

## ULE STYROPIANOWE W NOWEJ ODSŁONIE

Każdy element malujemy w 7 podstawowych kolorach:



Zielony, żółty, niebieski, różowy, szary, seledynowy, pomarańczowy



UL WIELKOPOLSKI 10-RAMKOWY	RÓŻOWY			ZIELONY (SELEDYNOWY)		
	NAZWA	ID	NETTO	BRUTTO	ID	NETTO
Ul wielkopolski 10-ramkowy z dennicą wysoką higieniczną plastikową - malowany	LU1004B_R	487, <sup>80</sup>	600, <sup>00</sup>	LU1004B_Z	487, <sup>80</sup>	600, <sup>00</sup>
Korpus wielkopolski	W1033_R	98, <sup>37</sup>	121, <sup>00</sup>	W1033_Z	98, <sup>37</sup>	121, <sup>00</sup>
Korpus wielkopolski ½	W1032_R	71, <sup>63</sup>	88, <sup>10</sup>	W1032_Z	71, <sup>63</sup>	88, <sup>10</sup>
	SZARY					
Daszek z wentylacją niski	W1031_SZ	78, <sup>29</sup>	96, <sup>30</sup>			
Powałka	W1073_SZ	70, <sup>49</sup>	86, <sup>70</sup>			
Dennica higieniczna plastikowa - wielkopolska	8050	65, <sup>28</sup>	80, <sup>30</sup>			

UL DADANT	RÓŻOWY			ZIELONY (SELEDYNOWY)		
	NAZWA	ID	NETTO	BRUTTO	ID	NETTO
Ul Dadant z dennicą wysoką higieniczną plastikową - malowany	LU1008H_R	535, <sup>45</sup>	658, <sup>60</sup>	LU1008H_Z	535, <sup>45</sup>	658, <sup>60</sup>
Korpus Dadant	W1017_R	120, <sup>98</sup>	148, <sup>80</sup>	W1017_Z	120, <sup>98</sup>	148, <sup>80</sup>
Korpus Dadant ½	W1018_R	83, <sup>41</sup>	102, <sup>60</sup>	W1018_Z	83, <sup>41</sup>	102, <sup>60</sup>
	SZARY					
Daszek z wentylacją wysoki	W1015_SZ	92, <sup>85</sup>	114, <sup>20</sup>			
Powałka	W1021_SZ	78, <sup>29</sup>	96, <sup>30</sup>			
Dennica higieniczna plastikowa - Dadant	8051	76, <sup>50</sup>	94, <sup>10</sup>			

## UL 6-RAMKOWY EPP NA RAMKI WIELKOPOLSKIE

- świetne właściwości termoizolacyjne
- wytrzymały na uszkodzenia
- posiada właściwość pamięci kształtu
- odporny na pleśń i grzyby
- niebywałe właściwości akustyczne
- posiada chemiczną obojętność
- przyjazny środowisku
- materiał w 100% nadaje się do recyklingu
- oszczędność miejsca przy magazynowaniu

### Wymiary:

- wysokość 356 mm
- głębokość 462 mm
- szerokość 285 mm
- masa netto 1,5 kg



### UL DO SAMODZIELNEGO MONTAŻU

ID	NAZWA	NETTO	BRUTTO
<b>W1266</b>	Ul 6-ramkowy EPP na ramki wielkopolskie	<b>161,79</b>	<b>199,00</b>



### PODKARMIACZKA POWAŁKOWA (1,75 L) DO ULA WIELKOPOLSKIEGO EPP

ID	NAZWA	NETTO	BRUTTO
<b>W1267</b>	Korpus ula 6-ramkowego na ramki wielkopolskie EPP	<b>80,08</b>	<b>98,50</b>
<b>W1268</b>	Dennica ula 6-ramkowego na ramki wielkopolskie EPP	<b>46,91</b>	<b>57,70</b>
<b>W1269</b>	Daszek ula 6-ramkowego na ramki wielkopolskie EPP	<b>27,56</b>	<b>33,90</b>
<b>W1270</b>	Szuflada ula 6-ramkowego na ramki wielkopolskie EPP	<b>7,24</b>	<b>8,90</b>
<b>W1275</b>	Podkarmiaczka wielkopolska 6-ramkowa EPP	<b>56,10</b>	<b>69,00</b>



## UL 6-RAMKOWY EPS NA RAMKI WIELKOPOLSKIE



ID	NAZWA	NETTO	BRUTTO
<b>W1298</b>	Ul wielkopolski 6-ramkowy EPS - niemalowany	<b>113,74</b>	<b>139,90</b>



### PODKARMIACZKA POWAŁKOWA (1,75 L) DO ULA WIELKOPOLSKIEGO EPS

ID	NAZWA	NETTO	BRUTTO
<b>W1297</b>	Korpus ula 6-ramkowego na ramki wielkopolskie EPS	<b>80,08</b>	<b>98,50</b>
<b>W1293</b>	Dennica ula 6-ramkowego na ramki wielkopolskie EPS	<b>46,91</b>	<b>57,70</b>
<b>W1290</b>	Daszek ula 6-ramkowego na ramki wielkopolskie EPS	<b>17,24</b>	<b>21,20</b>
<b>W1294</b>	Podkarmiaczka wielkopolska 6-ramkowa EPS	<b>38,62</b>	<b>47,50</b>



### UL DO SAMODZIELNEGO MONTAŻU

## ULE 6-RAMKOWE DO WYCHOWU PAKIETÓW/ODKŁADÓW



Powałka posiada specjalne wycięcie na podkarmiaczkę skrzynkową LYSON (ID: 3074)



ID	NAZWA	NETTO	BRUTTO
W1266	Ul 6-ramkowy EPP wielkopolski	161, <sup>79</sup>	199, <sup>00</sup>
W1166	Ul 6-ramkowy wielkopolski malowany - niebieski daszek, korpus, dennica plastikowa bez korków	159, <sup>84</sup>	196, <sup>60</sup>
W1166_R	Ul 6-ramkowy wielkopolski malowany - różowo-szary daszek, korpus, dennica plastikowa bez korków	159, <sup>84</sup>	196, <sup>60</sup>
W1166_Z	Ul 6-ramkowy wielkopolski malowany - zielono-szary daszek, korpus, dennica plastikowa bez korków	159, <sup>84</sup>	196, <sup>60</sup>
W11660	Ul 6-ramkowy wielkopolski niemalowany daszek, korpus, dennica plastikowa bez korków	126, <sup>34</sup>	155, <sup>40</sup>
W1161	Ul 6-ramkowy Dadant malowany - niebieski (daszek, korpus, dennica plastikowa bez korków)	168, <sup>13</sup>	206, <sup>80</sup>
W1161_R	Ul 6-ramkowy Dadant malowany - różowo-szary (daszek, korpus, dennica plastikowa bez korków)	168, <sup>13</sup>	206, <sup>80</sup>
W1161_Z	Ul 6-ramkowy Dadant malowany - zielono-szary (daszek, korpus, dennica plastikowa bez korków)	168, <sup>13</sup>	206, <sup>80</sup>
W11610	Ul 6-ramkowy Dadant niemalowany (daszek, korpus, dennica plastikowa bez korków)	137, <sup>89</sup>	169, <sup>60</sup>
8056	Dennica plastikowa 6-ramkowa Dadant z sitkami i zasuwką - bez korków	27, <sup>89</sup>	34, <sup>30</sup>
8057	Dennica plastikowa 6-ramkowa wielkopolska z sitkami i zasuwką - bez korków	26, <sup>83</sup>	33, <sup>00</sup>

	NIEMALOWANY		NIEBIESKI		RÓŻOWY		ZIELONY					
	NETTO	BRUTTO	NETTO	BRUTTO	NETTO	BRUTTO	NETTO	BRUTTO				
Korpus wielkopolski do ula 6-ramkowego	W11670	W1167	W1167_R	W1167_Z	58, <sup>13</sup>	71, <sup>50</sup>	74, <sup>88</sup>	92, <sup>10</sup>	74, <sup>88</sup>	92, <sup>10</sup>	74, <sup>88</sup>	92, <sup>10</sup>
Korpus wielkopolski 1/2 do ula 6-ramkowego	W11680	W1168	W1168_R	W1168_Z	45, <sup>93</sup>	56, <sup>50</sup>	54, <sup>72</sup>	67, <sup>30</sup>	54, <sup>72</sup>	67, <sup>30</sup>	54, <sup>72</sup>	67, <sup>30</sup>
Korpus Dadant do ula 6-ramkowego	W11620	W1162	W1162_R	W1162_Z	65, <sup>20</sup>	80, <sup>20</sup>	78, <sup>78</sup>	96, <sup>90</sup>	78, <sup>78</sup>	96, <sup>90</sup>	78, <sup>78</sup>	96, <sup>90</sup>
Korpus Dadant 1/2 do ula 6-ramkowego	W11630	W1163	W1163_R	W1163_Z	49, <sup>27</sup>	60, <sup>60</sup>	55, <sup>77</sup>	68, <sup>60</sup>	55, <sup>77</sup>	68, <sup>60</sup>	55, <sup>77</sup>	68, <sup>60</sup>

	NIEMALOWANY		NIEBIESKI		SZARY				
	NETTO	BRUTTO	NETTO	BRUTTO	NETTO	BRUTTO			
Daszek do ula 6-ramkowego wielkopolskiego	W11700	W1170	W1170_SZ	41, <sup>38</sup>	50, <sup>90</sup>	58, <sup>13</sup>	71, <sup>50</sup>	58, <sup>13</sup>	71, <sup>50</sup>
Daszek do ula 6-ramkowego Dadant	W11650	W1165	W1165_SZ	44, <sup>80</sup>	55, <sup>10</sup>	61, <sup>46</sup>	75, <sup>60</sup>	61, <sup>46</sup>	75, <sup>60</sup>
Powałka do ula 6-ramkowego wielkopolskiego	W11690	W1169	W1169_SZ	51, <sup>38</sup>	63, <sup>20</sup>	54, <sup>72</sup>	67, <sup>30</sup>	54, <sup>72</sup>	67, <sup>30</sup>
Powałka do ula 6-ramkowego Dadant	W11640	W1164	W1164_SZ	55, <sup>77</sup>	68, <sup>60</sup>	59, <sup>19</sup>	72, <sup>80</sup>	61, <sup>38</sup>	75, <sup>50</sup>

## ULE 3-RAMKOWE DO WYCHOWU PAKIETÓW PSZCZELICH

Zalety uli 6 ramkowych i 3 ramkowych:

- szybka produkcja odkładów, a tym samym odbudowanie pogłowia pasieki w krótkim czasie
- mała pracochłonność
- szybki dostęp do gniazda przy wyszukiwaniu matki
- znakomite unasiennianie matek w warunkach naturalnych

Skład ula 3-ramkowego do wychowu pakietów:

- daszek
- dennica połączona z korpusem



ID	NAZWA	NETTO	BRUTTO
W1190	Ul 3-ramkowy do wychowu matek wielkopolski niemalowany	100, <sup>33</sup>	123, <sup>40</sup>
W1191	Ul 3-ramkowy do wychowu matek Dadant niemalowany	100, <sup>33</sup>	123, <sup>40</sup>
W1192W	Powałko-podkarmiaczka do ula 3-ramkowego wielkopolska, styropianowa, niemalowana	44, <sup>96</sup>	55, <sup>30</sup>
W1192D	Powałko-podkarmiaczka do ula 3-ramkowego Dadant, styropianowa, niemalowana	44, <sup>96</sup>	55, <sup>30</sup>

## ULE 6-RAMKOWE DO WYCHOWU PAKIETÓW PSZCZELICH

Metalowe zapięcia uniemożliwiają przesuwanie się elementów ula w transporcie lub też podczas wiatru.

Daszek i dennica wyposażone są w otwory wentylacyjne, którymi można regulować przepływ powietrza w ulu.

Skład ula 6-ramkowego do wychowu pakietów:

- daszek
- korpus
- dennica z plastikową zatyczką
- komplet korków



Możliwość zakupu uli 6-ramkowych malowanych.

ID	NAZWA	NETTO	BRUTTO
W1130A	Ul 6-ramkowy do wychowu pakietów wielkopolski (niemalowany), z zapięciami	176, <sup>75</sup>	217, <sup>40</sup>
W11300	Ul 6-ramkowy do wychowu pakietów Dadant (niemalowany), z zapięciami	175, <sup>04</sup>	215, <sup>30</sup>
W1130AK	Ul 6-ramkowy do wychowu pakietów wielkopolski (niemalowany), z klamrami	178, <sup>46</sup>	219, <sup>50</sup>
W11300K	Ul 6-ramkowy do wychowu pakietów Dadant (niemalowany), z klamrami	176, <sup>75</sup>	217, <sup>40</sup>

## ULIK WESELNY

Skład ulika weselnego:

- dennica połączona z korpusem
- komora do podkarmiania
- daszek
- komplet rameczek – 4 szt
- komplet zatyczek do wylotów (kółka)

Rozmiar ramki: 113x100 mm



ID	NAZWA	NETTO	BRUTTO
W1044	Ulik weselny malowany	73, <sup>09</sup>	89, <sup>90</sup>
W10860	Ulik weselny niemalowany	60, <sup>81</sup>	74, <sup>80</sup>
R02	Rameczka do ulika weselnego (1 szt.)	2, <sup>93</sup>	3, <sup>60</sup>

## ULIKI WESELNE



**Uwaga:**  
Kolory uli mogą się różnić od tych przedstawionych na zdjęciu.



### H4928

- Waga 0,4 kg
- Wymiary: 23×15×16 cm
- Skład ula: daszek, korpus, podkarmiaczka
- Listewki dostępne osobno!

### H4993

- Waga 0,7 kg
- Wymiary: 20×14,5×15 cm
- Skład ula: daszek, korpus, komplet ramek, płyta izolacyjna, podkarmiaczka

### H4926

- Waga 0,4 kg
- Wymiary: 23×15×16 cm
- Skład ula: daszek, korpus, komplet ramek

### W1045\_ZC

- Waga 0,4 kg
- Wymiary: 24,3×15×17,5 cm
- Skład ula: daszek, korpus, komplet ramek, podkarmiaczka, kratki, płyta PS

ID	NAZWA	NETTO	BRUTTO
W1045_B	Ulik weselny Mini Api brązowy	96,75	119,00
W1045_ZC	Ulik weselny Mini Api zielony	96,75	119,00
H4926	Ulik weselny "ApiTek", styropianowy	73,58	90,50
H4928	Ulik weselny "Imgut", styropianowy - belecзки drewniane osobno	59,67	73,40
H4993	Ulik weselny "Harlekin", plastikowy	99,43	122,30
H4932	Drewniana listewka ramkowa do ulika weselnego "Imgut"	0,85	1,05

## ULIKI MINI PLUS STYROPIANOWE



- Waga 1,3 kg
- Wymiar ramki: 220×160 mm
- Skład ula: daszek, składany korpus dennica, komplet ramek (zbitych, zadrutowanych)

ID	NAZWA	NETTO	BRUTTO
H1614	Podkarmiaczka do ulika Mini Plus (2,5 litra)	54,23	66,70
H1609	Ulik Mini Plus z dwufunkcyjną dennicą, styropianowy	119,76	147,30
H1620	Ulik Mini Plus z osiatkowaną dennicą, styropianowy	119,76	147,30

## MINI ULIK, DWURODZINNY

Skład Mini ulika do wychowu matek pszczelich: daszek, powańko-podkarmiaczka, korpus (monolit), przegroda, dennica monolit/zwykła, komplet korków, komplet mini ramek – 6 szt.  
Rozmiar ramki: 170×215 mm



Dennica zwykła z wymiowanym kopytkiem W1041 (kopytko w zestawie)

W1109A



Dennica monolit

W1119

NAZWA	NIEMALOWANY			MALOWANY		
	ID	NETTO	BRUTTO	ID	NETTO	BRUTTO
Mini ulik z ramkami dennica zwykła	W1109	154,80	190,40	W1109A	176,50	217,10
Mini ulik z ramkami dennica monolit - NOWOŚĆ	W11190	155,04	190,70	W1119	176,99	217,70
Mini powańko-podkarmiaczka	W1112	33,50	41,20	W1112A	39,11	48,10
Mini korpus (monolit, bez ramek, z przegrodą)	W1108N	57,89	71,20	W1108A	63,98	78,70
Mini dennica (zwykła) z wentylacją i kompletem korków	W1111	27,48	33,80	W1111A	30,73	37,80
Mini dennica (monolit) z wentylacją i kompletem korków	W11180	27,72	34,10	W1118	31,22	38,40
Daszek	W1110	16,91	20,80	W1110A	23,66	29,10
Wylot mały (kopytko)	W1041	3,09	3,80			
Mini przegroda	W1113	5,37	6,60			
Mini ramka (1 szt.)	R01	3,17	3,90			

## MINI ULIK DO WYCHOWU MATEK Z PODKARMIACZKĄ

W skład mini ulika wchodzi

- daszek,
- korpus (monolit),
- ogranicznik zabudowy,
- dennica z drewnianą szufladką (do podkarmiania) i pływakiem,
- komplet korków,
- komplet ramek (6 sztuk R01)

Rozmiar ramki: 170×215 mm

W1105



NAZWA	NIEMALOWANY			MALOWANY		
	ID	NETTO	BRUTTO	ID	NETTO	BRUTTO
Mini ulik (z ramkami)	W11050	151,38	186,20	W1105	171,30	210,70
Mini dennica z szufladą	W11150	61,06	75,10	W1115	66,59	81,90
Mini korpus bez ramek bez przegrody	W11160	54,39	66,90	W1116	62,03	76,30
Daszek	W1110	16,91	20,80	W1110A	23,66	29,10

## FARBY DO MALOWANIA ULI

- wysoka odporność na działanie czynników atmosferycznych (promieniowanie UV, wilgotność)
- odporna na szorowanie
- hydrofobowość
- doskonała przyczepność na różnych podłożach
- odporna na działanie mikroorganizmów
- doskonale zabezpiecza przed działaniem warunków zewnętrznych tworząc jednolitą powłokę
- odporna na wnikanie jonów chlorkowych oraz SO<sub>2</sub>
- farba bezpieczna dla pszczoł

ID	NAZWA	BRUTTO
W5063	Farba do uli niebieska 1 l	67, <sup>90</sup>
W5064	Farba do uli różowa 1 l	72, <sup>90</sup>
W5065	Farba do uli żółta 1 l	67, <sup>90</sup>
W5066	Farba do uli seledynowa 1 l	72, <sup>90</sup>
W5067	Farba do uli zielona 1 l	72, <sup>90</sup>
W5068	Farba do uli szara 1 l	71, <sup>90</sup>
W5069	Farba do uli pomarańczowa 1 l	72, <sup>90</sup>



## SYGNALIZATOR ROJU

Metoda działania produktu jest prosta. Pszczoły podczas stanu rojenia, chcąc uciec z ula, kierują się do otworu wyjściowego, gdzie montujemy sygnalizator (w otworze wentylacyjnym). Pod naporem pszczoł na kapturek w pewnym momencie zostaje zsunięty umożliwiając pszczołom opuszczenie ula, co jest dla pszczelarza istotnym znakiem, że pszczoły się wyroiły. Wymiar końcówki umieszczanej w otworze wentylacyjnym: 20x50 mm



ID	NAZWA	BRUTTO
L50	Sygnalizator rojów 1 szt.	5, <sup>70</sup>
L50_5	Sygnalizator rojów - opak. 5 szt.	26, <sup>50</sup>
L50_10	Sygnalizator rojów - opak. 10 szt.	49, <sup>50</sup>
L50_100	Sygnalizator rojów - opak. 100 szt.	399, <sup>00</sup>

## ZESTAWY STARTOWE DLA POCZĄTKUJĄCEGO PSZCZELARZA



**Skład zestawu:** Daszek wielkopolski, Ostrowskiej z wentylacją niski (W1031), Korpus wielkopolski 1/2 (W1032), Powałka wielkopolska, Ostrowskiej (W1073), Korpus wielkopolski (W1033), Dennica wielkopolska, Ostrowskiej - higieniczna (W103500), Ramka wielkopolska hoffmanowska 20 szt. (3062K), Ramka wielkopolska 1/2 hoffmanowska 10 szt. (3064K), Zmiotka pszczelarzarska z włosia naturalnego - ciemna (3034V), Dłuto z rozpięciem nierdzewne (W4029), Podkurzacz nierdzewny z chłodnicą, wys. 30cm (4036), Kombinezon pszczelarzarski z kapeluszem Premium (M6056), Druk nierdzewny do ramek 0.4mm 250g (40640), Rękawice skórzane, rozmiar uniwersalny (6011), Książka "Gospodarka w ulach styropianowych" (K26), Węza 1,25kg (8003\_125)

**Skład zestawu:** Daszek wielkopolski, Ostrowskiej z wentylacją niski (W1031), Powałka wielkopolska, Ostrowskiej (W1073), Korpus wielkopolski (W1033), Dennica wielkopolska, Ostrowskiej wysoka-higieniczna (W103500), Ramka wielkopolska zwykła 20 szt. (3063K), Zmiotka z naturalnym włosiem - długa (3034V), Dłuto bez oprawy nierdzewne (W4015), Podkurzacz mały nierdzewny z chłodnicą BEE TOOLS (4036M), Bluza z kapeluszem rozpinana (M6024), Druk nierdzewny do ramek 0.4mm 250g (40640), Rękawice skórzane, rozmiar uniwersalny (6011), Książka "Gospodarka w ulach styropianowych" (K26), Węza 1kg (8003)

## UL EDUKACYJNY

Ul edukacyjny styropianowy malowany Dadant + zestaw 12 szt. ramek z planszami dydaktycznymi po obydwu stronach

**ZŁOTY MEDAL  
APIMONDIA 2022**



Skład ula edukacyjnego:  
1x dennica Dadant W1122  
1x korpus Dadant W1017  
1x daszek Dadant W1016

ID	NAZWA	BRUTTO
EDUK2	Ul edukacyjny + komplet 12 tablic informacyjnych z ulem styropianowym malowanym	999, <sup>00</sup>



Każda z ramek to dwustronna kolorowa plansza o wymiarach 435x300 mm.

Ramki podzielone są tematycznie :

- Pszczoły i ich morfologia
- Rośliny miododajne
- Miód i jego rodzaje
- Produkty pszczele i ich zastosowanie
- Jak pomagać pszczołom

Treści umieszczone na tablicach okraszone są ciekawymi grafikami ułatwiającymi przyswajanie wiedzy. Przyjemna kolorystyka zwróci uwagę, nawet najbardziej wymagającego małego słuchacza.

ID	NAZWA	BRUTTO
EDUK1	Tablice informacyjne do ula edukacyjnego - komplet 12 szt.	499, <sup>00</sup>

## KORPUS POKAZOWY

Korpus z okienkiem z plexiglasu do podglądania pszczoł to innowacyjne rozwiązanie dla pszczelarstwa, które umożliwi obserwację życia rodzin pszczelich bez konieczności zakłócania ich naturalnego środowiska, co znacznie zmniejsza stres u pszczoł i minimalizuje zakłócenia ich pracy. Pozwala to pszczelarzom na bieżąco monitorować rozwój rodzin pszczelich, ocenić stan

kolonii i szybciej reagować na ewentualne problemy. Jak wiemy, przegląd uli wielokorpusowych wymaga sporo zachodu. Dzięki korpusowi z podglądem możemy szybko skontrolować sytuację i ocenić, co aktualnie dzieje się w środku.



ID	NAZWA	NETTO	BRUTTO
W10330PL	Korpus pokazowy wielkopolski, niemalowany	121, <sup>14</sup>	149, <sup>00</sup>
W1033PL_NIEB	Korpus pokazowy wielkopolski, malowany (niebieski)	137, <sup>40</sup>	169, <sup>00</sup>
W1033PL_ZC	Korpus pokazowy wielkopolski, malowany (zielony-ciemny)	137, <sup>40</sup>	169, <sup>00</sup>
W1033PL_ZS	Korpus pokazowy wielkopolski, malowany (zielony-seledyn)	137, <sup>40</sup>	169, <sup>00</sup>
W1033PL_R	Korpus pokazowy wielkopolski, malowany (różowy)	137, <sup>40</sup>	169, <sup>00</sup>
W1033PL_ZOLT	Korpus pokazowy wielkopolski, malowany (żółty)	137, <sup>40</sup>	169, <sup>00</sup>
W1033PL_SZ	Korpus pokazowy wielkopolski, malowany (szary)	137, <sup>40</sup>	169, <sup>00</sup>
W1033PL_POM	Korpus pokazowy wielkopolski, malowany (pomarańczowy)	137, <sup>40</sup>	169, <sup>00</sup>
W1071	Zatyczka do ściany korpusu pokazowego wielkopolskiego, malowana	20, <sup>33</sup>	25, <sup>00</sup>
W10710	Zatyczka do ściany korpusu pokazowego wielkopolskiego, niemalowana	17, <sup>48</sup>	21, <sup>50</sup>

## DASZKI

Stanowią jednocześnie górną izolację cieplną. W ofercie są dostępne dwa rodzaje daszeków: wysokie i niskie. Daszek wysoki posiada kilkunastocentymetrowe krawędzie, dzięki czemu przestrzeń nad powałą jest większa. Może to mieć znaczenie, gdy w najwyższej pustej kondygnacji chcemy umieścić podkarmiaczkę lub prowadzić karmienie ze stoików. W bocznych krawędziach daszków znajdują się cztery otwory wentylacyjne tej samej wielkości co w korpusach.

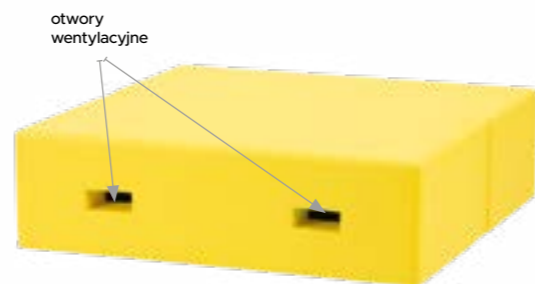

NAZWA	NIEMALOWANY			MALOWANY		
	ID	NETTO	BRUTTO	ID	NETTO	BRUTTO
Daszek wielkopolski z wentylacją niski	W10310	57,64	70,90	W1031	68,62	84,40
Daszek wielkopolski bez wentylacji wysoki	W10940	66,02	81,20	W1094	79,51	97,80
Daszek wielkopolski z wentylacją wysoki	W10940W	70,08	86,20	W1094W	87,97	108,20
Daszek wielkopolski 12-ramkowy z wentylacją niski	W10160	60,00	73,80	W1016	70,24	86,40
Daszek wielkopolski 12-ramkowy z wentylacją wysoki	W10150	65,61	80,70	W1015	80,49	99,00
Daszek Ostrowskiej z wentylacją niski	W10310	57,64	70,90	W1031	68,62	84,40
Daszek Ostrowskiej bez wentylacji wysoki	W10940	66,02	81,20	W1094	79,51	97,80
Daszek Ostrowskiej z wentylacją wysoki	W10940W	70,08	86,20	W1094W	87,97	108,20
Daszek Dadant z wentylacją niski	W10160	60,00	73,80	W1016	70,24	86,40
Daszek Dadant z wentylacją wysoki	W10150	65,61	80,70	W1015	80,49	99,00
Daszek warszawski zwykły/Poszerzany z wentylacją niski	W10160	60,00	73,80	W1016	70,24	86,40
Daszek warszawski zwykły/Poszerzany wysoki	W10150	65,61	80,70	W1015	80,49	99,00
Daszek niski z wentylacją Langstroth i Apipol	W10160	60,00	73,80	W1016	70,24	86,40
Daszek wysoki z wentylacją Langstroth i Apipol	W10150	65,61	80,70	W1015	80,49	99,00
Daszek Dadant 12-ramkowy	W0300	99,51	122,40	W030	119,27	146,70

## POWAŁKI

Zabezpieczają gniazdo pszczoły od góry. Jest to płaska płyta o pogrubionych krawędziach. W płaszczyźnie powałki znajdują się duże okrągłe otwory wentylacyjne, których jest od 5 do 7.

W otworach tych umieszcza się plastikowe "pajęczki" lub zamyka się je szczelnymi styropianowymi korkami. Powałka w ulu styropianowym stanowi najważniejszy element, przez który przebiega wentylacja gniazda pszczelego.

Wielkością wymiany powietrza reguluje się, zamykając lub otwierając określoną liczbę otworów w płaszczyźnie powałki. Przez okrągłe otwory w powałce można karmić pszczoły syropem lub inwertem przy użyciu stoików typu "twist". W tym celu na "pajęczkach" umieszczonych w otworach powałki ustawia się zakręcone podziurkowanymi zakrętkami stoiki (do góry dnem).



NAZWA	NIEMALOWANY			MALOWANY		
	ID	NETTO	BRUTTO	ID	NETTO	BRUTTO
Powałka wielkopolska	W10731	57,64	70,90	W1073	62,20	76,50
Powałka do ula wielkopolskiego 12-ramkowego	W10210	62,20	76,50	W1021	67,97	83,60
Powałka Ostrowskiej	W10731	57,64	70,90	W1073	62,20	76,50
Powałka Dadant	W10210	62,20	76,50	W1021	67,97	83,60
Powałka warszawska zwykła/poszerzana	W10210	62,20	76,50	W1021	67,97	83,60
Powałka Langstroth i Apipol	W10210	62,20	76,50	W1021	67,97	83,60
Powałka do ula Dadant 12-ramkowego	W0320	99,51	122,40	W032	110,00	135,30
<b>POWAŁKO-PODKARMIACZKI</b>						
Powałko-podkarmiaczka wielkopolska 12-ramkowa, Dadant, Dadant ½, Langstroth, Apipol	W11230	122,76	151,00	W1123A	140,65	173,00
Powałko-podkarmiaczka wielkopolska i Ostrowskiej	W10510	121,06	148,90	W1051A	138,21	170,00

## KORPUSY GNIAZDOWE

Mieszczą gniazdo (rodnie) rodziny pszczelej. W większości typów uli są one wykorzystywane jako nadstawki (magazyny miodowe). W korpusie gniazdowym znajduje się 10 lub 12 ramek gniazdowych. Każdy korpus styropianowy posiada jeden otwór wentylacyjny. Otwór ten w miarę potrzeby zamyka się trapezowym plastikowym korkiem wentylacyjnym, z otworami umożliwiającymi przepływ powietrza lub szczelnym korkiem styropianowym. W zewnętrznej płaszczyźnie ścian korpusów wykonane są wyżłobienia, umożliwiające chwytanie i przenoszenie korpusów.



## KORPUSY NADSTAWKOWE

Służą jako magazyny miodowe. Korpus taki, w zależności od rozmiarów ramki gniazdowej, ma zazwyczaj wysokość połowy korpusu gniazdowego i taką pojemność.

Korpus nadstawkowy może być też użyty do zwiększenia pojemności ula na czas transportu, umieszczenia w nim dodatkowego ocieplenia na zimę lub podkarmiaczki, a także do zwiększenia wentylacji gniazda w czasie zimy, przez ustawienie go między dennicą, a korpusem gniazdowym z zimującą rodziną.

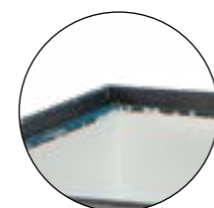

Zbrojenie wręgów plastikiem zapobiega uszkodzeniom korpusu

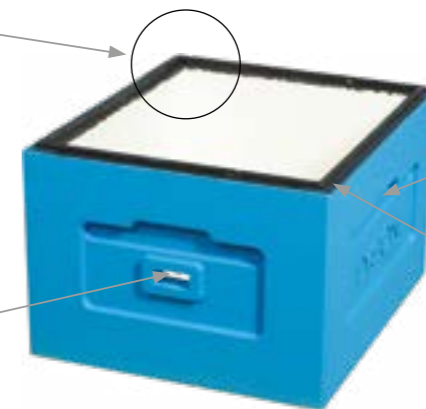

wewnętrzne wzmocnienie konstrukcyjne otworu wentylacyjnego

wygodne uchwyty do przenoszenia

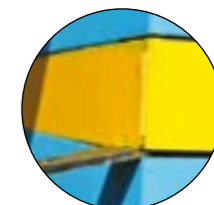

wycięcia na wręgach korpusu pod dłuto są zbrojone twardym plastikiem

NAZWA	NIEMALOWANY			MALOWANY		
	ID	NETTO	BRUTTO	ID	NETTO	BRUTTO
Korpus gniazdowy wielkopolski	W10330	79,59	97,90	W1033	86,50	106,40
Korpus gniazdowy wielkopolski 12-ramkowy	W10560	85,28	104,90	W1056	95,69	117,70
Korpus gniazdowy Ostrowskiej	W10340	79,59	97,90	W1034	86,50	106,40
Korpus gniazdowy Dadant	W10170	94,31	116,00	W1017	105,20	129,40
Korpus gniazdowy Langstroth	W10200	80,73	99,30	W1020	87,56	107,70
Korpus wielkopolski ½	W10320	56,59	69,60	W1032	62,20	76,50
Korpus wielkopolski 12-ramkowy ½	W10680	61,14	75,20	W1068	66,75	82,10
Korpus Dadant ½ z wręgami	W10180	66,59	81,90	W1018	72,52	89,20
Korpus Apipol, Langstroth ½ bez wręgów	W10760	56,59	69,60	W1076	62,20	76,50
Korpus warszawski poszerzony	W10501	173,17	213,00	W1050	196,75	242,00
Korpus warszawski zwykły	W105020	219,51	270,00	W10502	240,65	296,00
Korpus Dadant 12-ramkowy	W0330	136,75	168,20	W033	159,92	196,70
Korpus ½ Dadant 12-ramkowy	W0310	92,60	113,90	W031	105,85	130,20

## DENNICA NISKA I WYSOKA

Stanowią tradycyjne, płaskie dno ula. Ich krawędzie są tak skonstruowane, by odległość między dnem, a dolnymi listewkami ramek dolnego korpusu wynosiła 4 cm.

Dennica wyposażona jest w cztery okrągłe otwory wentylacyjne zamknięte "pajęczkami" – plastikowymi krążkami z podłużnymi otworami. Otwory wentylacyjne można zamykać okrągłymi korkami styropianowymi.

Na całej szerokości przedniej krawędzi dennicy znajduje się otwór wylotowy, którego wielkość reguluje się plastikową wkładką.

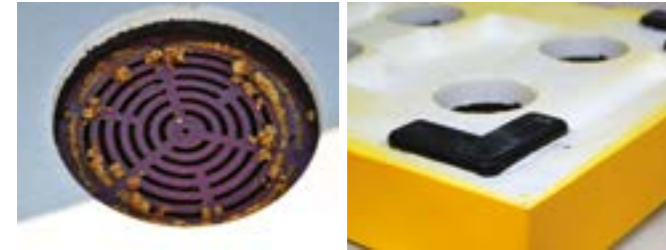

Dennica posiada cztery otwory wentylacyjne

Dennica niska (widok z dołu) wyposażona jest w plastikowe stopki

### DENNICA NISKA



## WKŁADKA DO KONTROLI OSYPU WARROZY



Wkładka posiada wymiary 30x28 cm. Jest pokryta warstwą nietoksycznego kleju, który umożliwia przyklejenie się do niej martwych roztozcy po zastosowanym leczeniu. Co musimy zrobić, to odkleić warstwę zabezpieczającą klej. Następnie umieszczamy wkładkę w dolnej części ula warstwą klejącą do góry. Przytwierdzamy w szufladzie pod osiatkowaną dennicą. Dokładne policzenie osypu umożliwi nam kratka nadrukowana na arkuszu posiadająca wymiary 10x10 cm.

ID	NAZWA	BRUTTO
3520_W	Wkładka dennicowa do kontroli osypu warrozy	2,30

### DENNICA WYSOKA



Do dennicy wysokiej dostępny jest segmentowy poławiacz pyłku (nr kat.: W1037 lub W1024) w zależności od typu dennicy

NAZWA	NIEMALOWANY			MALOWANY		
	ID	NETTO	BRUTTO	ID	NETTO	BRUTTO
Dennica niska wielkopolska	W10430	71,54	88,00	W1043	79,59	97,90
Dennica wysoka wielkopolska	W10350	95,69	117,70	W1035	103,66	127,50
Dennica niska do ula wielkopolskiego 12-ramkowego	W11220	81,06	99,70	W1122	91,38	112,40
Dennica wysoka do ula wielkopolskiego 12-ramkowego	W10220	99,02	121,80	W1022	108,21	133,10
Dennica Ostrowskiej niska	W10430	71,54	88,00	W1043	79,59	97,90
Dennica Ostrowskiej wysoka	W10350	95,69	117,70	W1035	103,66	127,50
Dennica Dadant niska	W11220	81,06	99,70	W1122	91,38	112,40
Dennica Dadant wysoka	W10220	99,02	121,80	W1022	108,21	133,10
Dennica warszawska zwykła/poszerzana niska	W11220	81,06	99,70	W1122	91,38	112,40
Dennica warszawska zwykła/poszerzana wysoka	W10220	99,02	121,80	W1022	108,21	133,10
Dennica niska Langstroth i Apipol	W11220	81,06	99,70	W1122	91,38	112,40
Dennica wysoka Langstroth i Apipol	W10220	99,02	121,80	W1022	108,21	133,10
Tacka do pyłku	W1053	19,11	23,50			
Zatyczka do dennic wysokich	W1054	20,24	24,90			

## DENNICA WYSOKA HIGIENICZNA

Ma kształt płaskiej skrzynki o ścianach bocznych wysokości kilku centymetrów.

Wyposażona jest w siatkę wentylacyjną odgradzającą. Na jej dnie umieszczona jest płaska taca (szuflada). W przedniej ścianie dennicy znajduje się otwór wylotowy, którego wielkość jest regulowana wkładką plastikową. Na spodniej stronie dennicy styropianowej zamocowane są płaskie nożyki z twardego plastiku, chroniące dennicę przed uszkodzeniami w transporcie. Dennica higieniczna umożliwia diagnozowanie stopnia porażenia warrozą.



NAZWA	NIEMALOWANY			MALOWANY		
	ID	NETTO	BRUTTO	ID	NETTO	BRUTTO
<b>DENNICE WYSOKIE HIGIENICZNE</b>						
Dennica higieniczna wielkopolska	W1035000	89,76	110,40	W103500	97,97	120,50
Dennica higieniczna do ula wielkopolskiego 12-ramkowego	W1022000	97,48	119,90	W102200	105,61	129,90
Dennica higieniczna Ostrowskiej	W1035000	89,76	110,40	W103500	97,97	120,50
Dennica higieniczna Dadant	W1022000	97,48	119,90	W102200	105,61	129,90
Dennica higieniczna Langstroth i Apipol	W1022000	97,48	119,90	W102200	105,61	129,90
Dennica higieniczna warszawska zwykła/poszerzana	W1022000	97,48	119,90	W102200	105,61	129,90
Dennica higieniczna Dadant 12-ramkowy	W0340	123,17	151,50	W034	137,24	168,80
<b>DENNICE WYSOKIE Z POŁAWIACZEM PYŁKU (MONOLIT)</b>						
Dennica wysoka z poławiaczem pyłku do ula wielkopolskiego 10-ramkowego lub ula Ostrowskiej	W10360	179,67	221,00	W1036	195,12	240,00
Dennica wysoka z poławiaczem pyłku do ula wielkopolskiego 12-ramkowego	W10250	188,62	232,00	W1025	204,88	252,00
Dennica wysoka z poławiaczem pyłku do ula Langstroth i Apipol	W10250	188,62	232,00	W1025	204,88	252,00
Dennica wysoka z poławiaczem pyłku do ula warszawskiego zwykłego/poszerzanego	W10250	188,62	232,00	W1025	204,88	252,00
Dennica wysoka z poławiaczem pyłku do ula Dadant i Dadant 1/2	W10250	188,62	232,00	W1025	204,88	252,00
<b>DENNICE WYSOKIE + POŁAWIACZ PYŁKU</b>						
Dennica wysoka + segmentowy poławiacz pyłku wielkopolska 10-ramkowa/Ostrowskiej	W10370K	172,36	212,00	W1037K	187,80	231,00
Dennica wysoka higieniczna + segmentowy poławiacz pyłku wielkopolska 10-ramkowa/Ostrowskiej	W1037000K	166,67	205,00	W103700K	181,30	223,00
Dennica wysoka higieniczna styropianowa + segmentowy poławiacz pyłku wielkopolska 10-ramkowa/Ostrowskiej	DHN8052	142,28	175,00	DH8052	152,85	188,00
Dennica wysoka higieniczna <b>PLASTIKOWY</b> + segmentowy poławiacz pyłku wielkopolska 10-ramkowa/Ostrowskiej	8050P0	142,68	175,50	8050P	149,84	184,30
Dennica wysoka higieniczna <b>PLASTIKOWY</b> + segmentowy poławiacz pyłku Dadant/wielkopolska 12-ramkowa	8051P0	157,56	193,80	8051P	164,63	202,50
Dennica wysoka + segmentowy poławiacz pyłku wielkopolska 12-ramkowa i warszawska zwykła/poszerzana	W10240K	179,67	221,00	W1024K	195,12	240,00
Dennica wysoka higieniczna + segmentowy poławiacz pyłku wielkopolska 12-ramkowa i warszawska zwykła/poszerzana	W1024000K	173,98	214,00	W102400K	193,50	238,00
Dennica wysoka + segmentowy poławiacz pyłku Langstroth, Apipol	W10240K	179,67	221,00	W1024K	195,12	240,00
Dennica wysoka higieniczna + segmentowy poławiacz pyłku Langstroth, Apipol	W1024000K	178,05	219,00	W102400K	189,43	233,00
Dennica wysoka + segmentowy poławiacz pyłku Dadant i Dadant 1/2	W10240K	179,67	221,00	W1024K	195,12	240,00
Dennica wysoka higieniczna + segmentowy poławiacz pyłku Dadant i Dadant 1/2	W1024000K	173,98	214,00	W102400K	189,43	233,00

## SEGMENTOWE POŁAWIACZE PYŁKU

Jest to rama, w której jest umieszczona płytka strącająca obnóża pyłkowe, wykonana z plastikowych elementów, a pod nią znajduje się siatka o średnicy oczek 3-3,5 mm. Umieszcza się go jako dodatkowy segment nad dennicą higieniczną i wysoką w ten sposób, by płytka strącająca znajdowała się nad szufladą dennicy.

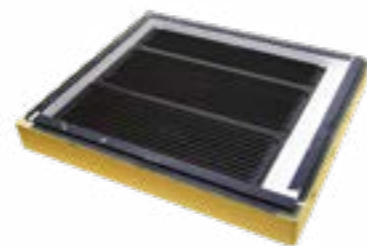

NAZWA	NIEMALOWANY			MALOWANY		
	ID	NETTO	BRUTTO	ID	NETTO	BRUTTO
Segmentowy poławiacz pyłku wielkopolski do dennicy wysokiej	W10370	77,40	95,20	W1037	84,55	104,00
Segmentowy poławiacz pyłku do dennicy wysokiej higienicznej, wielkopolski	W1037000	77,40	95,20	W103700	84,55	104,00
Segmentowy poławiacz pyłku wielkopolski 12-ramkowy i warszawski zwykły/poszerzany do dennicy higienicznej	W1024000	81,06	99,70	W102400	88,13	108,40
Segmentowy poławiacz pyłku Ostrowskiej do dennicy wysokiej	W10370	77,40	95,20	W1037	84,55	104,00
Segmentowy poławiacz pyłku Ostrowskiej do dennicy wysokiej higienicznej	W1037000	77,40	95,20	W103700	84,55	104,00
Segmentowy poławiacz pyłku Langstroth i Apipol do dennicy wysokiej	W10240	81,06	99,70	W1024	88,13	108,40
Segmentowy poławiacz pyłku Dadant i Dadant 1/2 do dennicy wysokiej	W10240	81,06	99,70	W1024	88,13	108,40
Segmentowy poławiacz pyłku do ula wielkopolskiego 12-ramkowego i warszawskiego zwykłego/poszerzanego do dennicy wysokiej	W10240	81,06	99,70	W1024	88,13	108,40
Segmentowy poławiacz pyłku do dennicy wysokiej higienicznej Dadant i Dadant 1/2	W1024000	81,06	99,70	W102400	88,13	108,40
Segmentowy poławiacz pyłku Langstroth i Apipol do dennicy wysokiej higienicznej	W1024000	81,06	99,70	W102400	88,13	108,40



8052



6079

ID	NAZWA	NETTO	BRUTTO
8052	Plastikowy poławiacz pyłku wielkopolski/Ostrowskiej do dennicy higienicznej plastikowej lub styropianowej - NOWOŚĆ	52,11	64,10
8052S	Plastikowy poławiacz pyłku wielkopolski/Ostrowskiej do dennicy higienicznej plastikowej lub styropianowej w zestawie z siatką - NOWOŚĆ	60,81	74,80
8050S	Siatka do dennicy plastikowej - uniwersalna	10,08	12,40
8050KR	Krata do dennicy wielkopolskiej i Dadant plastikowej	19,11	23,50
3189	Krata metalowa do dennicy higienicznej styropianowej Dadant	22,20	27,30
3188	Krata metalowa do dennicy higienicznej styropianowej wielkopolskiej	18,05	22,20
3179	Zasuwka plastikowa	1,30	1,60
8049	Tacka do dennicy plastikowej - uniwersalna	8,70	10,70
8049_D	Tacka do dennicy plastikowej dziurkowana - uniwersalna	8,70	10,70
8052	Plastikowy poławiacz pyłku wielkopolski/Ostrowskiej do dennicy higienicznej plastikowej lub styropianowej	52,11	64,10
8053	Siatka nylonowa do dennicy plastikowej do poławiacza pyłku	8,70	10,70

## DENNICA HIGIENICZNA PLASTIKOWA WIELKOPOLSKA I DADANT NISKA



OPTIMA line

- stabilna konstrukcja
- bardzo duża wytrzymałość na uszkodzenia mechaniczne
- odporność na warunki atmosferyczne
- łatwość mycia i dezynfekcji (można używać myjki ciśnieniowej)
- nie koroduje - jest wykonana jest w całości z tworzywa sztucznego (również siatka)
- nie jest podatna na zgryzanie przez szkodniki
- wspomaga wentylację
- ułatwia zimowanie rodzin pszczoł
- kompatybilna z innymi elementami uli firmy Łysoń
- najtańsza na rynku
- produkt polski

8058



8059



Wymiary:

Wielkopolska: 485×447×80 mm (+/- 4 mm)  
(długość×szerokość×wysokość)

ID	NAZWA	NETTO	BRUTTO
8058	Dennica higieniczna plastikowa wielkopolska niska - OPTIMA	52,44	64,50
8059	Dennica higieniczna plastikowa - Dadant, Langstroth, wielkopolska 12-ramkowa, Apipol niska - OPTIMA	61,38	75,50

## DENNICA HIGIENICZNA PLASTIKOWA

- dedykowana do ula korpusowego wielkopolskiego
- stabilna konstrukcja
- bardzo duża wytrzymałość na uszkodzenia mechaniczne
- odporność na warunki atmosferyczne
- łatwość mycia i dezynfekcji
- nie koroduje - ponieważ wykonana jest w całości z tworzywa sztucznego (również siatka)
- nie jest zgryzana przez szkodniki
- w komplecie siatka, tacka i zasuwka
- wspomaga wentylację
- ułatwia zimowanie rodzin pszczoł
- kompatybilna z innymi elementami uli firmy Łysoń, np. segmentowym poławiaczem pyłku
- możliwość nabycia akcesoriów zamiennych (siatki, zasuwki, tacki)
- najtańsza na rynku
- produkt polski

Wymiary:

Wielkopolska: 465×445×100 mm  
(długość×szerokość×wysokość)

Dadant: 535×445×100 mm  
(długość×szerokość×wysokość)

Plastikowy poławiacz pyłku: wysokość 10 cm

ID	NAZWA	NETTO	BRUTTO
8050	Dennica higieniczna plastikowa - wielkopolska, Ostrowskiej	65,28	80,30
8051	Dennica higieniczna plastikowa - Dadant, Langstroth, wielkopolska 12-ramkowa, Apipol	76,50	94,10
8050PP	Dennica higieniczna plastikowa z plastikowym poławiaczem pyłku w zestawie z siatką - wielkopolska, Ostrowskiej	126,83	156,00

8050PP



8050

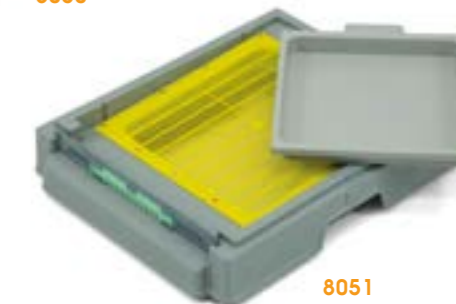

8051

## DENNICA HIGIENICZNA PLASTIKOWA

Z POŁAWIACZEM PYŁKU, DO SAMODZIELNEGO MONTAŻU

Multi-funkcyjna plastikowa dennica higieniczna, która posiada funkcję poławiania pyłku. Dennica umożliwia utrzymanie higieny w ulu na bardzo wysokim poziomie oraz umożliwia kontrolę porażenia rodziny pszczoły pasożytem Varroa destructor. Dodatkowo jest wyposażona w opcję poławiania pyłku. Wszystko to ładuje na zamontowanej tacce (szufladzie) na dole dennicy. W przedniej ścianie dennicy znajdują się otwór wylotowy, którego wielkość jest regulowana wkładką plastikową. Na spodniej stronie dennicy zamocowane są płaskie nóżki z twardego plastiku, chroniące dennicę przed uszkodzeniami w transporcie. Po zdemontowaniu wszystkich dodatkowych elementów pełni ona rolę dennicy higienicznej.

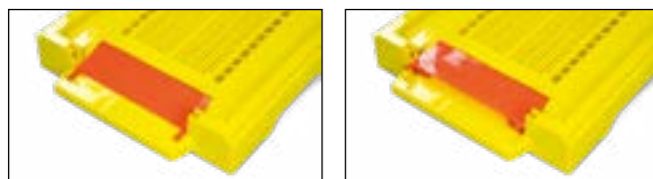

**DENNICA DO SAMODZIELNEGO MONTAŻU**

ID	NAZWA	NETTO	BRUTTO
8050_2	Dennica plastikowa z funkcją poławiania pyłku wielkopolska/Ostrowskiej	126, <sup>83</sup>	156, <sup>00</sup>
8051_2	Dennica plastikowa Dadant z funkcją poławiania pyłku	130, <sup>89</sup>	161, <sup>00</sup>

## STOJAK POD UL



W4033

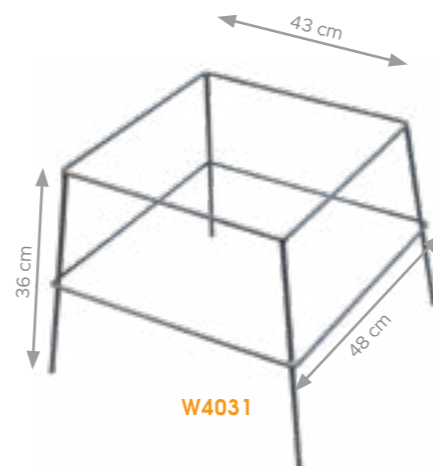

W4031

ID	NAZWA	NETTO	BRUTTO
W4033	Stojak pod ul 1 sztuka (cena statywu bez drewnianych belek)	137, <sup>40</sup>	169, <sup>00</sup>
W4033K	Stojak pod ul zestaw 2 sztuki (cena statywu bez drewnianych belek)	274, <sup>80</sup>	338, <sup>00</sup>
W4031	Stojak metalowy pasieczny (do wszystkich typów uli)	64, <sup>15</sup>	78, <sup>90</sup>

## PRZYCZEPA DO TRANSPORTU ULI Z WAGĄ PASIECZNĄ



Produkt ten charakteryzuje m.in.: nowoczesny design burt walcowanych na zimno oraz dyszel prowadzony od osi (o DMC 750kg) dla większej wytrzymałości konstrukcji. Wszystkie elementy ramy cynkowane są ogniowo, co gwarantuje trwałość, a także dużą odporność na korozję.

- Parametry techniczne:
- Wymiary skrzyni ładunkowej (cm): 300x150x35
  - Masa własna: 315 kg
  - Dopuszczalna masa całkowita (DMC): 750 kg
  - Ładowność przyczepy: 435 kg
  - Ładowność (po zamontowaniu platformy pszczelarskiej): 309 kg
  - Długość całkowita: 442 cm
  - Osie: 2



P\_KPL\_435



Jednym z istotniejszych atutów przyczepy jest zastosowany moduł ważący GSM\*, dzięki któremu pszczelarz może zdalnie kontrolować wagę uli, a co za tym idzie wyciągać wnioski o tym, co dzieje się w jego pasiece. Codziennie monitorowany przyrost wagi uli na platformie pozwala na pozyskanie informacji na temat wykorzystywania pożytków przez pszczoły. Moduł ważący wyposażono także w czujnik antykradzieżowy - w przypadku, gdy nastąpi gwałtowny ubytek wagi, natychmiast zostanie wysłany SMS o treści „MASS LOSS” informujący o szybkim spadku masy na platformie, spowodowanym np. przez kradzież rodziny czy miodu.

### Moduł ważący GSM charakteryzuje:

- zakres pomiarowy do 1000 kg (skok pomiaru co 10 g)
- zasilanie bateryjne (6 x AA) – czas pracy ok. 3,5 - 4 miesięcy
- wysyłanie raportu poprzez SMS raz dziennie
- automatyczny alarm „MASS LOSS” w przypadku przewrócenia ula lub kradzież
- polska produkcja

**Tryb pracy:** 1 pomiar na dobę (raport z pomiarów ciężaru wysyłany jest automatycznie raz dziennie na podany numer telefonu w formie wiadomości tekstowej).

\*Moduł ważący nie wiąże właściciela pasieki z operatorem jakiegokolwiek sieci GSM. Do uruchomienia potrzebna jest karta SIM (prepaid). Klient sam decyduje o kwocie doładowania karty lub ewentualnym abonamencie. Każdy moduł jest szyfrowany 5-cio cyfrowym kodem PIN. Po odłączeniu zasilnia moduł ponownie zażąda wprowadzenia tego kodu.

ID	NAZWA	NETTO	BRUTTO
P_PRZ_435	Przyczepa do transportu uli z burtami	8284, <sup>55</sup>	10190, <sup>00</sup>
P_PLA_435	Waga pasieczna, platformowa	7959, <sup>35</sup>	9790, <sup>00</sup>
P_KPL_435	Przyczepa do transportu uli z burtami, z wagą pasieczną platformową	16252, <sup>03</sup>	19990, <sup>00</sup>

## WÓZKI DO PRZEWOZU ULI



ID	NAZWA	NETTO	BRUTTO
wózek1	Wózek ręczny do transportu uli (do 120 kg)	1008, <sup>13</sup>	1240, <sup>00</sup>
wózek2	Wózek ręczny do transportu uli (platforma - ze skrętnymi kołami, do 400 kg)	1780, <sup>49</sup>	2190, <sup>00</sup>
wózek3	Wózek ręczny do transportu uli (taczki, do 120 kg)	1617, <sup>89</sup>	1990, <sup>00</sup>
wózek6	Wózek ręczny do transportu uli (z podestem)	1 910, <sup>57</sup>	2350, <sup>00</sup>

## PIERŚCIEŃ DYSTANSOWE

	NIEMALOWANY	MALOWANY
Pierścień dystansowy wielkopolski 10-ramkowy lub Ostrowskiej	W10620 37, <sup>15</sup> 45, <sup>70</sup>	W1062 41, <sup>30</sup> 50, <sup>80</sup>
Pierścień dystansowy wielkopolski 12-ramkowy i warszawski Z/P	W10260 38, <sup>21</sup> 47, <sup>00</sup>	W1026 45, <sup>93</sup> 56, <sup>50</sup>
Pierścień dystansowy Dadant 12-ramkowy (kwadrat) - <b>NOWOŚĆ</b>	W0350 51, <sup>14</sup> 62, <sup>90</sup>	W035 60, <sup>98</sup> 75, <sup>00</sup>
Pierścień dystansowy z przegonką 8-wylotową, wielkopolski 10-ramkowy	W60222N 52, <sup>36</sup> 64, <sup>40</sup>	W60222 58, <sup>05</sup> 71, <sup>40</sup>
Pierścień dystansowy z przegonką 8-wylotową, wielkopolski 12-ramkowy i warszawski Z/P	W602220N 55, <sup>28</sup> 68, <sup>00</sup>	W602220 61, <sup>14</sup> 75, <sup>20</sup>
Pierścień dystansowy z przegonką 8-wylotową do ula Ostrowskiej	W60222N 52, <sup>36</sup> 64, <sup>40</sup>	W60222 58, <sup>05</sup> 71, <sup>40</sup>
Pierścień dystansowy Dadant i Dadant ½	W10260 38, <sup>21</sup> 47, <sup>00</sup>	W1026 45, <sup>93</sup> 56, <sup>50</sup>
Pierścień dystansowy z przegonką 8-wylotową Dadant i Dadant ½	W602220N 55, <sup>28</sup> 68, <sup>00</sup>	W602220 61, <sup>14</sup> 75, <sup>20</sup>
Pierścień dystansowy Langstroth i Apipol	W10260 38, <sup>21</sup> 47, <sup>00</sup>	W1026 45, <sup>93</sup> 56, <sup>50</sup>
Pierścień dystansowy z przegonką 8-wylotową Langstroth i Apipol	W602220N 55, <sup>28</sup> 68, <sup>00</sup>	W602220 61, <sup>14</sup> 75, <sup>20</sup>
Pierścień dystansowy z przegonką (monolit) wielkopolski/Ostrowskiej	W10620_M 78, <sup>54</sup> 96, <sup>60</sup>	W1062_M 85, <sup>37</sup> 105, <sup>00</sup>
Pierścień dystansowy z przegonką (monolit) Dadant, LN, WL 12-ramkowy	W10260_M 82, <sup>60</sup> 101, <sup>60</sup>	W1026_M 89, <sup>92</sup> 110, <sup>60</sup>

## PRZEGRODY ZACIEŚNIAJĄCE



	NIEMALOWANY
Przegroda zacieśniająca ½ wielkopolska 10 i 12-ramkowa	W1039 13, <sup>17</sup> 16, <sup>20</sup>
Przegroda zacieśniająca wielkopolska 10 i 12-ramkowa	W1040 18, <sup>78</sup> 23, <sup>10</sup>
Przegroda zacieśniająca Ostrowskiej	W1038 17, <sup>80</sup> 21, <sup>90</sup>
Przegroda zacieśniająca Dadant ½	W1030 15, <sup>77</sup> 19, <sup>40</sup>
Przegroda zacieśniająca Dadant, Dadant 12-ramkowy	W1029 23, <sup>01</sup> 28, <sup>30</sup>
Przegroda zacieśniająca Apipol	W1028 13, <sup>41</sup> 16, <sup>50</sup>
Przegroda zacieśniająca Langstroth	W1027 17, <sup>80</sup> 21, <sup>90</sup>
Przegroda zacieśniająca warszawska poszerzana duża <i>Przegroda nie zacieśnia, a redukuje z rozmiaru ramki warszawskiej poszerzanej na warszawską zwykłą.</i>	W1077 35, <sup>20</sup> 43, <sup>30</sup>

## WAGA PASIECZNA Z INTERFEJSEM BLUETOOTH OPTIMA LINE



Aplikacja umożliwia kontrolę przybytków i ubytków miodu w ulu, wskazuje status wagi, a także informuje o stanie baterii. Codzienny pomiar o godz. 20:30 zostanie zapisany w pamięci aż do 21 pozycji. Aplikacja łączy się z wagą za pośrednictwem łącza Bluetooth.



**BEZ ABONAMENTU**  
połączenie Bluetooth, zasięg do 30 m



**HISTORIA 21 POMIARÓW**  
pomiary automatyczne codziennie od 20:30



**DZIENNIK PASIECZNY**  
możliwość prowadzenie notatek z przeglądów



OPTIMA line



### Najważniejsze funkcje aplikacji:

- Codzienny pomiar automatyczny o 20:30
- Możliwość wykonania pomiarów ręcznych
- Historia pomiarów do 21 dni wstecz
- Łatwe połączenie wagi z telefonem
- Intuicyjny interfejs
- Dziennik pasieczny



### Waga ulowa z interfejsem Bluetooth

- Konstrukcja wykonana ze stali ocynkowanej
- Zakres pomiarowy do 150 kg
- Zasilanie bateryjne (6 x AA)
- Czas pracy na bateriach ok. 4 miesiące
- komunikacja poprzez łącze Bluetooth

ID	NAZWA	NETTO	BRUTTO
W3120_OB	Waga ulowa OPTIMA z interfejsem Bluetooth	1 276, <sup>42</sup>	1 570, <sup>00</sup>

## ELEKTRONICZNA WAGA PASIECZNA GSM OPTIMA LINE

OPTIMA  
line

### Zalety wagi OPTIMA:

- stabilna konstrukcja mechaniczna wykonana ze stali ocynkowanej bez blatu (niska konstrukcja)
- zakres pomiarowy do 150 kg
- rozdzielczość odczytu wagi: 10g
- zasilanie bateryjne (6 x AA) - ok 3,5 - 4 miesięcy pracy
- wysyłanie informacji poprzez SMS
- konfiguracja z poziomu lokalnej klawiatury i wyświetlacza
- wbudowane funkcje antykradzieżowe (gdy ul zostanie zdjęty lub przewrócony, waga wysle SMS'a o treści MASS LOSS informując, że coś złego stało się z ulem)

Tryb pracy:  
• 1 pomiar na dobę



ID	NAZWA	NETTO	BRUTTO
W3120_O	Waga pasieczna GSM OPTIMA	1 382, <sup>11</sup>	1 700, <sup>00</sup>

### W skład zestawu wchodzi:

- konstrukcja mechaniczna wagi wraz z czujnikiem pomiarowym
- centralka z wbudowaną klawiaturą i wyświetlaczem

## ELEKTRONICZNA WAGA PASIECZNA GSM PREMIUM LINE

PREMIUM  
line

Tryby pracy:  
• 1 pomiar na dobę  
• 2 pomiary na dobę  
• 3 pomiary na dobę



ID	NAZWA	NETTO	BRUTTO
W3122_P	Waga pasieczna GSM PREMIUM	3 154, <sup>47</sup>	3 880, <sup>00</sup>
W3122_A	OPCJA: dodatkowy akumulator	455, <sup>28</sup>	560, <sup>00</sup>

### Zalety wagi PREMIUM:

- stabilna konstrukcja mechaniczna wykonana ze stali nierdzewnej
- blat wagi wykonany ze stali nierdzewnej
- zakres pomiarowy do 150kg
- rozdzielczość odczytu wagi: 10g
- zasilanie - akumulator żelowy o pojemności 9Ah oraz napięciu 12VDC (czas działania jest uzależniony od warunków pogodowych, zasięgu sieci GSM oraz intensywności użytkowania wagi - przybliżony czas pracy to 3 tygodnie) - ładowarka w komplecie
- wysyłanie informacji poprzez SMS, na **DARMOWY SERWER DANYCH** (po przez system GPRS) oraz na **WYŚWIETLACZ WAGI**
- konfiguracja z poziomu lokalnej klawiatury i wyświetlacza
- wbudowane funkcje antykradzieżowe (gdy ul zostanie zdjęty lub przewrócony, waga niezwłocznie wysle SMS'a o treści MASS LOSS informując, że coś złego stało się z ulem.)
- lokalna pamięć 20 ostatnich wyników pomiarów

### W skład zestawu wchodzi:

- konstrukcja mechaniczna wagi wraz z czujnikiem pomiarowym
- centralka z wbudowaną klawiaturą i wyświetlaczem
- akumulator + ładowarka

## POZOSTAŁE ELEMENTY DO WAG PASIECZNYCH



ID	NAZWA	NETTO	BRUTTO
W3118	Zestaw solarny do ładowania akumulatora wagi	394, <sup>31</sup>	485, <sup>00</sup>

ID	NAZWA	NETTO	BRUTTO
W3122_CZ	Zewnętrzny czujnik temperatury i wilgotności	239, <sup>02</sup>	294, <sup>00</sup>
W3122_CZT	Zewnętrzny czujnik temperatury	136, <sup>59</sup>	168, <sup>00</sup>

## MASKOWNICA DO WAGI

- Materiał wodoodporny poliestrowy
- Cztery zamki błyskawiczne
- Wymiary 500x460x220 mm

Maskownica przeznaczona jest do zabezpieczenia wagi pasiecznej przed kradzieżą oraz przed niekorzystnymi warunkami atmosferycznymi

Cztery zamki błyskawiczne ułatwiają szybkie założenie maskownicy na wagę oraz łatwy dostęp do osprzętu wagi.



ID	NAZWA	NETTO	BRUTTO
W3119	Maskownica do wagi	44, <sup>72</sup>	55, <sup>00</sup>

# 2

## MIODARKI



Urządzenia oznakowane znakiem CE (Conformité Européenne) spełniają wymagania dyrektyw Unii Europejskiej dotyczących zagadnień związanych z bezpieczeństwem użytkownika, ochroną zdrowia i ochroną środowiska. Producent oznaczając swój wyrób znakiem CE deklaruje, że wyrób ten spełnia wymagania wszystkich odnoszących się do niego dyrektyw.

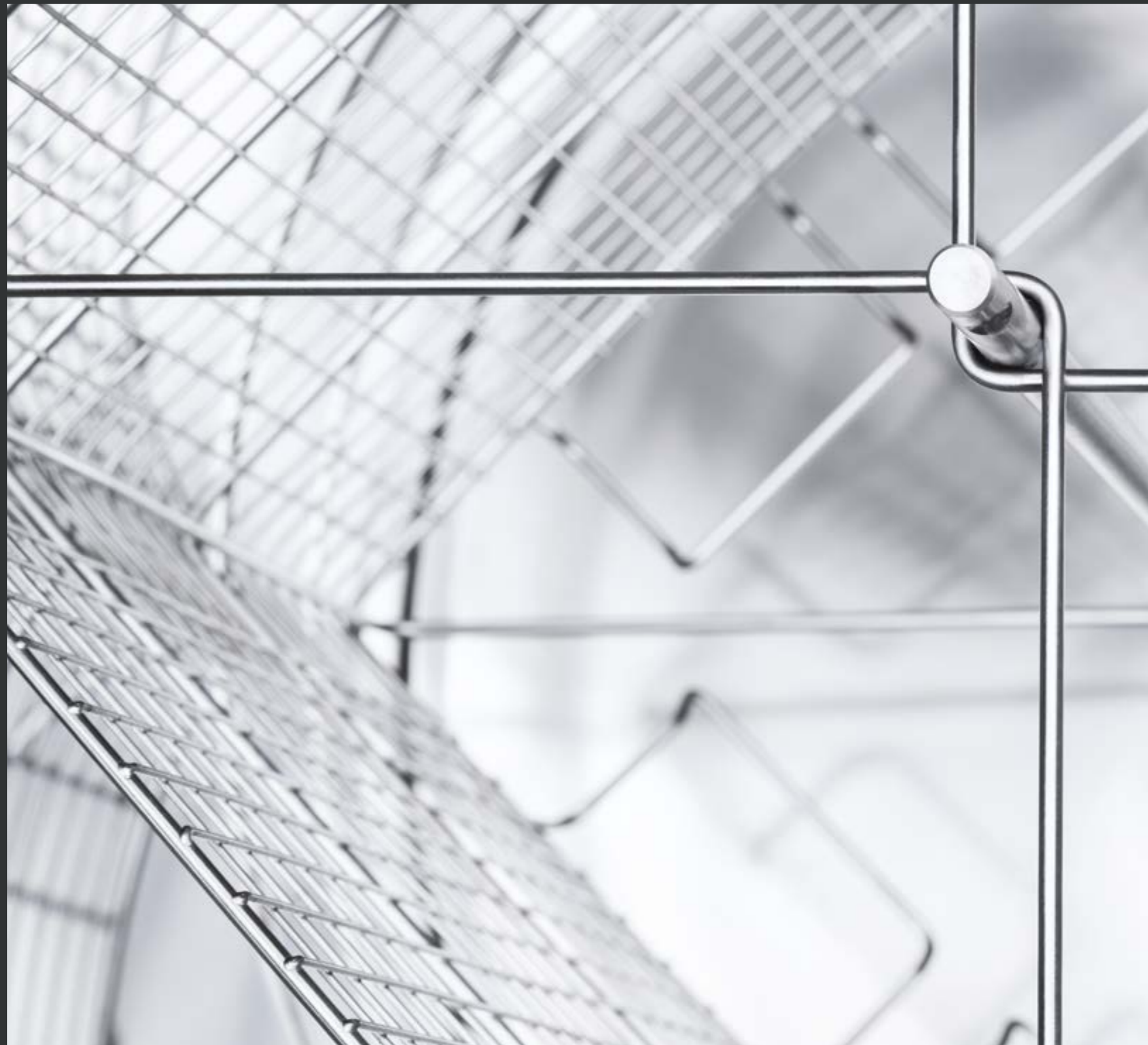

# MIODARKI DIAGONALNE

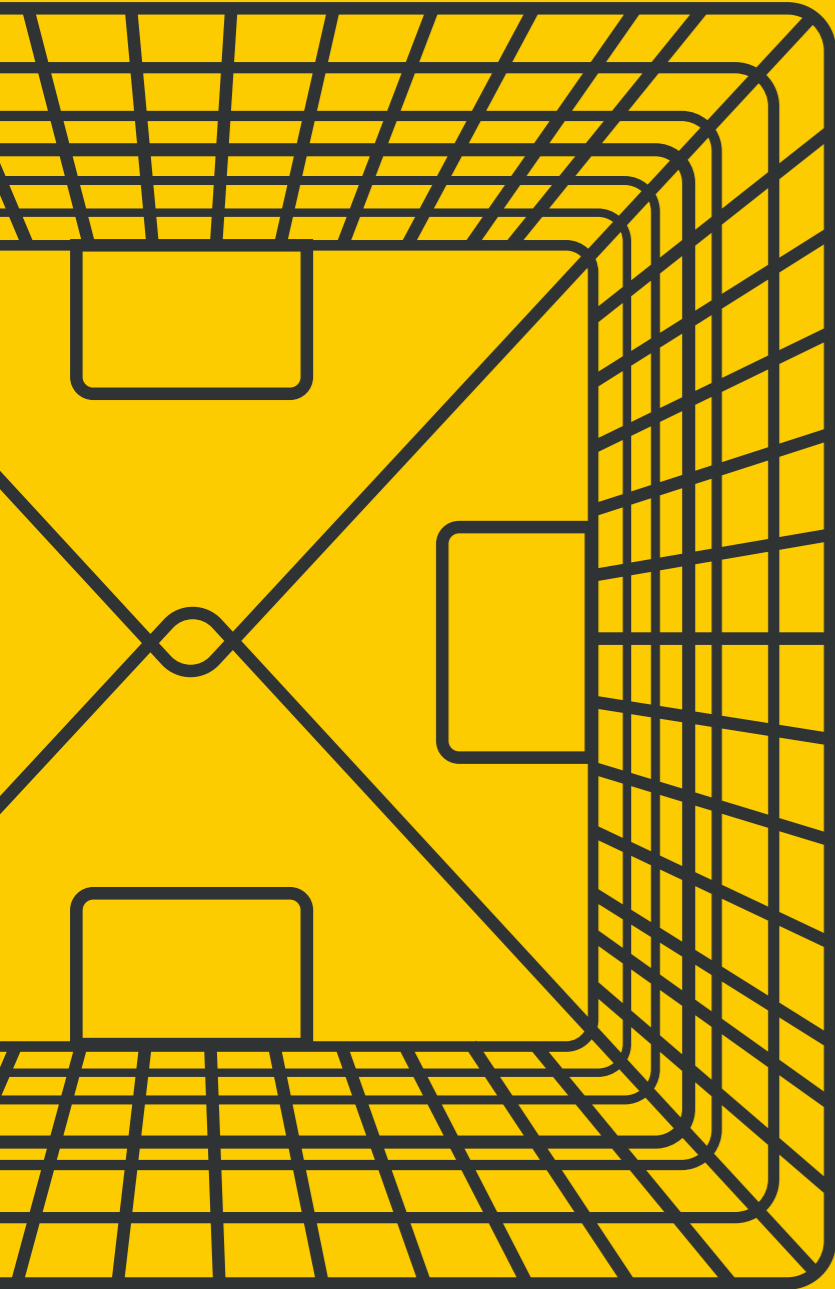

## MIODARKI DIAGONALNE



STAL NIERDZEWNA  
ASTM 304

STAL NIERDZEWNA  
KWAŚOODPORNĄ

URZĄDZENIE POSIADA  
ZNAK CE

WAŻNE  
INFORMACJE

## MIODARKI DIAGONALNE



Blokada bezpieczeństwa -  
po otwarciu pokrywy kosz  
zostaje zatrzymany



Bęben i kosz wykonane  
ze stali nierdzewnej



Sterownik - cyfrowy wyświetlacz  
i podwójne zasilanie 230V + 12V  
(opcja 110V i 12V)



Dno w kształcie stożka - dla  
łatwiejszego odprowadzania  
miodu

Stabilna, wzmocniona konstrukcja,  
dzięki solidnej obręczy bębna  
i dolnej belce



**BASIC**  
line

**MINIMA**  
line

**OPTIMA**  
line

<b>ID</b>	zestaw_basic lub zestaw_minima
<b>Średnica bębna</b>	od Ø400 mm do Ø650 mm
<b>Napęd</b>	elektryczny
<b>Zasilanie</b>	230V
<b>Silnik</b>	18V/80W
<b>Mocowanie sterownika</b>	na belkę
<b>Rodzaj płytki</b>	MDD-1
<b>Sterowanie</b>	potencjometr

<b>ID</b>	41240064
<b>Średnica bębna</b>	od Ø500 mm do Ø650 mm
<b>Napęd</b>	elektryczny, ręczno-elektryczny
<b>Zasilanie</b>	12V/230V
<b>Silnik</b>	24V/250W
<b>Mocowanie sterownika</b>	na belkę
<b>Rodzaj płytki</b>	SDD-2DP
<b>Sterowanie</b>	cyfrowe



**CLASSIC**  
line

<b>ID</b>	41240079
<b>Średnica bębna</b>	od Ø500 mm do Ø650 mm
<b>Napęd</b>	elektryczny, ręczno-elektryczny
<b>Zasilanie</b>	12V/230V
<b>Silnik</b>	24V/250W
<b>Mocowanie sterownika</b>	na nogę
<b>Rodzaj płytki</b>	SDD-2DP
<b>Sterowanie</b>	cyfrowe



**PREMIUM**  
line

<b>ID</b>	41240051
<b>Średnica bębna</b>	od Ø500 mm do Ø600 mm
<b>Napęd</b>	elektryczny, ręczno-elektryczny
<b>Zasilanie</b>	12V/230V
<b>Silnik</b>	24V/350W
<b>Mocowanie sterownika</b>	na nogę
<b>Rodzaj płytki</b>	SDD-3
<b>Sterowanie</b>	cyfrowe



**2, 3-  
RAMKOWE**



**BASIC**  
line



**MINIMA**  
line



**BASIC**  
line



**MINIMA**  
line



**CLASSIC**  
line

<b>ID</b>	<b>W233BBN_NP</b>	<b>W234BBN_NP</b>	<b>W233BNV</b>	<b>W2029BB</b>	<b>W2029BV</b>	<b>W2002</b>
<b>Nazwa</b>	Miodarka 2-plastrowa ręczna, Ø400 mm, BASIC	Miodarka 3-plastrowa ręczna, Ø400 mm, BASIC	Miodarka 2-plastrowa ręczna, z nogami MINIMA	Miodarka 3-plastrowa ręczna, Ø500 mm, BASIC	Miodarka 3-plastrowa ręczna, MINIMA	Miodarka 3-plastrowa ręczna, Ø500 mm, CLASSIC
<b>Cena netto</b>	<b>714,<sup>63</sup></b>	<b>795,<sup>93</sup></b>	<b>1 325,<sup>20</sup></b>	<b>1 300,<sup>81</sup></b>	<b>1 593,<sup>50</sup></b>	<b>2 113,<sup>82</sup></b>
<b>Cena brutto</b>	<b>879<sup>00</sup></b>	<b>979<sup>00</sup></b>	<b>1 630,<sup>00</sup></b>	<b>1 600,<sup>00</sup></b>	<b>1 960,<sup>00</sup></b>	<b>2 600,<sup>00</sup></b>

**PARAMETRY TECHNICZNE**

<b>Średnica bębna</b>	Ø400 mm	Ø400 mm	Ø500 mm	Ø500 mm	Ø500 mm
<b>Rodzaj ramki</b>	Uniwersalna*	Uniwersalna**	Uniwersalna*	Uniwersalna	Uniwersalna
<b>Napęd</b>	Ręczny plastikowy	Ręczny	Ręczny	Ręczny	Ręczny
<b>Zasilanie</b>	-	-	-	-	-
<b>Sterownik</b>	-	-	-	-	-
<b>Silnik</b>	-	-	-	-	-

**KONSTRUKCJA BĘBNA I KOSZA**

<b>Grubość blachy bębna</b>	0,6 mm	0,6 mm	dno 0,8 mm płaszcz 0,6 mm	dno 0,8 mm płaszcz 0,6 mm	dno 0,8 mm płaszcz 0,6 mm
<b>Zawór</b>	Plastikowy 6/4"	Nierdzewny 6/4"	Plastikowy 6/4"	Nierdzewny 6/4"	Nierdzewny 6/4"
<b>Górna belka</b>	Blacha malowana proszkowo	Blacha malowana proszkowo	Płaskownik malowany proszkowo	Płaskownik malowany proszkowo	Płaskownik malowany proszkowo
<b>Pleksa</b>	3 mm	3 mm	3 mm	3 mm	3 mm
<b>Nogi</b>	Krótkie malowane proszkowo	Krótkie malowane proszkowo	Krótkie malowane proszkowo	Krótkie malowane proszkowo	Długie malowane proszkowo
<b>Zawiasy</b>	Brak	Brak	Plastikowe 4 szt.	Plastikowe 4 szt.	Plastikowe 4 szt.
<b>Rozmiar oczka</b>	25x70mm	40x20 mm	25x70 mm	20x20 mm	20x20 mm
<b>Osadzenie kosza w bębnie</b>	Tuleja tarnamidowa	Tuleja tarnamidowa	Tuleja tarnamidowa	Tuleja tarnamidowa	Tuleja tarnamidowa
<b>Obwód bębna</b>	Brak	Brak	Brak	Brak	Malowana proszkowo
<b>Wysokość bębna</b>	610 mm	610 mm	610 mm	610 mm	610 mm

**INFORMACJE DODATKOWE**

<b>Gwarancja</b>	2 lata	2 lata	2 lata	2 lata	5 lat
<b>Pozostałe</b>	Miodarki do samodzielnego montażu (wysyłane w kartonach)	Miodarki do samodzielnego montażu (wysyłane w kartonach)	Miodarki do samodzielnego montażu (wysyłane w kartonach)	Miodarki do samodzielnego montażu (wysyłane w kartonach)	Miodarki wysyłane na paletach (zapakowane w kartonach)

\*Nie dotyczy ramki warszawskiej poszerzanej

\*\*Nie dotyczy ramki warszawskiej poszerzanej, wielkopolskiej, Dadant

3-  
RAMKOWEBASIC  
line

W2030BB

MINIMA  
line

W2030BV

CLASSIC  
line

W2012

ID	W2030BB	W2030BV	W2012
<b>Nazwa</b>	Miodarka 3-plastrowa Ø500 mm elektryczna, BASIC	Miodarka 3-plastrowa elektryczna, MINIMA	Miodarka 3-plastrowa elektryczna, CLASSIC
<b>Cena netto</b>	1 943, <sup>09</sup>	2 235, <sup>77</sup>	2 691, <sup>06</sup>
<b>Cena brutto</b>	2 390, <sup>00</sup>	2 750, <sup>00</sup>	3 310, <sup>00</sup>
PARAMETRY TECHNICZNE			
<b>Średnica bębna</b>	Ø500 mm	Ø500 mm	Ø500 mm
<b>Rodzaj ramki</b>	Uniwersalna	Uniwersalna	Uniwersalna
<b>Napęd</b>	Elektryczny	Elektryczny	Elektryczny
<b>Zasilanie</b>	230V	230V	12V/230V
<b>Sterownik</b>	MDD-01 (Potencjometr ręczny)	MDD-01 (Potencjometr ręczny)	SDD-2DP (Potencjometr cyfrowy)
<b>Silnik</b>	18V/80W	18V/80W	24V/250W
KONSTRUKCJA BĘBNA I KOSZA			
<b>Grubość blachy bębna</b>	dno 0,8 mm płaszcz 0,6 mm	dno 0,8 mm płaszcz 0,6 mm	dno 0,8 mm płaszcz 0,6 mm
<b>Zawór</b>	Plastikowy 6/4"	Nierdzewny 6/4"	Nierdzewny 6/4"
<b>Górna belka</b>	Płaskownik malowany proszkowo	Płaskownik malowany proszkowo	Płaskownik malowany proszkowo
<b>Plekta</b>	3 mm	3 mm	3 mm
<b>Nogi</b>	Krótkie malowane proszkowo	Krótkie malowane proszkowo	Długie malowane proszkowo
<b>Zawiasy</b>	Plastikowe 4 szt.	Plastikowe 4 szt.	Plastikowe 4 szt.
<b>Rozmiar oczka</b>	25×70 mm	20×20 mm	20×20 mm
<b>Osadzenie kosza w bębnie</b>	Tuleja tarnamidowa	Tuleja tarnamidowa	Łożysko w krzyżaku
<b>Obręcz bębna</b>	Brak	Brak	Malowana proszkowo
<b>Wysokość bębna</b>	610 mm	610 mm	610 mm
INFORMACJE DODATKOWE			
<b>Gwarancja</b>	2 lata	2 lata	5 lata
<b>Pozostałe</b>	Miodarki do samodzielnego montażu (wysyłane w kartonach)	Miodarki do samodzielnego montażu (wysyłane w kartonach)	Miodarki wysyłane na paletach (zapakowane w karton)

4-  
RAMKOWEBASIC  
line

W2026BB

MINIMA  
line

W2026BV

ID	W2026BB	W2026BV
<b>Nazwa</b>	Miodarka 4-plastrowa Ø500 mm ręczna, BASIC	Miodarka 4-plastrowa Ø500 mm ręczna, MINIMA
<b>Cena netto</b>	1 317, <sup>07</sup>	1 593, <sup>50</sup>
<b>Cena brutto</b>	1 620, <sup>00</sup>	1 960, <sup>00</sup>
PARAMETRY TECHNICZNE		
<b>Średnica bębna</b>	Ø500 mm	Ø500 mm
<b>Rodzaj ramki</b>	Wielkopolska, Langstroth, Ostrowskiej	Wielkopolska, Langstroth, Ostrowskiej
<b>Napęd</b>	Ręczny	Ręczny
<b>Zasilanie</b>	-	-
<b>Sterownik</b>	-	-
<b>Silnik</b>	-	-
KONSTRUKCJA BĘBNA I KOSZA		
<b>Grubość blachy bębna</b>	dno 0,8 mm płaszcz 0,6 mm	dno 0,8 mm płaszcz 0,6 mm
<b>Zawór</b>	Plastikowy 6/4"	Nierdzewny 6/4"
<b>Górna belka</b>	Płaskownik malowany proszkowo	Płaskownik malowany proszkowo
<b>Plekta</b>	3 mm	3 mm
<b>Nogi</b>	Krótkie malowane proszkowo	Krótkie malowane proszkowo
<b>Zawiasy</b>	Plastikowe 4 szt.	Plastikowe 4 szt.
<b>Rozmiar oczka</b>	25×70 mm	20×20 mm
<b>Osadzenie kosza w bębnie</b>	Tuleja tarnamidowa	Tuleja tarnamidowa
<b>Obręcz bębna</b>	Brak	Brak
<b>Wysokość bębna</b>	610 mm	610 mm
INFORMACJE DODATKOWE		
<b>Gwarancja</b>	2 lata	2 lata
<b>Pozostałe</b>	Miodarki do samodzielnego montażu (wysyłane w kartonach)	Miodarki do samodzielnego montażu (wysyłane w kartonach)

4-  
RAMKOWEBASIC  
line

W2027BB

MINIMA  
line

W2027BV

CLASSIC  
line

W2003

ID	W2027BB		W2027BV	W2003
<b>Nazwa</b>	Miodarka 4-plastrowa Ø600 mm ręczna, BASIC		Miodarka 4-plastrowa Ø600 mm ręczna, MINIMA	Miodarka 4-plastrowa Ø600 mm ręczna, CLASSIC
<b>Cena netto</b>	1 430, <sup>89</sup>		1 715, <sup>45</sup>	2 341, <sup>46</sup>
<b>Cena brutto</b>	1 760, <sup>00</sup>		2 110, <sup>00</sup>	2 880, <sup>00</sup>
PARAMETRY TECHNICZNE				
<b>Średnica bębna</b>	Ø600 mm		Ø600 mm	Ø600 mm
<b>Rodzaj ramki</b>	Uniwersalna		Uniwersalna	Uniwersalna
<b>Napęd</b>	Ręczny		Ręczny	Ręczny
<b>Zasilanie</b>	-		-	-
<b>Sterownik</b>	-		-	-
<b>Silnik</b>	-		-	-
KONSTRUKCJA BĘBNA I KOSZA				
<b>Grubość blachy bębna</b>	dno 0,8 mm płaszcz 0,6 mm		dno 0,8 mm płaszcz 0,6 mm	dno 0,8 mm płaszcz 0,6 mm
<b>Zawór</b>	Plastikowy 6/4"		Nierdzewny 6/4"	Nierdzewny 6/4"
<b>Górna belka</b>	Płaskownik malowany proszkowo		Płaskownik malowany proszkowo	Płaskownik malowany proszkowo
<b>Pleksa</b>	3 mm		3 mm	3 mm
<b>Nogi</b>	Krótkie malowane proszkowo		Krótkie malowane proszkowo	Długie malowane proszkowo
<b>Zawiasy</b>	Plastikowe 4 szt.		Plastikowe 4 szt.	Plastikowe 4 szt.
<b>Rozmiar oczka</b>	25×70 mm		20×20 mm	20×20 mm
<b>Osadzenie kosza w bębnie</b>	Tuleja tarnamidowa		Tuleja tarnamidowa	Tuleja tarnamidowa
<b>Obwód bębna</b>	Brak		Brak	Malowana proszkowo
<b>Wysokość bębna</b>	610 mm		610 mm	610 mm
INFORMACJE DODATKOWE				
<b>Gwarancja</b>	2 lata		2 lata	5 lat
<b>Pozostałe</b>	Miodarki do samodzielnego montażu (wysyłane w kartonach)		Miodarki do samodzielnego montażu (wysyłane w kartonach)	Miodarki wysyłane na paletach (zapakowane w karton)

4-  
RAMKOWEBASIC  
line

W2033BB

MINIMA  
line

W2033BV

BASIC  
line

W224BB

ID	W2033BB	W2033BV	W224BB
<b>Nazwa</b>	Miodarka 4-plastrowa Ø500 mm elektryczna, BASIC	Miodarka 4-plastrowa Ø500 mm elektryczna, MINIMA	Miodarka 4-plastrowa Ø600 mm elektryczna, BASIC
<b>Cena netto</b>	1 967, <sup>48</sup>	2 235, <sup>77</sup>	2 211, <sup>38</sup>
<b>Cena brutto</b>	2 420, <sup>00</sup>	2 750, <sup>00</sup>	2 720, <sup>00</sup>
PARAMETRY TECHNICZNE			
<b>Średnica bębna</b>	Ø500 mm	Ø500 mm	Ø600 mm
<b>Rodzaj ramki</b>	Wielkopolska, Langstroth, Ostrowskiej	Wielkopolska, Langstroth, Ostrowskiej	Uniwersalna
<b>Napęd</b>	Elektryczny	Elektryczny	Elektryczny
<b>Zasilanie</b>	230V	230V	230V
<b>Sterownik</b>	MDD-01 (Potencjometr ręczny)	MDD-01 (Potencjometr ręczny)	MDD-01 (Potencjometr ręczny)
<b>Silnik</b>	18V/80W	18V/80W	18V/80W
KONSTRUKCJA BĘBNA I KOSZA			
<b>Grubość blachy bębna</b>	dno 0,8 mm płaszcz 0,6 mm	dno 0,8 mm płaszcz 0,6 mm	dno 0,8 mm płaszcz 0,6 mm
<b>Zawór</b>	Plastikowy 6/4"	Nierdzewny 6/4"	Plastikowy 6/4"
<b>Górna belka</b>	Płaskownik malowany proszkowo	Płaskownik malowany proszkowo	Płaskownik malowany proszkowo
<b>Pleksa</b>	3 mm	3 mm	3 mm
<b>Nogi</b>	Krótkie malowane proszkowo	Krótkie malowane proszkowo	Krótkie malowane proszkowo
<b>Zawiasy</b>	Plastikowe 4 szt.	Plastikowe 4 szt.	Plastikowe 4 szt.
<b>Rozmiar oczka</b>	25×70 mm	20×20 mm	25×70 mm
<b>Osadzenie kosza w bębnie</b>	Tuleja tarnamidowa	Tuleja tarnamidowa	Tuleja tarnamidowa
<b>Obwód bębna</b>	Brak	Brak	Brak
<b>Wysokość bębna</b>	610 mm	610 mm	610 mm
INFORMACJE DODATKOWE			
<b>Gwarancja</b>	2 lata	2 lata	2 lata
<b>Pozostałe</b>	Miodarki do samodzielnego montażu (wysyłane w kartonach)	Miodarki do samodzielnego montażu (wysyłane w kartonach)	Miodarki do samodzielnego montażu (wysyłane w kartonach)

4-  
RAMKOWEMINIMA  
line

W224BV

CLASSIC  
line

W2013C

CLASSIC  
line

W2013

ID	W224BV	W2013C	W2013
Nazwa	Miodarka 4-plastrowa Ø600 mm elektryczna, MINIMA	Miodarka 4-plastrowa Ø500 mm elektryczna, CLASSIC	Miodarka 4-plastrowa Ø600 mm elektryczna, CLASSIC
Cena netto	2 495, <sup>93</sup>	2 764, <sup>23</sup>	2 853, <sup>66</sup>
Cena brutto	3 070, <sup>00</sup>	3 400, <sup>00</sup>	3 510, <sup>00</sup>

## PARAMETRY TECHNICZNE

Średnica bębna	Ø600 mm	Ø500 mm	Ø600 mm
Rodzaj ramki	Uniwersalna	Wielkopolska, Langstroth, Ostrowskiej	Uniwersalna
Napęd	Elektryczny	Elektryczny	Elektryczny
Zasilanie	230V	12V/230V	12V/230V
Sterownik	MDD-01 (Potencjometr ręczny)	SDD-2DP (Potencjometr cyfrowy)	SDD-2DP (Potencjometr cyfrowy)
Silnik	18V/80W	24V/250W	24V/250W

## KONSTRUKCJA BĘBNA I KOSZA

Grubość blachy bębna	dno 0,8 mm płaszcz 0,6 mm	dno 0,8 mm płaszcz 0,6 mm	dno 0,8 mm płaszcz 0,6 mm
Zawór	Nierdzewny 6/4"	Nierdzewny 6/4"	Nierdzewny 6/4"
Górna belka	Płaskownik malowany proszkowo	Płaskownik malowany proszkowo	Płaskownik malowany proszkowo
Pleksa	3 mm	3 mm	3 mm
Nogi	Krótkie malowane proszkowo	Długie malowane proszkowo	Długie malowane proszkowo
Zawiasy	Plastikowe 4 szt.	Plastikowe 4 szt.	Plastikowe 4 szt.
Rozmiar oczka	20×20 mm	20×20 mm	20×20 mm
Osadzenie kosza w bębnie	Tuleja tarnamidowa	Łożysko w krzyżaku	Łożysko w krzyżaku
Obręcz bębna	Brak	Malowana proszkowo	Malowana proszkowo
Wysokość bębna	610 mm	610 mm	610 mm

## INFORMACJE DODATKOWE

Gwarancja	2 lata	5 lat	5 lat
Pozostałe	Miodarki do samodzielnego montażu (wysyłane w kartonach)	Miodarki wysyłane na paletach (zapakowane w karton)	Miodarki wysyłane na paletach (zapakowane w karton)

4-  
RAMKOWEOPTIMA  
line

W225MS

CLASSIC  
line

W20130

CLASSIC  
line

W2013B

ID	W225MS	W20130	W2013B
Nazwa	Miodarka 4-plastrowa Ø600 mm ręczna+elektryczna, OPTIMA	Miodarka 4-plastrowa Ø600 mm ręczna+elektryczna, CLASSIC	Miodarka 4-plastrowa Ø500 mm ręczna+elektryczna, CLASSIC
Cena netto	3 040, <sup>65</sup>	3 373, <sup>98</sup>	3 276, <sup>42</sup>
Cena brutto	3 740, <sup>00</sup>	4 150, <sup>00</sup>	4 030, <sup>00</sup>

## PARAMETRY TECHNICZNE

Średnica bębna	Ø600 mm	Ø600 mm	Ø500 mm
Rodzaj ramki	Uniwersalna	Uniwersalna	Wielkopolska, Langstroth, Ostrowskiej
Napęd	Ręczno-elektryczny	Ręczno-elektryczny	Ręczno-elektryczny
Zasilanie	12V/230V	12V/230V	12V/230V
Sterownik	CDD (Potencjometr cyfrowy)	SDD-2DP (Potencjometr cyfrowy)	SDD-2DP (Potencjometr cyfrowy)
Silnik	24V/250W	24V/250W	24V/250W

## KONSTRUKCJA BĘBNA I KOSZA

Grubość blachy bębna	dno 0,8 mm płaszcz 0,6 mm	dno 0,8 mm płaszcz 0,6 mm	dno 0,8 mm płaszcz 0,6 mm
Zawór	Nierdzewny 6/4"	Nierdzewny 6/4"	Nierdzewny 6/4"
Górna belka	Płaskownik malowany proszkowo	Płaskownik malowany proszkowo	Płaskownik malowany proszkowo
Pleksa	3 mm	3 mm	3 mm
Nogi	Krótkie malowane proszkowo	Długie malowane proszkowo	Długie malowane proszkowo
Zawiasy	Plastikowe 4 szt.	Plastikowe 4 szt.	Plastikowe 4 szt.
Rozmiar oczka	20×20 mm	20×20 mm	20×20 mm
Osadzenie kosza w bębnie	Łożysko w bębnie	Łożysko w krzyżaku	Łożysko w krzyżaku
Obręcz bębna	Brak	Malowana proszkowo	Malowana proszkowo
Wysokość bębna	610 mm	610 mm	610 mm

## INFORMACJE DODATKOWE

Gwarancja	3 lata	5 lat	5 lat
Pozostałe	Miodarki do samodzielnego montażu (wysyłane w kartonach)	Miodarki wysyłane na paletach (zapakowane w karton)	Miodarki wysyłane na paletach (zapakowane w karton)

5-  
RAMKOWECLASSIC  
line

W2014

CLASSIC  
line

W20140

ID	W2014	W20140
Nazwa	Miodarka 5-plastrowa Ø600 mm elektryczna, CLASSIC	Miodarka 5-plastrowa Ø600 mm ręczna+elektryczna, CLASSIC

Cena netto	3 040, <sup>55</sup>	3 504, <sup>07</sup>
Cena brutto	3 740, <sup>00</sup>	4 310, <sup>00</sup>

## PARAMETRY TECHNICZNE

Średnica bębna	Ø600 mm	Ø600 mm
Rodzaj ramki	Wielkopolska, Langstroth, Ostrowskiej	Wielkopolska, Langstroth, Ostrowskiej
Napęd	Elektryczny	Ręczno-elektryczny
Zasilanie	12V/230V	12V/230V
Sterownik	SDD-2DP (Potencjometr cyfrowy)	SDD-2DP (Potencjometr cyfrowy)
Silnik	24V/250W	24V/250W

## KONSTRUKCJA BĘBNA I KOSZA

Grubość blachy bębna	dno 0,8 mm płaszcz 0,6 mm	dno 0,8 mm płaszcz 0,6 mm
Zawór	Nierdzewny 6/4"	Nierdzewny 6/4"
Górna belka	Płaskownik malowany proszkowo	Płaskownik malowany proszkowo
Pleksa	3 mm	3 mm
Nogi	Długie malowane proszkowo	Długie malowane proszkowo
Zawiasy	Plastikowe 4 szt.	Plastikowe 4 szt.
Rozmiar oczka	20×20 mm	20×20 mm
Osadzenie kosza w bębnie	Łożysko w krzyżaku	Łożysko w krzyżaku
Obręcz bębna	Malowana proszkowo	Malowana proszkowo
Wysokość bębna	610 mm	610 mm

## INFORMACJE DODATKOWE

Gwarancja	5 lat	5 lat
Pozostałe	Miodarki wysyłane na paletach (zapakowane w karton)	Miodarki wysyłane na paletach (zapakowane w karton)

6-  
RAMKOWEOPTIMA  
line

W226MS

OPTIMA  
line

W227MS

ID	W226MS	W227MS
Nazwa	Miodarka 6-plastrowa Ø650 mm elektryczna, OPTIMA	Miodarka 6-plastrowa Ø650 mm ręczna+elektryczna, OPTIMA

Cena netto	3 040, <sup>55</sup>	3 560, <sup>98</sup>
Cena brutto	3 740, <sup>00</sup>	4 380, <sup>00</sup>

## PARAMETRY TECHNICZNE

Średnica bębna	Ø650 mm	Ø650 mm
Rodzaj ramki	Wielkopolska, Langstroth, Ostrowskiej	Wielkopolska, Langstroth, Ostrowskiej
Napęd	Elektryczny	Ręczno-elektryczny
Zasilanie	12V/230V	12V/230V
Sterownik	CDD (Potencjometr cyfrowy)	CDD (Potencjometr cyfrowy)
Silnik	24V/250W	24V/250W

## KONSTRUKCJA BĘBNA I KOSZA

Grubość blachy bębna	dno 0,8 mm płaszcz 0,6 mm	dno 0,8 mm płaszcz 0,6 mm
Zawór	Nierdzewny 6/4"	Nierdzewny 6/4"
Górna belka	Płaskownik malowany proszkowo	Płaskownik malowany proszkowo
Pleksa	3 mm	3 mm
Nogi	Krótkie malowane proszkowo	Krótkie malowane proszkowo
Zawiasy	Plastikowe 4 szt.	Plastikowe 4 szt.
Rozmiar oczka	20×20 mm	20×20 mm
Osadzenie kosza w bębnie	Łożysko w bębnie	Łożysko w bębnie
Obręcz bębna	Brak	Brak
Wysokość bębna	610 mm	610 mm

## INFORMACJE DODATKOWE

Gwarancja	3 lata	3 lata
Pozostałe	Miodarki do samodzielnego montażu (wysyłane w kartonach)	Miodarki do samodzielnego montażu (wysyłane w kartonach)

# MIODARKI RADIALNE



-  MIODARKI  
RADIALNE
-  STAL NIERDZEWNA  
ASTM 304
-  STAL NIERDZEWNA  
KWAŚOODPORNA
-  URZĄDZENIE POSIADA  
ZNAK CE
-  WAŻNE  
INFORMACJE

Maksymalna szerokość górnej belki ramki - 28 mm, maksymalna szerokość ramki Hoffmannowskiej - 37 mm  
(jeśli wymiary są większe od podanych - kosz na specjalne zamówienie)

## IŁOŚCI RAMEK W MIODARKACH RADIALNYCH

	Ø500	Ø600	Ø720	Ø800	Ø900	Ø1000	Ø1200
WIELKOPOLSKA/WIELKOPOLSKA ½	- / 12	-/20	- / 30	24/30	30/42	42/42	56/56
OSTROWSKIEJ/LANGSTROTH		-/	18	30	42/42	42	56/56
DADANT/DADANT ½ (H: 145 MM)	- / 12	-/20	- / 30	-/30	24/42	36/42	56/56
WARSZAWSKA ZWYKŁA		-		24**	36**	42*36H*	56/48H
WARSZAWSKA POSZERZONA		-		-	-	30*24H*	48/40H

\*Dotyczy miodarek PREMIUM Line. \*\*Ramki Hoffmannowskie się nie mieszczą dla wszystkich typów miodarek.  
W pozostałych miodarkach Ø1000 mm ramki warszawska zwykła/Warszawska poszerzana się nie mieszczą.

## PREMIUM line

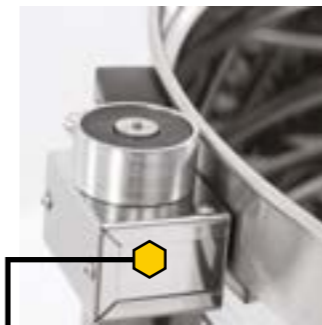

Blokada elektromagnetyczna - uniemożliwia otwarcie podczas pracy

Belka, obręcz, nogi, krzyżak wzmacniający, zawiasy wykonane są ze stali nierdzewnej.



Bęben o wysokości 730 mm wykonany ze stali nierdzewnej kwasoodpornej 0,8 mm, dno stożkowe.

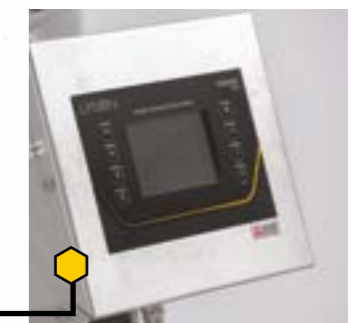

Nowoczesny sterownik, który posiada 7 w pełni programowalnych cykli automatycznych jeden ustawiony fabrycznie oraz dwa manualne. Duży kolorowy wyświetlacz, sterownik współpracuje z wektorowym przemiennikiem firmy Mitsubishi.



Napęd składa się z przekładni ślimakowej i trójfazowego silnika indukcyjnego.



Kosz wykonany z pręta ze stali nierdzewnej kwasoodpornej 10 mm. Kosz jest wsparty na 2 łożyskach



BASIC line		MINIMA line		OPTIMA line	
ID	zestaw_basic lub zestaw_minima	41240152	ID	41240064	41240009
Średnica bębna	od Ø500 mm do Ø650 mm	od Ø720 mm do Ø900 mm	Średnica bębna	od Ø500 mm do Ø650 mm	od Ø720 mm do Ø900 mm
Napęd	elektryczny	elektryczny	Napęd	elektryczny, ręczno-elektryczny	elektryczny
Zasilanie	230V	12V	Zasilanie	12V/230V	12V/230V
Silnik	18V/80W	od 24V/250W do 24V/350W	Silnik	24V/250W	od 24V/250W do 24V/350W
Mocowanie sterownika	na belkę	na belkę	Mocowanie sterownika	na belkę	na nogę
Rodzaj płytki	MDD-1	SDD-2	Rodzaj płytki	SDD-2DP	SDD-2DP
Sterowanie	potencjometr	cyfrowe	Sterowanie	cyfrowe	cyfrowe



### CLASSIC line

ID	41240079	41240021 lub 41240020	41240033 lub 41240032
Średnica bębna	od Ø500 mm do Ø650 mm	od Ø720 mm do Ø1200 mm	od Ø720 mm do Ø1200 mm
Napęd	elektryczny, ręczno-elektryczny	elektryczny	elektryczny
Zasilanie	12V/230V	230V	230V
Silnik	24V/250W	0,37kW 400V, 0,55kW 400V, 0,75kW 400V	0,37kW 400V, 0,55kW 400V, 0,75kW 400V
Mocowanie sterownika	na nogę	na nogę lub na belkę	na nogę lub na belkę
Rodzaj płytki	SDD-2DP	HE-02N	HES-02
Sterowanie	cyfrowe	cyfrowe	potencjometr



### PREMIUM line

ID	41240051	41240102	41240038
Średnica bębna	Ø600 mm	od Ø720 mm do Ø1200 mm	od Ø720 mm do Ø1200 mm
Napęd	elektryczny, ręczno-elektryczny	elektryczny	elektryczny
Zasilanie	12V/230V	230V	230V
Silnik	24V/350W	0,55kW 400V, 0,75kW 400V	0,37kW 400V, 0,55kW 400V, 0,75kW 400V
Mocowanie sterownika	na nogę	na nogę	na nogę
Rodzaj płytki	SDD-3	HE-03	HE-03
Sterowanie	cyfrowe	LCD	LCD

Możliwość pomalowania proszkowo na kolor czerwony

## Ø600



BASIC line  
W230BB



OPTIMA line  
W231



CLASSIC line  
W216

ID			
Nazwa	Miodarka radialna Ø600 mm elektryczna, BASIC	Miodarka radialna Ø600 mm ręczna+elektryczna, OPTIMA	Miodarka radialna Ø600 mm elektryczna, CLASSIC
Cena netto	2 317, <sup>07</sup>	3 479, <sup>67</sup>	3 373, <sup>98</sup>
Cena brutto	2 850, <sup>00</sup>	4 280, <sup>00</sup>	4 150, <sup>00</sup>

### PARAMETRY TECHNICZNE

Średnica bębna	Ø600 mm	Ø600 mm	Ø600 mm
Napęd	Elektryczny	Elektryczny	Elektryczny
Zasilanie	230V	12V/230V	12V/230V
Sterownik	MDD-01 (Potencjometr ręczny)	CDD (Potencjometr cyfrowy)	SDD-2DP (Potencjometr cyfrowy)
Silnik	18V/80W	24V/250W	24V/250W

### KONSTRUKCJA BĘBNA I KOSZA

Grubość blachy bębna	dno 0,8 mm płaszcz 0,6 mm	dno 0,8 mm płaszcz 0,6 mm	dno 0,8 mm płaszcz 0,6 mm
Zawór	Plastikowy 6/4"	Nierdzewny 6/4"	Nierdzewny 6/4"
Górna belka	Płaskownik malowany proszkowo	Płaskownik malowany proszkowo	Płaskownik malowany proszkowo
Pleksa	3 mm	3 mm	3 mm
Nogi	Krótkie malowane proszkowo	Krótkie malowane proszkowo	Długie malowane proszkowo
Zawiasy	Plastikowe 4 szt.	Plastikowe 4 szt.	Plastikowe 4 szt.
Kosz	Pręt nierdzewny Ø8 mm	Pręt nierdzewny Ø8 mm	Pręt nierdzewny Ø8 mm
Krzyżak wzmacniający	Brak	Brak	Malowany proszkowo
Obwód bębna	Brak	Brak	Malowany proszkowo
Wysokość bębna	610 mm	610 mm	610 mm

### INFORMACJE DODATKOWE

Gwarancja	2 lata	3 lata	5 lat
Pozostałe	Miodarki do samodzielnego montażu (wysyłane w kartonach)	Miodarki do samodzielnego montażu (wysyłane w kartonach)	Miodarki wysyłane na paletach (zapakowane w karton)

Ø720



NOWOŚĆ

BASIC  
lineOPTIMA  
lineCLASSIC  
line

Półautomat	Automat
W20100G	W201000G

ID	W217_B	W217	W20100G	W201000G
Nazwa	Miodarka radialna Ø720mm, elektryczna, 230V, BASIC	Miodarka radialna Ø720 mm elektryczna, OPTIMA	Miodarka radialna Ø720 mm elektryczna, CLASSIC	
Cena netto	4268, <sup>29</sup>	5024, <sup>39</sup>	5 861, <sup>79</sup>	6 081, <sup>30</sup>
Cena brutto	5250, <sup>00</sup>	6180, <sup>00</sup>	7 210, <sup>00</sup>	7 480, <sup>00</sup>

## PARAMETRY TECHNICZNE

Średnica bębna	Ø720 mm	Ø720 mm	Ø720 mm
Napęd	Elektryczny dolny	Elektryczny, dolny	Elektryczny górny
Zasilanie	230V	12V/230V	230V
Sterownik	HE-01V (Potencjometr cyfrowy)	SDD-2DP (Potencjometr cyfrowy)	HES-02 (Półautomat) HE-02N (Automat)
Silnik	12V/150W	24V/350W	370W

## KONSTRUKCJA BĘBNA I KOSZA

Grubość blachy bębna	0,6 mm	0,6 mm	0,6 mm
Zawór	Nierdzewny 6/4"	Nierdzewny 6/4"	Nierdzewny 6/4"
Górna belka	Blacha malowana proszkowo	Blacha malowana proszkowo	Płaskownik malowany proszkowo
Plekta	4 mm	4 mm	4 mm
Nogi	Malowane proszkowo, składane, 2-częściowe	Malowane proszkowo 50×30 mm	Malowane proszkowo 50×30 mm
Zawiasy	Plastikowe 4 szt.	Plastikowe 4 szt.	Plastikowe 2 szt.
Kosz	Pręt nierdzewny Ø8 i Ø6 mm	Pręt nierdzewny Ø8 i Ø6 mm	Pręt nierdzewny Ø8 i Ø6 mm
Krzyżak wzmacniający	Malowany proszkowo	Malowany proszkowo	Malowany proszkowo
Obręcz bębna	Malowana proszkowo	Malowana proszkowo	Malowana proszkowo
Wysokość bębna	645 mm	645 mm	645 mm

## INFORMACJE DODATKOWE

Gwarancja	2 lata	3 lata	5 lat
Pozostałe	Miodarki do samodzielnego montażu (wysyłane w kartonach)	Wysyłka paletowa	Wysyłka paletowa

Ø800



NOWOŚĆ

MINIMA  
lineBASIC  
lineOPTIMA  
lineCLASSIC  
line

Półautomat	Automat
W200500G	W2005000G

ID	W20050M	W218_B	W218	W200500G	W2005000G
Nazwa	Miodarka radialna Ø800 mm elektryczna, MINIMA	Miodarka radialna Ø800mm, elektryczna, 230V, BASIC	Miodarka radialna Ø800 mm elektryczna, OPTIMA	Miodarka radialna Ø800 mm elektryczna, CLASSIC	
Cena netto	4089, <sup>43</sup>	4495, <sup>93</sup>	5292, <sup>68</sup>	6 121, <sup>95</sup>	6 341, <sup>46</sup>
Cena brutto	5030, <sup>00</sup>	5530, <sup>00</sup>	6510, <sup>00</sup>	7 530, <sup>00</sup>	7 800, <sup>00</sup>

## PARAMETRY TECHNICZNE

Średnica bębna	Ø800 mm	Ø800 mm	Ø800 mm	Ø800 mm
Napęd	Elektryczny dolny	Elektryczny dolny	Elektryczny dolny	Elektryczny górny
Zasilanie	12V	230V	12V/230V	230V
Sterownik	SDD-2 (Potencjometr cyfrowy)	HE-01V (Potencjometr cyfrowy)	SDD-2DP (Potencjometr cyfrowy)	HES-02 (Półautomat) HE-02N (Automat)
Silnik	24V/350W	12V/150W	24V/350W	370W

## KONSTRUKCJA BĘBNA I KOSZA

Grubość blachy bębna	0,6 mm	0,6 mm	0,6 mm	0,6 mm
Zawór	Plastikowy 6/4"	Nierdzewny 6/4"	Nierdzewny 6/4"	Nierdzewny 6/4"
Górna belka	Blacha malowana proszkowo	Blacha malowana proszkowo	Blacha malowana proszkowo	Płaskownik malowany proszkowo
Plekta	4 mm	4 mm	4 mm	4 mm
Nogi	Malowane proszkowo 40×27 mm	Malowane proszkowo, składane, 2-częściowe	Malowane proszkowo 50×30 mm	Malowane proszkowo 50×30 mm
Zawiasy	Plastikowe 4 szt.	Plastikowe 4 szt.	Plastikowe 8 szt.	Plastikowe 4 szt.
Kosz	Pręt nierdzewny Ø8 i Ø6 mm	Pręt nierdzewny Ø8 i Ø6 mm	Pręt nierdzewny Ø8 i Ø6 mm	Pręt nierdzewny Ø8 i Ø6 mm
Krzyżak wzmacniający	Malowany proszkowo	Malowany proszkowo	Malowany proszkowo	Malowany proszkowo
Obręcz bębna	Malowana proszkowo	Malowana proszkowo	Malowana proszkowo	Malowana proszkowo
Wysokość bębna	645 mm	645 mm	645 mm	645 mm

## INFORMACJE DODATKOWE

Gwarancja	2 lata	2 lata	3 lata	5 lat
Pozostałe	Wysyłka paletowa	Miodarki do samodzielnego montażu (wysyłane w kartonach)	Wysyłka paletowa	Wysyłka paletowa

Ø900

MINIMA  
lineBASIC  
lineOPTIMA  
lineCLASSIC  
line

Półautomat Automat

ID	W20060M	W219_B	W219	W200600G	W2006000G
Nazwa	Miodarka radialna Ø900 mm elektryczna, MINIMA	Miodarka radialna Ø900mm, elektryczna, 230V, BASIC	Miodarka radialna Ø900 mm elektryczna, OPTIMA	Miodarka radialna Ø900 mm elektryczna, CLASSIC	
Cena netto	4260, <sup>16</sup>	4747, <sup>97</sup>	5585, <sup>37</sup>	6 349, <sup>59</sup>	6 577, <sup>24</sup>
Cena brutto	5240, <sup>00</sup>	5840, <sup>00</sup>	6870, <sup>00</sup>	7 810, <sup>00</sup>	8 090, <sup>00</sup>

## PARAMETRY TECHNICZNE

	W20060M	W219_B	W219	W200600G	W2006000G
Średnica bębna	Ø900 mm	Ø900 mm	Ø900 mm	Ø900 mm	
Napęd	Elektryczny dolny	Elektryczny dolny	Elektryczny dolny	Elektryczny górny	
Zasilanie	12V	230V	12V/230V	230V	
Sterownik	SDD-2 (Potencjometr cyfrowy)	HE-01V (Potencjometr cyfrowy)	SDD-2DP (Potencjometr cyfrowy)	HES-02 (Półautomat)	HE-02N (Automat)
Silnik	24V/350W	12V/150W	24V/350W	550W	

## KONSTRUKCJA BĘBNA I KOSZA

	W20060M	W219_B	W219	W200600G	W2006000G
Grubość blachy bębna	0,6 mm	0,6 mm	0,6 mm	0,6 mm	
Zawór	Plastikowy 6/4"	Nierdzewny 6/4"	Nierdzewny 6/4"	Nierdzewny 6/4"	
Górna belka	Blacha malowana proszkowo	Blacha malowana proszkowo	Blacha malowana proszkowo	Płaskownik malowany proszkowo	
Pleksa	4 mm	4 mm	4 mm	4 mm	
Nogi	Malowane proszkowo 40×27 mm	Malowane proszkowo, składane, 2-częściowe	Malowane proszkowo 50×30 mm	Malowane proszkowo 50×30 mm	
Zawiasy	Plastikowe 4 szt.	Plastikowe 4 szt.	Plastikowe 8 szt.	Plastikowe 4 szt.	
Kosz	Pręt nierdzewny Ø8 i Ø6 mm	Pręt nierdzewny Ø8 i Ø6 mm	Pręt nierdzewny Ø8 i Ø6 mm	Pręt nierdzewny Ø8 i Ø6 mm	
Krzyżak wzmacniający	Malowany proszkowo	Malowany proszkowo	Malowany proszkowo	Malowany proszkowo	
Obręcz bębna	Malowana proszkowo	Malowana proszkowo	Malowana proszkowo	Malowana proszkowo	
Wysokość bębna	645 mm	645 mm	645 mm	645 mm	

## INFORMACJE DODATKOWE

	W20060M	W219_B	W219	W200600G	W2006000G
Gwarancja	2 lata	2 lata	3 lata	5 lat	
Pozostałe	Wysyłka paletowa	Miodarki do samodzielnego montażu (wysyłane w kartonach)	Wysyłka paletowa	Wysyłka paletowa	

Ø1000  
Ø1200CLASSIC  
lineCLASSIC  
line

Półautomat Automat

Półautomat Automat

ID	W200700	W2007000	W200800	W2008000
Nazwa	Miodarka radialna Ø1000 mm, CLASSIC		Miodarka radialna Ø1200 mm, CLASSIC	
Cena netto	7 154, <sup>47</sup>	7 382, <sup>11</sup>	7 991, <sup>87</sup>	8 219, <sup>51</sup>
Cena brutto	8 800, <sup>00</sup>	9 080, <sup>00</sup>	9 830, <sup>00</sup>	10 110, <sup>00</sup>

## PARAMETRY TECHNICZNE

	W200700	W2007000	W200800	W2008000
Średnica bębna	Ø1000 mm		Ø1200 mm	
Napęd	Elektryczny dolny		Elektryczny dolny	
Zasilanie	230V		230V	
Sterownik	HES-02 (Półautomat)	HE-02N (Automat)	HES-02 (Półautomat)	HE-02N (Automat)
Silnik	750W		750W	

## KONSTRUKCJA BĘBNA I KOSZA

	W200700	W2007000	W200800	W2008000
Grubość blachy bębna	dno 0,8 mm płaszcz 0,6 mm		dno 0,8 mm płaszcz 0,6 mm	
Zawór	2× nierdzewny 2"		2× nierdzewny 2"	
Górna belka	Płaskownik malowany proszkowo		Płaskownik malowany proszkowo	
Pleksa	4 mm		5 mm	
Nogi	Malowane proszkowo 60×40 mm		Malowane proszkowo 60×40 mm	
Zawiasy	Plastikowe 8 szt.		Plastikowe 8 szt.	
Kosz	Pręt nierdzewny Ø10 i Ø8 mm		Pręt nierdzewny Ø8 mm, płaskownik nierdzewny 30×5	
Krzyżak wzmacniający	Malowany proszkowo		Malowany proszkowo	
Obręcz bębna	Malowana proszkowo		Malowana proszkowo	
Wysokość bębna	685 mm		685 mm	

## INFORMACJE DODATKOWE

	W200700	W2007000	W200800	W2008000
Gwarancja	5 lat		5 lat	
Pozostałe	Wysyłka paletowa		Wysyłka paletowa	

# MIODARKI KASETOWE

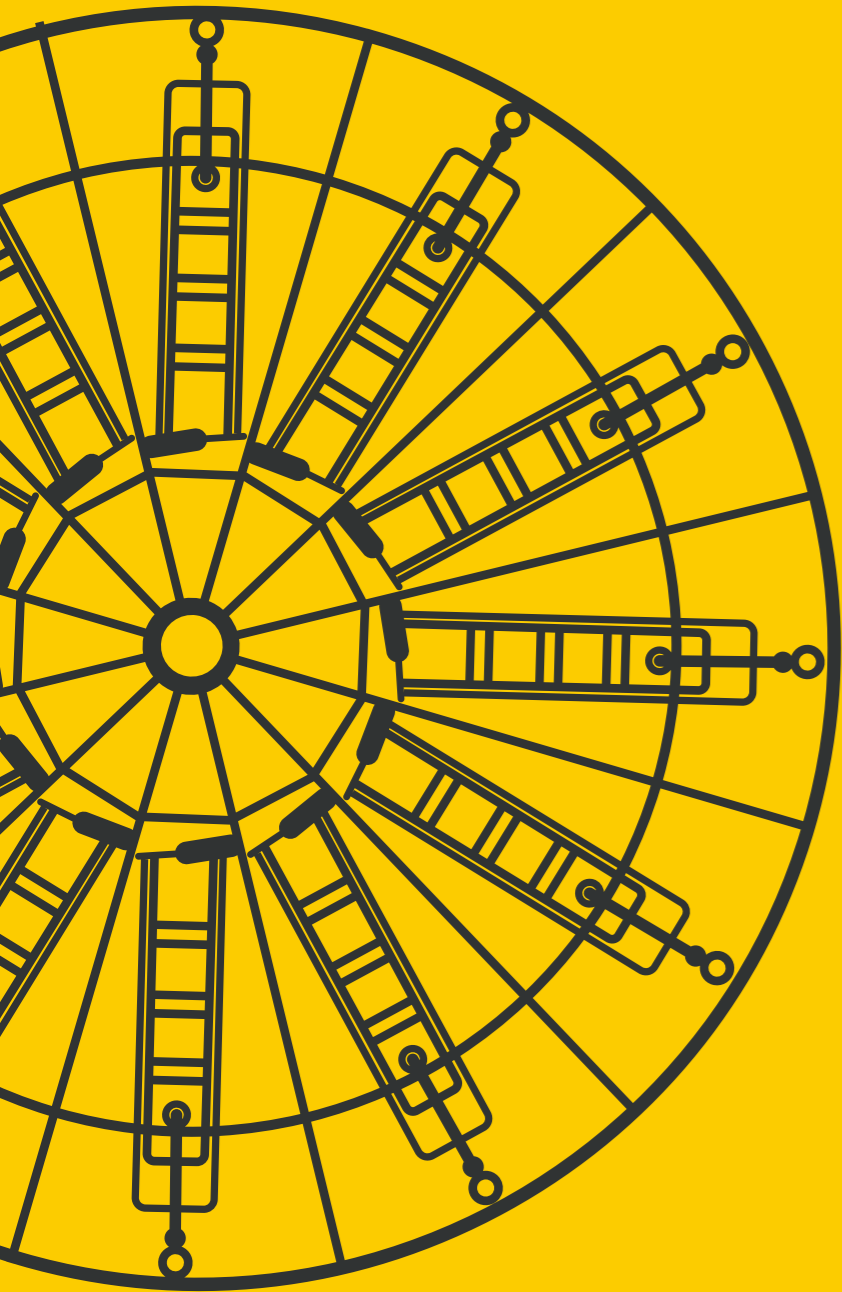

-  MIODARKI KASETOWE
-  STAL NIERDZEWNA ASTM 304
-  STAL NIERDZEWNA KWASOODPORNĄ
-  URZĄDZENIE POSIADA ZNAK CE
-  WAŻNE INFORMACJE

## CLASSIC line

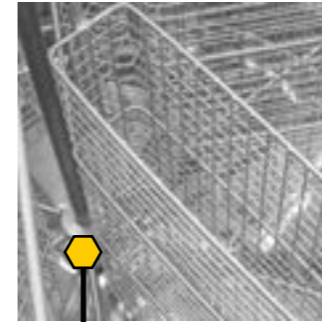

Duża kasetka o oczkach 20x20mm



Blokada bezpieczeństwa - otwarcie pokrywy powoduje zatrzymanie miodarki.



Bęben o wysokości 735 mm wykonany ze stali nierdzewnej, dna stożkowe, dwa zawory 2".



Nowoczesny sterownik, który umożliwia zmianę kierunku kosza, dzięki czemu kasetka wychyla się w prawą stronę raz w lewą, nie ma potrzeby ręcznego obracania ramek! Sterownik posiada 10 programów automatycznych oraz dwa programy manualne (prawo-lewo)

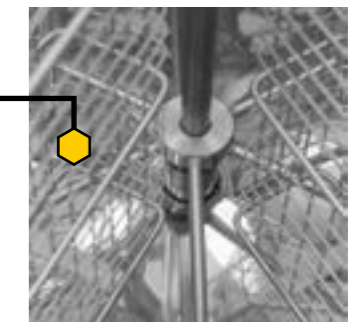

Kosz wykonany z pręta ze stali nierdzewnej kwasoodpornej 10mm i 8mm



BASIC line		MINIMA line		OPTIMA line	
ID	zestaw_basic lub zestaw_minima	41240151	ID	41240064	41240011
Średnica bębna	od Ø600 mm do Ø650 mm	od Ø720 mm do Ø1000 mm	Średnica bębna	od Ø600 mm do Ø650 mm	od Ø720 mm do Ø1200 mm
Napęd	elektryczny	elektryczny	Napęd	elektryczny, ręczno-elektryczny	ręczno-elektryczny
Zasilanie	230V	12V	Zasilanie	12V/230V	12V/230V
Silnik	18V/80W	od 24V/250W do 24V/350W	Silnik	24V/250W	od 24V/250W do 24V/350W
Mocowanie sterownika	na belkę	na belkę	Mocowanie sterownika	na belkę	na nogę
Rodzaj płytki	MDD-1	HE-01U	Rodzaj płytki	SDD-2DP	HE-01U
Sterowanie	potencjometr	cyfrowe	Sterowanie	cyfrowe	cyfrowe



CLASSIC line		PREMIUM line		
ID	41240021 lub 41240020	41240033 lub 41240032	ID	41240102
Średnica bębna	od Ø720 mm do Ø1200 mm	od Ø720 mm do Ø1200 mm	Średnica bębna	od Ø720 mm do Ø1200 mm
Napęd	elektryczny	elektryczny	Napęd	elektryczny
Zasilanie	230V	230V	Zasilanie	230V
Silnik	0,37kW 400V, 0,55kW 400V, 0,75kW 400V	0,37kW 400V, 0,55kW 400V, 0,75kW 400V	Silnik	0,55kW 400V, 0,75kW 400V
Mocowanie sterownika	na nogę lub na belkę	na nogę lub na belkę	Mocowanie sterownika	na nogę
Rodzaj płytki	HE-02N	HES-02	Rodzaj płytki	HE-03
Sterowanie	cyfrowe	potencjometr	Sterowanie	LCD
ID	41240023	41240035	ID	41240040
Średnica bębna	Ø1200 mm	Ø1200 mm	Średnica bębna	Ø1200 mm
Napęd	elektryczny	elektryczny	Napęd	elektryczny
Zasilanie	230V	230V	Zasilanie	230V
Silnik	1,1kW 400V, 1,5kW 400V	1,1kW 400V, 1,5kW 400V	Silnik	1,1kW 400V, 1,5kW 400V
Mocowanie sterownika	na nogę	na nogę	Mocowanie sterownika	na nogę
Rodzaj płytki	HE-02N	HES-02	Rodzaj płytki	HE-03
Sterowanie	cyfrowe	potencjometr	Sterowanie	LCD
				Możliwość pomalowania proszkowo na kolor czerwony

## 4-KASETOWE DADANT

Rozmiar ramki:  
 Dadant — 435×300 mm  
 Dadant ½ — 435×145 mm



	BASIC line	MINIMA line	OPTIMA line	OPTIMA line
ID	W223BB	W223BV	W223S	W221MS
Nazwa	Miodarka 4-kasetowa Ø600 mm elektryczna, BASIC	Miodarka 4-kasetowa Ø600 mm elektryczna, MINIMA	Miodarka 4-kasetowa Ø600 mm elektryczna, OPTIMA	Miodarka 4-kasetowa Ø600 mm ręczna+elektryczna, OPTIMA
Cena netto	2 910, <sup>57</sup>	3 056, <sup>91</sup>	3 780, <sup>49</sup>	4 186, <sup>99</sup>
Cena brutto	3 580, <sup>00</sup>	3 760, <sup>00</sup>	4 650, <sup>00</sup>	5 150, <sup>00</sup>

PARAMETRY TECHNICZNE				
Rozmiar kasy:	440×305 mm	440×305 mm	440×305 mm	440×305 mm
Typ ramki	4× Dadant, 8× Dadant ½ (H= 145 mm)	4× Dadant, 8× Dadant ½ (H= 145 mm)	4× Dadant, 8× Dadant ½ (H= 145 mm)	4× Dadant, 8× Dadant ½ (H= 145 mm)
Średnica bębna	Ø600 mm	Ø600 mm	Ø600 mm	Ø600 mm
Napęd	Elektryczny	Elektryczny	Elektryczny	Ręczno-elektryczny
Zasilanie	230V	230V	12V/230V	12V/230V
Sterownik	MDD-01 (Potencjometr ręczny)	MDD-01 (Potencjometr ręczny)	CDD (Potencjometr cyfrowy)	CDD (Potencjometr cyfrowy)
Silnik	18V/80W	18V/80W	24V/250W	24V/250W

KONSTRUKCJA BĘBNA I KOSZA				
Grubość blachy bębna	dno 0,8 mm płaszcz 0,6 mm	dno 0,8 mm płaszcz 0,6 mm	dno 0,8 mm płaszcz 0,6 mm	dno 0,8 mm płaszcz 0,6 mm
Zawór	Plastikowy 6/4"	Nierdzewny 6/4"	Nierdzewny 6/4"	Nierdzewny 6/4"
Górna belka	Płaskownik malowany proszkowo	Płaskownik malowany proszkowo	Blacha malowana proszkowo	Płaskownik malowany proszkowo
Pleksa	3 mm	3 mm	3 mm	3 mm
Nogi	Krótkie malowane proszkowo	Krótkie malowane proszkowo	Krótkie malowane proszkowo	Krótkie malowane proszkowo
Zawiasy	Plastikowe 4 szt.	Plastikowe 4 szt.	Plastikowe 4 szt.	Plastikowe 4 szt.
Krzyżak wzmacniający	Brak	Brak	Brak	Brak
Kaseta	Pręt nierdzewny Ø2 i Ø5 mm	Pręt nierdzewny Ø2 i Ø5 mm	Pręt nierdzewny Ø2 i Ø5 mm	Pręt nierdzewny Ø2 i Ø5 mm
Obręcz bębna	Brak	Brak	Brak	Brak
Wysokość bębna	730 mm	730 mm	730 mm	730 mm

INFORMACJE DODATKOWE				
Gwarancja	2 lata	2 lata	3 lata	3 lata
Pozostałe	Kasety obracane ręcznie. Miodarki do samodzielnego montażu (wysyłane w kartonach)	Kasety obracane ręcznie. Miodarki do samodzielnego montażu (wysyłane w kartonach)	Miodarki do samodzielnego montażu (wysyłane w kartonach)	Miodarki do samodzielnego montażu (wysyłane w kartonach)

# 4-KASETOWE DADANT

Rozmiar ramki:  
 Dadant — 435×300 mm  
 Dadant ½ — 435×160 mm



**MINIMA**  
line

**W2013MKN**



**BASIC**  
line

**W2013KN\_B**



**OPTIMA**  
line

**W2013KN**



**CLASSIC**  
line

**W2013K00MR**

ID	W2013MKN	W2013KN_B	W2013KN	W2013K00MR
<b>Nazwa</b>	Miodarka 4-kasetowa Ø800 mm elektryczna, MINIMA	Miodarka 4-kasetowa Ø800 mm elektryczna, BASIC	Miodarka 4-kasetowa Ø800 mm elektryczna, OPTIMA	Miodarka 4-kasetowa Ø800 mm elektryczna, CLASSIC
<b>Cena netto</b>	<b>4162,6</b>	<b>4398,<sup>37</sup></b>	<b>5178,<sup>86</sup></b>	<b>6 138,<sup>21</sup></b>
<b>Cena brutto</b>	<b>5120,<sup>00</sup></b>	<b>5410,<sup>00</sup></b>	<b>6370,<sup>00</sup></b>	<b>7 550,<sup>00</sup></b>

## PARAMETRY TECHNICZNE

<b>Rozmiar kasety:</b>	425×325 mm	425×340 mm	425×325 mm	425×325 mm
<b>Typ ramki</b>	4× Dadant, 8× Dadant ½	4× Dadant, 8× Dadant ½	4× Dadant, 8× Dadant ½	4× Dadant, 8× Dadant ½
<b>Średnica bębna</b>	Ø800 mm	Ø800 mm	Ø800 mm	Ø800 mm
<b>Napęd</b>	Elektryczny dolny	Elektryczny dolny	Elektryczny dolny	Elektryczny dolny
<b>Zasilanie</b>	12V	230V	12V/230V	230V
<b>Sterownik</b>	HE-01U (Potencjometr cyfrowy)	HE-01V (Potencjometr cyfrowy)	HE-01U (Potencjometr cyfrowy)	HE-02N (Automat)
<b>Silnik</b>	24V/280W	12V/150W	24V/280W	370W

## KONSTRUKCJA BĘBNA I KOSZA

<b>Grubość blachy bębna</b>	0,6 mm	0,6 mm	0,6 mm	0,6 mm
<b>Zawór</b>	Plastikowy 6/4"	Nierdzewny 6/4"	Nierdzewny 6/4"	Nierdzewny 6/4"
<b>Górna belka</b>	Blacha malowana proszkowo	Blacha malowana proszkowo	Blacha malowana proszkowo	Blacha malowana proszkowo
<b>Pleksa</b>	4 mm	4 mm	4 mm	4 mm
<b>Nogi</b>	Malowane proszkowo 40×27 mm	Malowane proszkowo, składane, 2-częściowe	Malowane proszkowo 50×30 mm	Malowane proszkowo 50×30 mm
<b>Zawiasy</b>	Plastikowe 4 szt.	Plastikowe 4 szt.	Plastikowe 8 szt.	Plastikowe 8 szt.
<b>Krzyżak wzmacniający</b>	Malowany	Malowany	Malowany	Malowany
<b>Kaseta</b>	Pręt nierdzewny Ø2 i Ø5 mm	Pręt nierdzewny Ø2 i Ø5 mm	Pręt nierdzewny Ø2 i Ø5 mm	Pręt nierdzewny Ø2 i Ø5 mm
<b>Obręcz bębna</b>	Malowana proszkowo	Malowana proszkowo	Malowana proszkowo	Malowana proszkowo
<b>Wysokość bębna</b>	740 mm	740 mm	740 mm	740 mm

## INFORMACJE DODATKOWE

<b>Gwarancja</b>	2 lata	2 lata	3 lata	5 lat
<b>Pozostałe</b>	Wszystka paletowa	Miodarki do samodzielnego montażu (wysyłane w kartonach)	Wszystka paletowa	Wszystka paletowa

# 4, 6-KASETOWE DADANT/WP

Rozmiar ramki:  
 Dadant — 435×300 mm  
 Dadant ½ — 435×160 mm  
 Warszawska poszerzana - 300×435 mm



**BASIC**  
line

**W201300KN\_B**



**OPTIMA**  
line

**W201300KN**



**CLASSIC**  
line

**W20180MR**



**BASIC**  
line

**W210KN\_B**

ID	W201300KN_B	W201300KN	W20180MR	W210KN_B
<b>Nazwa</b>	Miodarka 4-kasetowa Ø900 mm elektryczna, BASIC	Miodarka 4-kasetowa Ø900 mm elektryczna, OPTIMA	Miodarka 4-kasetowa Ø900 mm elektryczna, CLASSIC	Miodarka 6-kasetowa Ø900 mm elektryczna, BASIC
<b>Cena netto</b>	<b>4552,<sup>85</sup></b>	<b>5357,<sup>72</sup></b>	<b>6 268,<sup>29</sup></b>	<b>5268,<sup>29</sup></b>
<b>Cena brutto</b>	<b>5600,<sup>00</sup></b>	<b>6590,<sup>00</sup></b>	<b>7 710,<sup>00</sup></b>	<b>6480,<sup>00</sup></b>

## PARAMETRY TECHNICZNE

<b>Rozmiar kasety</b>	425×340 mm	425×340 mm	425×340 mm	425×325 mm
<b>Typ ramki</b>	4× Dadant, 8× Dadant ½ 4× warszawska poszerzana	4× Dadant, 8× Dadant ½ 4× warszawska poszerzana	4× Dadant, 8× Dadant ½, 4× warszawska poszerzana	6× Dadant, 12× Dadant ½
<b>Średnica bębna</b>	Ø900 mm	Ø900 mm	Ø900 mm	Ø900 mm
<b>Napęd</b>	Elektryczny dolny	Elektryczny dolny	Elektryczny dolny	Elektryczny dolny
<b>Zasilanie</b>	230V	12V/230V	230V	230V
<b>Sterownik</b>	HE-01V (Potencjometr cyfrowy)	HE-01U (Potencjometr cyfrowy)	HE-02N (Automat)	HE-01V (Potencjometr cyfrowy)
<b>Silnik</b>	12V/150W	24V/280W	370W	12V/150W

## KONSTRUKCJA BĘBNA I KOSZA

<b>Grubość blachy bębna</b>	0,6 mm	0,6 mm	0,6 mm	0,6 mm
<b>Zawór</b>	Nierdzewny 6/4"	Nierdzewny 6/4"	Nierdzewny 6/4"	Nierdzewny 6/4"
<b>Górna belka</b>	Blacha malowana proszkowo	Blacha malowana proszkowo	Blacha malowana proszkowo	Blacha malowana proszkowo
<b>Pleksa</b>	4 mm	4 mm	4 mm	4 mm
<b>Nogi</b>	Malowane proszkowo, składane, 2-częściowe	Malowane proszkowo 50×30 mm	Malowane proszkowo 50×30 mm	Malowane proszkowo, składane, 2-częściowe
<b>Zawiasy</b>	Plastikowe 4 szt.	Plastikowe 8 szt.	Plastikowe 8 szt.	Plastikowe 4 szt.
<b>Krzyżak wzmacniający</b>	Malowany	Malowany proszkowo	Malowany proszkowo	Malowany
<b>Kaseta</b>	Pręt nierdzewny Ø2 i Ø5 mm	Pręt nierdzewny Ø2 i Ø5 mm	Pręt nierdzewny Ø2 i Ø5 mm	Pręt nierdzewny Ø2 i Ø5 mm
<b>Obręcz bębna</b>	Malowana proszkowo	Malowana proszkowo	Malowana proszkowo	Malowana proszkowo
<b>Wysokość bębna</b>	735 mm	735 mm	735 mm	735 mm

## INFORMACJE DODATKOWE

<b>Gwarancja</b>	2 lata	3 lata	5 lat	2 lata
<b>Pozostałe</b>	Miodarki do samodzielnego montażu (wysyłane w kartonach)	Wszystka paletowa	Wszystka paletowa	Miodarki do samodzielnego montażu (wysyłane w kartonach)

## 6, 8-KASETOWE DADANT/WP

Rozmiar ramki:  
 Dadant — 435×300 mm  
 Dadant ½ — 435×160 mm  
 Warszawska poszerzana -  
 300×435 mm



**MINIMA**  
line

**W2014MKN**



**OPTIMA**  
line

**W2014KN**



**CLASSIC**  
line

**W205400**



**OPTIMA**  
line

**W2015KN**

ID	W2014MKN	W2014KN	W205400	W2015KN
<b>Nazwa</b>	Miodarka 6-kasetowa Ø1000 mm elektryczna, MINIMA	Miodarka 6-kasetowa Ø1000 mm elektryczna, OPTIMA	Miodarka 6-kasetowa Ø1000 mm elektryczna, CLASSIC	Miodarka 8-kasetowa Ø1000 mm elektryczna, OPTIMA
<b>Cena netto</b>	<b>4975,<sup>61</sup></b>	<b>6195,<sup>12</sup></b>	<b>7 292,<sup>68</sup></b>	<b>7284,<sup>55</sup></b>
<b>Cena brutto</b>	<b>6120,<sup>00</sup></b>	<b>7620,<sup>00</sup></b>	<b>8 970,<sup>00</sup></b>	<b>8960,<sup>00</sup></b>

### PARAMETRY TECHNICZNE

<b>Rozmiar kasety</b>	425×340 mm	425×340 mm	425×340 mm	425×340 mm
<b>Typ ramki</b>	6× Dadant, 12× Dadant ½, 6× warszawska poszerzana	6× Dadant, 12× Dadant ½, 6× warszawska poszerzana	6× Dadant, 12× Dadant ½, 6× warszawska poszerzana	8× Dadant, 16× Dadant ½, 8× warszawska poszerzana
<b>Średnica bębna</b>	Ø1000 mm	Ø1000 mm	Ø1000 mm	Ø1000 mm
<b>Napęd</b>	Elektryczny dolny	Elektryczny dolny	Elektryczny dolny	Elektryczny dolny
<b>Zasilanie</b>	12V	12V/230V	230V	12V/230V
<b>Sterownik</b>	HE-01U (Potencjometr cyfrowy)	HE-01U (Potencjometr cyfrowy)	HE-02N (Automat)	HE-01U (Potencjometr cyfrowy)
<b>Silnik</b>	24V/350W	24V/350W	370W	24V/350W

### KONSTRUKCJA BĘBNA I KOSZA

<b>Grubość blachy bębna</b>	dno 0,8 mm płaszcz 0,6 mm	dno 0,8 mm płaszcz 0,6 mm	dno 0,8 mm płaszcz 0,6 mm	dno 0,8 mm płaszcz 0,6 mm
<b>Zawór</b>	2× plastikowy 2"	2× nierdzewny 2"	2× nierdzewny 2"	2× nierdzewny 2"
<b>Górna belka</b>	Płaskownik malowany proszkowo	Płaskownik malowany proszkowo	Płaskownik malowany proszkowo	Płaskownik malowany proszkowo
<b>Pleksa</b>	4 mm	4 mm	4 mm	4 mm
<b>Nogi</b>	Malowane proszkowo 40×27 mm	Malowane proszkowo 50×30 mm	Malowane proszkowo 60×40 mm	Malowane proszkowo 50×30 mm
<b>Zawiasy</b>	Plastikowe 8 szt.	Plastikowe 8 szt.	Plastikowe 8 szt.	Plastikowe 8 szt.
<b>Krzyżak wzmacniający</b>	Malowany proszkowo	Malowany proszkowo	Malowany proszkowo	Malowany proszkowo
<b>Kaseta</b>	Pręt nierdzewny Ø2 i Ø5 mm	Pręt nierdzewny Ø2 i Ø5 mm	Pręt nierdzewny Ø2 i Ø5 mm	Pręt nierdzewny Ø2 i Ø5 mm
<b>Obręcz bębna</b>	Malowana proszkowo	Malowana proszkowo	Malowana proszkowo	Malowana proszkowo
<b>Wysokość bębna</b>	735 mm	735 mm	735 mm	735 mm

### INFORMACJE DODATKOWE

<b>Gwarancja</b>	2 lata	3 lata	5 lat	3 lata
<b>Pozostałe</b>	Wysyłka paletowa	Wysyłka paletowa	Wysyłka paletowa	Kasety zachodzą na siebie. Wysyłka paletowa

## 8, 12-KASETOWE DADANT/WP

Rozmiar ramki:  
 Dadant — 435×300 mm  
 Dadant ½ — 435×160 mm  
 Warszawska poszerzana -  
 300×435 mm



**CLASSIC**  
line

**W205600**



**CLASSIC**  
line

**W205500**



**CLASSIC**  
line

**W20570B**

ID	W205600	W205500	W20570B
<b>Nazwa</b>	Miodarka 8-kasetowa Ø1000 mm elektryczna, automat, CLASSIC	Miodarka 8-kasetowa Ø1200 mm elektryczna, automat, CLASSIC	Miodarka 12-kasetowa Ø1200 mm elektryczna, automat, CLASSIC
<b>Cena netto</b>	<b>9 479,<sup>67</sup></b>	<b>10 097,<sup>56</sup></b>	<b>12 016,<sup>26</sup></b>
<b>Cena brutto</b>	<b>11 660,<sup>00</sup></b>	<b>12 420,<sup>00</sup></b>	<b>14 780,<sup>00</sup></b>

### PARAMETRY TECHNICZNE

<b>Rozmiar kasety</b>	425×340 mm	425×340 mm	425×340 mm
<b>Typ ramki</b>	8× Dadant, 16× Dadant ½, 8× warszawska poszerzana	8× Dadant, 16× Dadant ½, 8× warszawska poszerzana	12× Dadant, 24× Dadant ½, 12× warszawska poszerzana
<b>Średnica bębna</b>	Ø1000 mm	Ø1200 mm	Ø1200 mm
<b>Napęd</b>	Elektryczny dolny	Elektryczny dolny	Elektryczny dolny
<b>Zasilanie</b>	230V	230V	230V
<b>Sterownik</b>	HE-02N (Automat)	HE-02N (Automat)	HE-02N (Automat)
<b>Silnik</b>	550W	550W	750W

### KONSTRUKCJA BĘBNA I KOSZA

<b>Grubość blachy bębna</b>	dno 0,8 mm płaszcz 0,6 mm	dno 0,8 mm płaszcz 0,6 mm	0,8 mm
<b>Zawór</b>	2× nierdzewny 2"	2× nierdzewny 2"	2× nierdzewny 2"
<b>Górna belka</b>	Płaskownik malowany proszkowo	Płaskownik malowany proszkowo	Płaskownik malowany proszkowo
<b>Pleksa</b>	4 mm	5 mm	5 mm
<b>Nogi</b>	Malowane proszkowo 60×40 mm	Malowane proszkowo 60×40 mm	Malowane proszkowo 60×40 mm
<b>Zawiasy</b>	Plastikowe 8 szt.	Plastikowe 8 szt.	Plastikowe 8 szt.
<b>Krzyżak wzmacniający</b>	Malowany proszkowo	Malowany proszkowo	Malowany proszkowo
<b>Kaseta</b>	Pręt nierdzewny Ø2 i Ø5 mm	Pręt nierdzewny Ø2 i Ø5 mm	Pręt nierdzewny Ø3 i Ø6 mm
<b>Obręcz bębna</b>	Malowana proszkowo	Malowana proszkowo	Malowana proszkowo
<b>Wysokość bębna</b>	735 mm	730 mm	785 mm

### INFORMACJE DODATKOWE

<b>Gwarancja</b>	5 lat	5 lat	5 lat
<b>Pozostałe</b>	Kasety zachodzą na siebie. Wysyłka paletowa	Wysyłka paletowa	Wysyłka paletowa

# 4, 6-KASETOWE LANGSTROTH

Rozmiar ramki:  
Langstroth PL — 435×230 mm



MIODARKI KASETOWE



ID	W2013000KN_B	W2013000KN	W201300AMR	W2013KAN_B
<b>Nazwa</b>	Miodarka 4-kasetowa Ø720 mm elektryczna, BASIC	Miodarka 4-kasetowa Ø720 mm elektryczna, OPTIMA	Miodarka 4-kasetowa Ø720 mm elektryczna, CLASSIC	Miodarka 6-kasetowa Ø800 mm elektryczna, BASIC
<b>Cena netto</b>	4130, <sup>08</sup>	4861, <sup>79</sup>	5 845, <sup>53</sup>	4959, <sup>35</sup>
<b>Cena brutto</b>	5080, <sup>00</sup>	5980, <sup>00</sup>	7 190, <sup>00</sup>	6100, <sup>00</sup>

## PARAMETRY TECHNICZNE

<b>Rozmiar kasety</b>	425×250 mm	425×250 mm	425×250 mm	425×250 mm
<b>Typ ramki</b>	4× Langstroth, 8× Apipol	4× Langstroth, 8× Apipol	4× Langstroth, 8× Apipol	6× Langstroth, 12× Apipol
<b>Średnica bębna</b>	Ø720 mm	Ø720 mm	Ø720 mm	Ø800 mm
<b>Napęd</b>	Elektryczny dolny	Elektryczny dolny	Elektryczny dolny	Elektryczny dolny
<b>Zasilanie</b>	230V	12V/230V	230V	230V
<b>Sterownik</b>	HE-01V (Potencjometr cyfrowy)	HE-01U (Potencjometr cyfrowy)	HE-02N* (Automat)	HE-01V (Potencjometr cyfrowy)
<b>Silnik</b>	12V/150W	24V/250W	370W	12V/150W

## KONSTRUKCJA BĘBNA I KOSZA

<b>Grubość blachy bębna</b>	0,6 mm	0,6 mm	0,6 mm	0,6 mm
<b>Zawór</b>	Nierdzewny 6/4"	Nierdzewny 6/4"	Nierdzewny 6/4"	Nierdzewny 6/4"
<b>Górna belka</b>	Blacha malowana proszkowo	Blacha malowana proszkowo	Blacha malowana proszkowo	Blacha malowana proszkowo
<b>Pleksa</b>	4 mm	4 mm	4 mm	4 mm
<b>Nogi</b>	Malowane proszkowo, składowane, 2-częściowe	Malowane proszkowo 50×30 mm	Malowane proszkowo 50×30 mm	Malowane proszkowo, składowane, 2-częściowe
<b>Zawiasy</b>	Plastikowe 4 szt.	Plastikowe 4 szt.	Plastikowe 4 szt.	Plastikowe 4 szt.
<b>Krzyżak wzmacniający</b>	Malowany proszkowo	Malowany proszkowo	Malowany proszkowo	Malowany proszkowo
<b>Kaseta</b>	Pręt nierdzewny Ø2 i Ø5 mm	Pręt nierdzewny Ø2 i Ø5 mm	Pręt nierdzewny Ø2 i Ø5 mm	Pręt nierdzewny Ø2 i Ø5 mm
<b>Obręcz bębna</b>	Malowana proszkowo	Malowana proszkowo	Malowana proszkowo	Malowana proszkowo
<b>Wysokość bębna</b>	740 mm	740 mm	740 mm	740 mm

## INFORMACJE DODATKOWE

<b>Gwarancja</b>	2 lata	3 lata	5 lat	2 lata
<b>Pozostałe</b>	Miodarki do samodzielnego montażu (wysyłane w kartonach)	Wysyłka paletowa	Wysyłka paletowa	Miodarki do samodzielnego montażu (wysyłane w kartonach)

MIODARKI KASETOWE

# 6, 12-KASETOWE LANGSTROTH

Rozmiar ramki:  
Langstroth PL — 435×230 mm



ID	W2013KAN	W205001G	W2053001B
<b>Nazwa</b>	Miodarka 6-kasetowa Ø800 mm elektryczna, OPTIMA	Miodarka 6-kasetowa Ø800 mm elektryczna, CLASSIC	Miodarka 12-kasetowa Ø1000 mm elektryczna, automat, CLASSIC
<b>Cena netto</b>	5837, <sup>40</sup>	6 780, <sup>49</sup>	10 951, <sup>22</sup>
<b>Cena brutto</b>	7180, <sup>00</sup>	8 340, <sup>00</sup>	13 470, <sup>00</sup>

## PARAMETRY TECHNICZNE

<b>Rozmiar kasety</b>	425×250 mm	425×250 mm	425×250 mm
<b>Typ ramki</b>	6× Langstroth, 12× Apipol	6× Langstroth, 12× Apipol	12× Langstroth, 24× Apipol
<b>Średnica bębna</b>	Ø800 mm	Ø800 mm	Ø1000 mm
<b>Napęd</b>	Elektryczny dolny	Elektryczny górny	Elektryczny dolny
<b>Zasilanie</b>	12V/230V	230V	230V
<b>Sterownik</b>	HE-01U (Potencjometr cyfrowy)	HE-02N (Automat)	HE-02N (Automat)
<b>Silnik</b>	24V/350W	370W	750W

## KONSTRUKCJA BĘBNA I KOSZA

<b>Grubość blachy bębna</b>	0,6 mm	0,6 mm	0,8 mm
<b>Zawór</b>	Nierdzewny 6/4"	Nierdzewny 6/4"	2× nierdzewny 2"
<b>Górna belka</b>	Blacha malowana proszkowo	Płaskownik malowany proszkowo	Płaskownik malowany proszkowo
<b>Pleksa</b>	4 mm	4 mm	4 mm
<b>Nogi</b>	Malowane proszkowo 50×30 mm	Malowane proszkowo 50×30 mm	Malowane proszkowo 60×40 mm
<b>Zawiasy</b>	Plastikowe 8 szt.	Plastikowe 4 szt.	Plastikowe 8 szt.
<b>Krzyżak wzmacniający</b>	Malowany proszkowo	Malowany proszkowo	Malowany proszkowo
<b>Kaseta</b>	Pręt nierdzewny Ø2 i Ø5 mm	Pręt nierdzewny Ø2 i Ø5 mm	Pręt nierdzewny Ø3 i Ø6 mm
<b>Obręcz bębna</b>	Malowana proszkowo	Malowana proszkowo	Malowana proszkowo
<b>Wysokość bębna</b>	740 mm	740 mm	785 mm

## INFORMACJE DODATKOWE

<b>Gwarancja</b>	3 lata	5 lat	5 lat
<b>Pozostałe</b>	Wysyłka paletowa	Wysyłka paletowa	Kosz z przegrodami. Wysyłka paletowa

# 4-KASETOWE WIELKOPOLSKIE



MIODARKI KASETOWE

Rozmiar ramki:  
Wielkopolska — 360×260 mm



**BASIC**  
line

**W20130KN\_B**



**OPTIMA**  
line

**W20130KN**



**CLASSIC**  
line

**W20130AMR**

ID	W20130KN_B	W20130KN	W20130AMR
<b>Nazwa</b>	Miodarka 4-kasetowa Ø720 mm elektryczna, BASIC	Miodarka 4-kasetowa Ø720 mm elektryczna, OPTIMA	Miodarka 4-kasetowa Ø720 mm elektryczna, CLASSIC
<b>Cena netto</b>	<b>4032,<sup>52</sup></b>	<b>4739,<sup>84</sup></b>	<b>5 626,<sup>02</sup></b>
<b>Cena brutto</b>	<b>4960,<sup>00</sup></b>	<b>5830,<sup>00</sup></b>	<b>6 920,<sup>00</sup></b>

## PARAMETRY TECHNICZNE

	W20130KN_B	W20130KN	W20130AMR
<b>Rozmiar kasety</b>	350×275 mm	350×275 mm	350×275 mm
<b>Typ ramki</b>	4× wielkopolska 4× Ostrowskiej	4× wielkopolska 4× Ostrowskiej	4× wielkopolska 4× Ostrowskiej
<b>Średnica bębna</b>	Ø720 mm	Ø720 mm	Ø720 mm
<b>Napęd</b>	Elektryczny dolny	Elektryczny dolny	Elektryczny dolny
<b>Zasilanie</b>	230V	12V/230V	230V
<b>Sterownik</b>	HE-01V (Potencjometr cyfrowy)	HE-01U (Potencjometr cyfrowy)	HE-02N (Automat)
<b>Silnik</b>	12V/150W	24V/250W	370W

## KONSTRUKCJA BĘBNA I KOSZA

	W20130KN_B	W20130KN	W20130AMR
<b>Grubość blachy bębna</b>	0,6 mm	0,6 mm	0,6 mm
<b>Zawór</b>	Nierdzewny 6/4"	Nierdzewny 6/4"	Nierdzewny 6/4"
<b>Górna belka</b>	Blacha malowana proszkowo	Blacha malowana proszkowo	Blacha malowana proszkowo
<b>Pleksa</b>	4 mm	4 mm	4 mm
<b>Nogi</b>	Malowane proszkowo, składane, 2-częściowe	Malowane proszkowo 50×30 mm	Malowane proszkowo 50×30 mm
<b>Zawiasy</b>	Plastikowe 4 szt.	Plastikowe 4 szt.	Plastikowe 4 szt.
<b>Krzyżak wzmacniający</b>	Malowany	Malowany proszkowo	Malowany proszkowo
<b>Kaseta</b>	Pręt nierdzewny Ø2 i Ø5 mm	Pręt nierdzewny Ø2 i Ø5 mm	Pręt nierdzewny Ø2 i Ø5 mm
<b>Obwód bębna</b>	Malowana proszkowo	Malowana proszkowo	Malowana proszkowo
<b>Wysokość bębna</b>	645 mm	645 mm	645 mm

## INFORMACJE DODATKOWE

<b>Gwarancja</b>	2 lata	3 lata	5 lat
<b>Pozostałe</b>	Miodarki do samodzielnego montażu (wysyłane w kartonach)	Wysyłka paletowa	Wysyłka paletowa

# 6-KASETOWE WIELKOPOLSKIE



MIODARKI KASETOWE

Rozmiar ramki:  
Wielkopolska — 360×260 mm



**BASIC**  
line

**W2013KBN\_B**



**OPTIMA**  
line

**W2013KBN**



**CLASSIC**  
line

**W205000G**

ID	W2013KBN_B	W2013KBN	W205000G
<b>Nazwa</b>	Miodarka 6-kasetowa Ø800 mm elektryczna, BASIC	Miodarka 6-kasetowa Ø800 mm elektryczna, OPTIMA	Miodarka 6-kasetowa Ø800 mm elektryczna, CLASSIC
<b>Cena netto</b>	<b>4813,<sup>01</sup></b>	<b>5666,<sup>67</sup></b>	<b>6 569,<sup>11</sup></b>
<b>Cena brutto</b>	<b>5920,<sup>00</sup></b>	<b>6970,<sup>00</sup></b>	<b>8 080,<sup>00</sup></b>

## PARAMETRY TECHNICZNE

	W2013KBN_B	W2013KBN	W205000G
<b>Rozmiar kasety</b>	350×275 mm	350×275 mm	350×275 mm
<b>Typ ramki</b>	6× wielkopolska 6× Ostrowskiej	6× wielkopolska 6× Ostrowskiej	6× wielkopolska 6× Ostrowskiej
<b>Średnica bębna</b>	Ø800 mm	Ø800 mm	Ø800 mm
<b>Napęd</b>	Elektryczny dolny	Elektryczny dolny	Elektryczny górny
<b>Zasilanie</b>	230V	12V/230V	230V
<b>Sterownik</b>	HE-01V (Potencjometr cyfrowy)	HE-01U (Potencjometr cyfrowy)	HE-02N (Automat)
<b>Silnik</b>	12V/150W	24V/350W	370W

## KONSTRUKCJA BĘBNA I KOSZA

	W2013KBN_B	W2013KBN	W205000G
<b>Grubość blachy bębna</b>	0,6 mm	0,6 mm	0,6 mm
<b>Zawór</b>	Nierdzewny 6/4"	Nierdzewny 6/4"	Nierdzewny 6/4"
<b>Górna belka</b>	Blacha malowana proszkowo	Blacha malowana proszkowo	Płaskownik malowany proszkowo
<b>Pleksa</b>	4 mm	4 mm	4 mm
<b>Nogi</b>	Malowane proszkowo, składane, 2-częściowe	Malowane proszkowo 50×30 mm	Malowane proszkowo 50×30 mm
<b>Zawiasy</b>	Plastikowe 4 szt.	Plastikowe 8 szt.	Plastikowe 4 szt.
<b>Krzyżak wzmacniający</b>	Malowany proszkowo	Malowany proszkowo	Malowany proszkowo
<b>Kaseta</b>	Pręt nierdzewny Ø2 i Ø5 mm	Pręt nierdzewny Ø2 i Ø5 mm	Pręt nierdzewny Ø2 i Ø5 mm
<b>Obwód bębna</b>	Malowana proszkowo	Malowana proszkowo	Malowana proszkowo
<b>Wysokość bębna</b>	645 mm	645 mm	645 mm

## INFORMACJE DODATKOWE

<b>Gwarancja</b>	2 lata	3 lata	5 lat
<b>Pozostałe</b>	Miodarki do samodzielnego montażu (wysyłane w kartonach)	Wysyłka paletowa	Wysyłka paletowa

## 8, 12-KASETOWE WIELKOPOLSKIE

Rozmiar ramki:  
Wielkopolska — 360×260 mm



**CLASSIC**  
line

**W201600**



**CLASSIC**  
line

**W205300B**

ID	Nazwa
	Miodarka 8-kasetowa Ø1000 mm elektryczna, automat, CLASSIC
	Miodarka 12-kasetowa Ø1000 mm elektryczna, automat, CLASSIC

<b>Cena netto</b>	<b>8 975,<sup>61</sup></b>	<b>10 829,<sup>27</sup></b>
<b>Cena brutto</b>	<b>11 040,<sup>00</sup></b>	<b>13 320,<sup>00</sup></b>

### PARAMETRY TECHNICZNE

<b>Rozmiar kasety</b>	350×275 mm	350×275 mm
<b>Typ ramki</b>	8× wielkopolska 8× Ostrowskiej	12× wielkopolska 12× Ostrowskiej
<b>Średnica bębna</b>	Ø1000 mm	Ø1000 mm
<b>Napęd</b>	Elektryczny dolny	Elektryczny dolny
<b>Zasilanie</b>	230V	230V
<b>Sterownik</b>	HE-02N (Automat)	HE-02N (Automat)
<b>Silnik</b>	550W	750W

### KONSTRUKCJA BĘBNA I KOSZA

<b>Grubość blachy bębna</b>	dno 0,8 mm płaszcz 0,6 mm	dno 0,8 mm płaszcz 0,6 mm
<b>Zawór</b>	2× nierdzewny 2"	2× nierdzewny 2"
<b>Górna belka</b>	Płaskownik malowany proszkowo	Płaskownik malowany proszkowo
<b>Pleksa</b>	4 mm	4 mm
<b>Nogi</b>	Malowane proszkowo 60×40 mm	Malowane proszkowo 60×40 mm
<b>Zawiasy</b>	Plastikowe 8 szt.	Plastikowe 8 szt.
<b>Krzyżak wzmacniający</b>	Malowany proszkowo	Malowany proszkowo
<b>Kaseta</b>	Pręt nierdzewny Ø2 i Ø5 mm	Pręt nierdzewny Ø3 i Ø6 mm
<b>Obręcz bębna</b>	Malowana proszkowo	Malowana proszkowo
<b>Wysokość bębna</b>	685 mm	735 mm

### INFORMACJE DODATKOWE

<b>Gwarancja</b>	5 lat	5 lat
<b>Pozostałe</b>	Wysyłka paletowa	Kosz z przegrodami. Wysyłka paletowa

## 16, 20-KASETOWE WIELKOPOLSKIE

Rozmiar ramki:  
Wielkopolska — 360×260 mm



**CLASSIC**  
line

**W205200B**



**CLASSIC**  
line

**W209900B**

ID	Nazwa
	Miodarka 16-kasetowa Ø1200 mm elektryczna, automat, CLASSIC
	Miodarka 20-kasetowa Ø1200 mm elektryczna, automat, CLASSIC

<b>Cena netto</b>	<b>13 471,<sup>54</sup></b>	<b>15 991,<sup>87</sup></b>
<b>Cena brutto</b>	<b>16 570,<sup>00</sup></b>	<b>19 670,<sup>00</sup></b>

### PARAMETRY TECHNICZNE

<b>Rozmiar kasety</b>	350×275 mm	350×275 mm
<b>Typ ramki</b>	16× wielkopolska 16× Ostrowskiej	20× wielkopolska 20× Ostrowskiej
<b>Średnica bębna</b>	Ø1200 mm	Ø1200 mm
<b>Napęd</b>	Elektryczny dolny	Elektryczny dolny
<b>Zasilanie</b>	230V	230V
<b>Sterownik</b>	HE-02N (Automat)	HE-02N (Automat)
<b>Silnik</b>	1500W	1500W

### KONSTRUKCJA BĘBNA I KOSZA

<b>Grubość blachy bębna</b>	dno 0,8 mm płaszcz 0,6 mm	dno 0,8 mm płaszcz 0,6 mm
<b>Zawór</b>	2× nierdzewny 2"	2× nierdzewny 2"
<b>Górna belka</b>	Płaskownik malowany proszkowo	Płaskownik malowany proszkowo
<b>Pleksa</b>	5 mm	5 mm
<b>Nogi</b>	Malowane proszkowo 60×40 mm	Malowane proszkowo 60×40 mm
<b>Zawiasy</b>	Plastikowe 8 szt.	Plastikowe 8 szt.
<b>Krzyżak wzmacniający</b>	Malowany proszkowo	Malowany proszkowo
<b>Kaseta</b>	Pręt nierdzewny Ø3 i Ø6 mm	Pręt nierdzewny Ø3 i Ø6 mm
<b>Obręcz bębna</b>	Malowana proszkowo	Malowana proszkowo
<b>Wysokość bębna</b>	730 mm	730 mm

### INFORMACJE DODATKOWE

<b>Gwarancja</b>	5 lat	5 lat
<b>Pozostałe</b>	Kosz z przegrodami. Wysyłka paletowa	Kosz z przegrodami. Wysyłka paletowa

# POZOSTAŁE MIODARKI



-  STAL NIERDZEWNA  
ASTM 304
-  STAL NIERDZEWNA  
KWAŚOODPORNĄ
-  URZĄDZENIE POSIADA  
ZNAK CE
-  WAŻNE  
INFORMACJE

## CLASSIC line

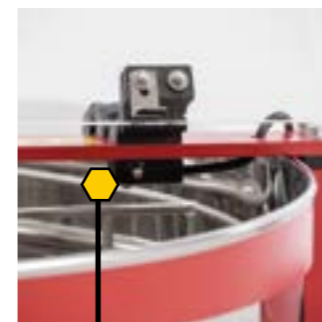

Blokada bezpieczeństwa - otwarcie pokrywy powoduje zatrzymanie miodarki.



Bęben o wysokości 735 mm wykonany ze stali nierdzewnej kwasoodpornej, dno stożkowe, dwa zawory 2".



Nowoczesny sterownik, który umożliwia wybór pomiędzy dwoma programami ręcznymi (prawo-lewo) oraz dziesięcioma programami automatycznymi z możliwością regulacji.

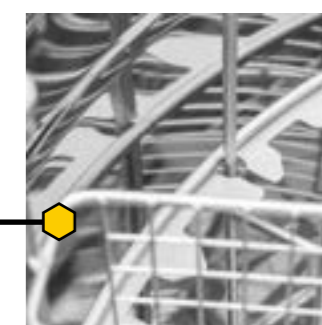

Kosz wykonany z pręta  $\varnothing 10$  i  $\varnothing 8$  ze stali nierdzewnej kwasoodpornej jest tak z konstruowany, że pozwala to na wirowanie w dwóch układach, układ radialny oraz kasetowy, w którym jest zastosowana duża kasetka z oczkiem 20x20

# MIODARKI RADIALNO- KASETOWE

Rozmiar ramki:  
Wielkopolska — 360×260 mm  
Dadant — 435×300 mm  
Dadant ½ — 435×160 mm



**CLASSIC**  
line

**W25000GK6WL**



**CLASSIC**  
line

**W2007000K6D**

ID

Nazwa

Miodarka radialno-kasetowa 6 kaset wielkopolskich, automat, CLASSIC

Miodarka radialno-kasetowa 6 kaset Dadant, automat, CLASSIC

Cena netto

**8 317,<sup>07</sup>**

**9 821,<sup>14</sup>**

Cena brutto

**10 230,<sup>00</sup>**

**12 080,<sup>00</sup>**

## PARAMETRY TECHNICZNE

Rozmiar kasety	350×275 mm	425×340 mm
Typ ramki	6× wielkopolska, 12× wielkopolska ½	6× Dadant, 12× Dadant ½ 6× warszawska poszerzana
Średnica bębna	Ø800 mm	Ø1000 mm
Napęd	Elektryczny górny	Elektryczny dolny
Zasilanie	230V	230V
Sterownik	HE-02N* (Automat)	HE-02N* (Automat)
Silnik	370W	750W

## KONSTRUKCJA BĘBNA I KOSZA

Grubość blachy bębna	0,6 mm	dno 0,8 mm płaszcz 0,6 mm
Zawór	Nierdzewny 6/4"	2× 2" nierdzewny
Górna belka	Płaskownik malowany proszkowo	Płaskownik malowany proszkowo
Pleksa	4 mm	4 mm
Nogi	Malowane proszkowo 50×30 mm	Malowane proszkowo 60×40 mm
Zawiasy	Plastikowe 4 szt.	Plastikowe 8 szt.
Krzyżak wzmacniający	Malowany proszkowo	Malowany proszkowo
Kaseta	Pręt nierdzewny Ø2 i Ø5 mm	Pręt nierdzewny Ø2 i Ø5 mm
Obręcz bębna	Malowana	Malowana
Wysokość bębna	645 mm	735 mm

## INFORMACJE DODATKOWE

Gwarancja

5 lat

5 lat

Pozostałe

Wysyłka paletowa

Kosz z przegrodami.  
Wysyłka paletowa

Ilość ramek w układzie radialnym:

Wielkopolska — 12

Dadant / Dadant ½ — 30/36

\* Istnieje możliwość wymiany sterownika na HE-03 (zaawansowane sterowanie automatyczne) za dodatkową opłatą. W układzie radialnym można również wirować ramki innego typu dedykowane dla miodarek fi 800 i 1000 radialnych.

# WSZYSTKIE MIODARKI DOSTĘPNE W WERSJI PREMIUM

Miodarki Premium Line to produkty wykonane z najwyższej jakości materiałów i podzespołów, które zapewniają dłuższą żywotność wyrobom z tej linii. Naszym klientom chcemy zaoferować bezpieczeństwo na długie lata. Stawiamy na rozwój i nowoczesne rozwiązania jak również na satysfakcję naszych klientów, dlatego produkty z linii Premium Line są objęte siedmioletnią gwarancją.



## PREMIUM line

Blokada elektromagnetyczna

Pokrywa o grubości 8 mm



Zaawansowane sterowanie HE-03

**Bęben**  
wykonany w całości z blachy nierdzewnej kwasoodpornej o grubości 0,8mm, wzmocniony i usztywniony

**Nogi, obręcz, belka, zawiasy**  
wykonane ze stali nierdzewnej kwasoodpornej

**Opcje dodatkowe**

- podgrzewane dno
- podgrzewany bęben

**Kosz**

- diagonalny - pręty nierdzewne kwasoodporne Ø2 mm i Ø5 mm, wymiar oczka 20×20;
- kasetowy - wzmocniona konstrukcja, grubsze pręty lub płaskownik, wzmocnione kasety;
- radialny - wzmocniona konstrukcja, grubsze pręty

ID	NAZWA	NETTO	BRUTTO
W20130AMR_P	Miodarka Ø720 mm – 4 kasety (4× ramka wielkopolska lub 4× Ostrowskiej), zasilanie 230V, napęd dolny, zaawansowane sterowanie automatyczne HE-03 – PREMIUM	8 918, <sup>70</sup>	10 970, <sup>00</sup>
W2013K00MR_P	Miodarka Ø800 mm – 4 kasety (4× ramka Dadant lub 8× ramka Dadant ½), zasilanie 230V, napęd dolny, zaawansowane sterowanie automatyczne HE-03 – PREMIUM	9 471, <sup>54</sup>	11 650, <sup>00</sup>
W20180MR_P	Miodarka Ø900 mm – 4 kasety (4× ramka warszawska poszerzana), zasilanie 230V, napęd dolny, zaawansowane sterowanie automatyczne HE-03 – PREMIUM	9 813, <sup>01</sup>	12 070, <sup>00</sup>
W205000_P	Miodarka Ø800 mm – 6 kaset (wielkopolskich), napęd dolny, zaawansowane sterowanie automatyczne HE-03 – PREMIUM	10 252, <sup>03</sup>	12 610, <sup>00</sup>
W205001_P	Miodarka Ø800 mm – 6 kaset (Langstroth), napęd dolny, zaawansowane sterowanie automatyczne HE-03 – PREMIUM	10 471, <sup>54</sup>	12 880, <sup>00</sup>
W205400_P	Miodarka Ø1000 mm – 6 kaset (Dadant, warszawskich poszerzanych), napęd dolny, zaawansowane sterowanie automatyczne HE-03 – PREMIUM	11 593, <sup>50</sup>	14 260, <sup>00</sup>
W201600_P	Miodarka Ø1000 mm – 8 kaset (wielkopolskich, Ostrowskiej), napęd dolny, zaawansowane sterowanie automatyczne HE-03 – PREMIUM	13 666, <sup>67</sup>	16 810, <sup>00</sup>
W205500_P	Miodarka Ø1200 mm – 8 kaset (Dadant, warszawskich poszerzanych), napęd dolny, zaawansowane sterowanie automatyczne HE-03 – PREMIUM	15 195, <sup>12</sup>	18 690, <sup>00</sup>
W205300B_P	Miodarka Ø1000 mm – 12 kaset (wielkopolskich, Ostrowskiej) z przegrodami, napęd dolny, zaawansowane sterowanie automatyczne HE-03 – PREMIUM	16 504, <sup>07</sup>	20 300, <sup>00</sup>
W2053001B_P	Miodarka Ø1000 mm – 12 kaset (Langstroth) z przegrodami, napęd dolny, zaawansowane sterowanie automatyczne HE-03 – PREMIUM	16 650, <sup>41</sup>	20 480, <sup>00</sup>
W20570B_P	Miodarka Ø1200 mm – 12 kaset (Dadant, warszawskich poszerzanych) z przegrodami, napęd dolny, zaawansowane sterowanie automatyczne HE-03 – PREMIUM	18 520, <sup>33</sup>	22 780, <sup>00</sup>
W205200B_P	Miodarka Ø1200 mm – 16 kaset (wielkopolskich, Ostrowskiej) z przegrodami, napęd dolny, zaawansowane sterowanie automatyczne HE-03 – PREMIUM	20 422, <sup>76</sup>	25 120, <sup>00</sup>
W209900B_P	Miodarka Ø1200 mm – 20 kaset (wielkopolskich, Ostrowskiej) z przegrodami, napęd dolny, zaawansowane sterowanie automatyczne HE-03 – PREMIUM	24 300, <sup>81</sup>	29 890, <sup>00</sup>
W2005000_P	Miodarka Ø800 mm radialna z napędem dolnym, zaawansowane sterowanie automatyczne HE-03 – PREMIUM	9 390, <sup>24</sup>	11 550, <sup>00</sup>
W2006000_P	Miodarka Ø900 mm radialna z napędem dolnym, zaawansowane sterowanie automatyczne HE-03 – PREMIUM	9 853, <sup>66</sup>	12 120, <sup>00</sup>
W2007000_P	Miodarka Ø1000 mm radialna z napędem dolnym, zaawansowane sterowanie automatyczne HE-03 – PREMIUM	10 983, <sup>74</sup>	13 510, <sup>00</sup>
W2008000_P	Miodarka Ø1200 mm radialna z napędem dolnym, zaawansowane sterowanie automatyczne HE-03 – PREMIUM	12 747, <sup>97</sup>	15 680, <sup>00</sup>
W25000GK6WL_P	Miodarka radialno-kasetowa (6 kaset wielkopolskich), Ø800 mm, napęd dolny, zaawansowane sterowanie automatyczne HE-03 – PREMIUM	14 130, <sup>08</sup>	17 380, <sup>00</sup>
W2007000K6D_P	Miodarka radialno-kasetowa (6 kaset Dadant), Ø1000 mm, napęd dolny, napęd dolny, zaawansowane sterowanie automatyczne HE-03 – PREMIUM	15 991, <sup>87</sup>	19 670, <sup>00</sup>

## MIODARKA 4-PLASTROWA DIAGONALNA

MINIMA  
line

## PARAMETRY TECHNICZNE

Rodzaj ramki	Uniwersalna
Zasilanie	230V
Sterownik	MDD-01
Napęd pochylania bębna	siłownik elektryczny
Zawór spustowy	6/4"
Pochylenie bębna	45°
Wymiary	dł.730, szer. 900, wys. 1100 mm
Waga	45 kg
Gwarancja	2 lata
Pozostałe	Regulowana prędkość obrotów kosza do 300 obr. / min. Ręczna blokada kosza ułatwiająca załadunek ramek



ID	NAZWA	NETTO	BRUTTO
HEM600D230V_ELC	Miodarka 4-plastrowa diagonalna, kosz uniwersalny, Ø600, elektryczna 230V, elektryczne obniżanie bębna, osób niepełnosprawnych - MINIMA	4 130, <sup>08</sup>	5 080, <sup>00</sup>

## MIODARKA 4-KASETOWA LANGSTROTH Ø720

## PARAMETRY TECHNICZNE

Rozmiar kasety	425×250 mm
Typ ramki	4× Langstroth PL (435×230 mm)
Zasilanie	230V
Sterownik	HE-02N
Napęd pochylania bębna	siłownik elektryczny
Zawór spustowy	6/4"
Pochylenie bębna	45°
Wymiary	dł.900, szer. 1100, wys. 1200 mm
Waga	69 kg
Gwarancja	2 lata
Pozostałe	Regulowana prędkość obrotów kosza do 300 obr. / min. Ręczna blokada kosza ułatwiająca załadunek ramek



ID	NAZWA	NETTO	BRUTTO
HEC720C4LN230V_ELC	Miodarka 4 kasetowa Langstroth Ø720 elektryczna, elektryczne obniżanie bębna, osób niepełnosprawnych - MINIMA LINE	7 422, <sup>76</sup>	9 130, <sup>00</sup>

## PODKŁADKI AMORTYZUJĄCE DO MIODAREK

Podkładki do miodarek to kolejne innowacyjne rozwiązanie Firmy LYSON, skutecznie usprawniające pracę w Twojej pasiece. Zapewniamy, że zastosowanie podkładek zwiększy komfort i bezpieczeństwo pasiecznej pracy. Jeśli chcesz uchronić swoje miodarki przed wpadaniem w wibracje podczas wirowania miodu to proponowane podkładki będą doskonałym rozwiązaniem. Podkładki wykonane są z materiału PCV (SOFT).



## STEROWANIA I OPCJE DODATKOWE DO MIODAREK

### PRZY ZAKUPIE MIODARKI PODKŁADKI W ZESTAWIE\*



P\_AM1

**BASIC** line  
**MINIMA** line  
**OPTIMA** line



P\_AM2

**CLASSIC** line



P\_AM4

**MINIMA** line  
**OPTIMA** line



P\_AM5

**OPTIMA** line  
**CLASSIC** line

ID	NAZWA	BRUTTO
P_AM1	Podkładka amortyzująca do miodarek BASIC, MINIMA i OPTIMA o średnicy od $\varnothing$ 400 do $\varnothing$ 650 mm – zestaw 3 szt.	25, <sup>70</sup>
P_AM2	Podkładka amortyzująca do miodarek CLASSIC o średnicy od $\varnothing$ 500 do $\varnothing$ 650 mm – zestaw 3 szt.	25, <sup>70</sup>
P_AM4	Podkładka amortyzująca do miodarek o średnicy od $\varnothing$ 720 do $\varnothing$ 900 mm oraz do miodarek MINIMA i OPTIMA o średnicy $\varnothing$ 1000 mm (noga w miodarkach w rozmiarze 50x30 mm) – zestaw 3 szt.	32, <sup>40</sup>
P_AM5	Podkładka amortyzująca do miodarek o średnicy od $\varnothing$ 1000 do $\varnothing$ 1500 mm (noga w miodarkach w rozmiarze 60x40 mm), oprócz miodarek o średnicy $\varnothing$ 1000 z linii MINIMA i OPTIMA – zestaw 3 szt.	32, <sup>40</sup>

\* Nie dotyczy miodarek ręcznych BASIC Line oraz MINIMA Line

## NAPĘD ELEKTRYCZNY DO MIODAREK RĘCZNYCH BASIC/MINIMA LINE

### W zestawie:

- sterowanie,
- napęd,
- komplet śrub,
- zaczep do pleksy (w napędzie Minima Line)

ZESKANUJ KOD QR



ZESTAW\_BASIC

ZESTAW\_MINIMA

### 1. DEMONTAŻ NAPĘDU RĘCZNEGO

- odkręcamy śrubki mocujące hamulec oraz napęd ręczny i zdejmujemy go
- demontujemy zawiasy z prawej strony (dotyczy tylko miodarek o średnicy Ø 500)
- wykręcone wcześniej zawiasy dokręcamy ponownie o jedno oczko dalej (dotyczy tylko miodarek o średnicy Ø 500)
- dokręcamy górną belkę za pomocą motylka M8 (w zestawie)

### 2. MONTAŻ NAPĘDU ELEKTRYCZNEGO

- montujemy obudowę z silnikiem
- dokręcamy obudowę z silnikiem
- montujemy i dokręcamy sterownik
- podpinamy kabel zasilający do sterowania

Dzięki elektrycznemu napędowi w łatwy i niedrogi sposób zmienimy napęd w naszej miodarce z ręcznego na elektryczny. Silnik zasilany jest napięciem 230V o mocy 80W. Zastosowany sterownik MDD-01 jest to prosty, manualny potencjometr do zmiany prędkości obrotów.

ID	NAZWA	NETTO	BRUTTO
ZESTAW_BASIC	Napęd elektryczny do miodarek BASIC Line Ø wałka 15 mm	670, <sup>73</sup>	825, <sup>00</sup>
ZESTAW_MINIMA	Napęd elektryczny do miodarek MINIMA Line Ø wałka 15 mm	670, <sup>73</sup>	825, <sup>00</sup>
ZESTAWB_AD	Napęd elektryczny BASIC z adapterem do miodarek innych producentów Ø wałka 14 mm lub 16 mm	845, <sup>53</sup>	1040, <sup>00</sup>
ZESTAWB_AD	Napęd elektryczny MINIMA z adapterem do miodarek innych producentów Ø wałka 14 mm lub 16 mm	845, <sup>53</sup>	1040, <sup>00</sup>

## STEROWANIE MDD ZASILANE AKUMULATORAMI



### Specyfikacja urządzenia:

- zasilanie 18V
- płynna regulacja obrotów
- dioda sygnalizująca rozładowanie akumulatora (czerwona)
- dioda sygnalizująca uruchomienie sterownika (zielona)

### Czas pracy sterownika:

- do 3 h pracy na jednym akumulatorze 18V 2.5Ah\*
- do 5 h pracy na jednym akumulatorze 18V 4Ah\*

Ładowarka i akumulator nie wchodzi w skład oferty.

### Wymiary:

- wysokość – 260 mm
- szerokość – 140 mm
- głębokość – 120 mm
- waga – 0,48 kg

ID	NAZWA	NETTO	BRUTTO
41240111	Sterowanie MDD zasilane akumulatorami z serii power for all 18V – 2,5 Ah lub 4 Ah	446, <sup>34</sup>	549, <sup>00</sup>

## ZASILACZ DO MIODAREK

- zasilacz dedykowany do miodarek z zasilaniem 12V
- zasilanie 230V
- napięcie wyjściowe 12V
- moc 400W
- natężenie 21A

ID	NAZWA	NETTO	BRUTTO
W3305	Zasilacz 230V na 12V (moc 400W) do miodarek MINIMA o średnicy 800-1000 mm	397, <sup>56</sup>	489, <sup>00</sup>



### NAPĘD ELEKTRYCZNY DO MIODAREK RĘCZNYCH BASIC/MINIMA LINE

#### MDD-01 BASIC



Zestaw zawiera sterowanie, silnik oraz przekładnię. Dzięki niemu w łatwy i niedrogi sposób zmienimy napęd w naszej miodarce z ręcznego na elektryczny. Sterowanie z manualnym potencjometrem do zmiany prędkości obrotów.

ID	NAZWA	NETTO	BRUTTO
ZESTAW_BASIC	Napęd elektryczny do miodarek BASIC Line i MINIMA Line Ø wałka 15 mm	670, <sup>73</sup>	825, <sup>00</sup>
ZESTAWB_AD	Napęd elektryczny BASIC z adapterem do miodarek innych producentów Ø wałka 14 mm lub 16 mm	845, <sup>53</sup>	1040, <sup>00</sup>

### STEROWANIE DO MIODAREK RADIALNYCH MINIMA (SDD-2)

#### STEROWANIE DO MIODAREK KASSETOWYCH MINIMA HE-01U MINIMA



Sterowanie 12V przeznaczone do miodarek radialnych MINIMA Line o średnicach od Ø720 mm do Ø900 mm z potencjometrem elektronicznym. Posiada regulację prędkości obrotów w skali od 1 do 10. Obudowa plastikowa

Oba sterowania zasilane są napięciem 12V. Posiadają dwa programy manualne - Prawo, Lewo oraz jeden program automatyczny z możliwością wprowadzania własnych ustawień. Obudowa plastikowa

ID	NAZWA	BRUTTO
SDD	Sterowanie do miodarek radialnych MINIMA Line	1 010, <sup>00</sup>
HE-01U MINIMA	Sterowanie do miodarek kasetowych MINIMA Line	970, <sup>00</sup>

### STEROWANIE DO MIODAREK OPTIMA

#### (CDD)



Sterowanie 12V/230V przeznaczone do miodarek diagonalnych oraz radialnych OPTIMA Line o średnicach od Ø500 mm do Ø600 mm z potencjometrem elektronicznym. Posiada regulację prędkości obrotów w skali od 1 do 10.

ID	NAZWA	BRUTTO
CDD	Sterowanie do miodarek OPTIMA	990, <sup>00</sup>

### STEROWANIE MINIMA POWER

#### MDD



Sterowanie do miodarek diagonalnych-radialnych linii BASIC oraz MINIMA. Manualny potencjometr służy do płynnej zmiany prędkości obrotów kosza miodarki. Dodatkowy przełącznik umożliwia zmianę kierunku obrotów kosza (prawo-lewo).

ID	NAZWA	NETTO	BRUTTO
41240084	Sterowanie Minima Power MDD	486, <sup>99</sup>	599, <sup>00</sup>

### STEROWANIE DO MIODAREK KASSETOWYCH I RADIALNYCH HE-01V BASIC ZASILANIE 230V



Sterowanie przeznaczone do miodarek kasetowych i radialnych BASIC Line o średnicy od Ø720 do Ø900mm. Zasilane jest napięciem 230V. Posiada dwa programy manualne - Prawo / Lewo, jeden program automatyczny z możliwością wprowadzania własnych ustawień oraz dziewięć predefiniowanych cykli automatycznych (niezmiennych). Powyższe programy są dostępne w miodarkach kasetowych i radialnych.

ID	NAZWA	BRUTTO
HE-01V_BASIC	Sterowanie do miodarek kasetowych i radialnych BASIC Line, 230V	999, <sup>00</sup>

### STEROWANIE DO MIODAREK DIAGONALNYCH I RADIALNYCH

#### 12V/230V SDD-2DP



Sterowanie 12V/230V przeznaczone do miodarek diagonalnych oraz radialnych o średnicach od Ø500 mm do Ø900 mm z potencjometrem elektronicznym. Posiada regulację prędkości obrotów w skali od 1 do 10.

ID	NAZWA	BRUTTO
SDD-2DP	Sterowanie do miodarek radialnych OPTIMA Line i diagonalnych Classic Line	1090, <sup>00</sup>

**STEROWANIE DO  
MIODAREK PREMIUM  
LINE  
12V/230V  
SDD-3**



Sterowanie 12V/230V przeznaczone do miodarek radialnych PREMIUM Line o średnicy Ø600 mm z potencjometrem elektronicznym. Posiada regulację prędkości obrotów w skali od 1 do 10.

ID	NAZWA	BRUTTO
SDD-3	Sterowanie do miodarek PREMIUM Line 12/230V	1 540,00

**STEROWANIE  
PÓŁAUTOMATYCZNE**

HES-02



Półautomat - miodarka z tym sterownikiem ma możliwość pracy w trybie ręcznym (2 programy) i automatycznym (jeden program). W trybie ręcznym można ustawić kierunek i prędkość (za pomocą pokrętła). Program automatyczny ustawiony jest fabrycznie. Uruchomienie trybu automatycznego następuje poprzez jednoczesne naciśnięcie dwóch bocznych przycisków kierunkowych. Sterownik współpracuje z wysokiej klasy wektorowym przemiennikiem firmy Mitsubishi.

ID	NAZWA	BRUTTO
PÓŁAUTOMAT	Sterowanie półautomatyczne silnik do 750W (włącznie)	1 540,00
PÓŁAUTOMAT_D	Sterowanie półautomatyczne silnik od 1100W	2 070,00

**ZAAWANSOWANE  
STEROWANIE  
AUTOMATYCZNE**

HE-03



**MITSUBISHI  
ELECTRIC  
Changes for the Better**

ID	NAZWA	BRUTTO
HE-03	Zaawansowane sterowanie automatyczne silnik do 750W (włącznie)	3 590,00
HE-03_D	Zaawansowane sterowanie automatyczne silnik od 1100W	4 190,00

**STEROWANIE  
DO MIODAREK  
KASETOWYCH**

12V/230V  
HE-01U OPTIMA



Sterowanie przeznaczone do miodarek kasetowych OPTIMA Line o średnicy od Ø720 do Ø1000 mm zasilane jest napięciem 12V/230V. Posiadają dwa programy manualne - Prawo, Lewo oraz jeden program automatyczny z możliwością wprowadzania własnych ustawień oraz dziewięć predefiniowanych cykli automatycznych (niezmiennych). Obudowa metalowa, malowana proszkowo.

ID	NAZWA	BRUTTO
HE-01U OPTIMA	Sterowanie do miodarek kasetowych OPTIMA Line 12/230V	1 210,00

**STEROWANIE  
AUTOMATYCZNE**

HE-02N



Sterowanie automatyczne miodarek HE-02N daje możliwość wyboru dwóch programów ręcznych (prawy-lewy), oraz dziesięciu programów automatycznych domyślnie zaprogramowanych pod daną średnicę miodarki, ale z możliwością ich zaprogramowania według potrzeb użytkownika. Sterownik został wyposażony w licznik przepracowanych godzin, który można odczytać w momencie uruchomienia sterowania. Dodatkowo informuje nas alarmem w przypadku otwartej pokrywy miodarki lub wciśniętego przycisku bezpieczeństwa. W obu przypadkach urządzenia nie da się uruchomić.

ID	NAZWA	BRUTTO
AUTOMAT	Sterowanie automatyczne silnik do 750W (włącznie)	1 800,00
AUTOMAT_D	Sterowanie automatyczne silnik od 1100W	2 380,00

Sterownik HE-03 posiada 7 w pełni programowalnych cykli automatycznych oraz 2 cykle manualne. Duży (4,3") kolorowy wyświetlacz oraz prosty i intuicyjny interfejs poprawia komfort korzystania z miodarki. Dodatkowo sterownik wyposażony jest w 2 niezależne liczniki czasu pracy napędu miodarki. Zaawansowane funkcje diagnostyczne – kontrolne monitorujące na bieżąco parametry pracy sterownika i dołączonego osprzętu. Sterownik współpracuje z wysokiej klasy wektorowym przemiennikiem firmy Mitsubishi.

## UCHWYTY DO MIODAREK

Uchwyty uniwersalne do przenoszenia miodarki umieszczone są w miejscu połączenia nóg miodarki z krzyżakiem pod bębnem miodarki.

Waga 1 sztuki – 0,335 kg  
Sugerowana ilość zakupu 3 szt.



## NAPĘDY RĘCZNE



## KOŁA ZĘBATE

**OPTIMA:**  
Duże: Ø73/Ø15/33 zębów  
Małe: Ø24/Ø12/10 zębów

**MINIMA:**  
Duże: Ø60/Ø12/27 zębów  
Małe: Ø25/Ø12/10 zębów



## SILNIKI DO MIODAREK

Przy składaniu zamówienia prosimy o podanie informacji do jakiej miodarki będzie zastosowany silnik.



## SILNIKI 24V

Przy składaniu zamówienia prosimy o podanie informacji do jakiej miodarki będzie zastosowany silnik.



## PRZEKŁADNIE DO MIODAREK

Przy składaniu zamówienia prosimy o podanie informacji do jakiej miodarki będzie zastosowana przekładnia. W przypadku miodarek z napędem górnym stosujemy kołnierze.



## KOSZE DO MIODAREK

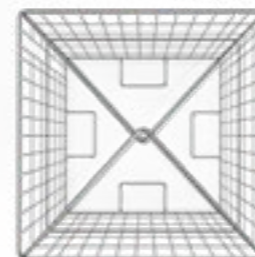

## WKŁADKA ZMNIEJSZAJĄCA ROZMIAR KASETY

Przy posiadaniu ramek, np. Dadant można zredukować rozmiar kasy na ramkę np. Wielkopolską. Wkładki zmniejszające rozmiar kasy podlegają dotacji.



## KASETY DO MIODAREK

Przy składaniu zamówienia prosimy o podanie informacji do jakiej miodarki będzie zastosowana kasetka.



## SIATKI DIAGONALNE

Przy składaniu zamówienia prosimy o podanie informacji do jakiej miodarki będzie zastosowana siatka. Siatki podlegają dotacji.



## SPRĘŻYNY

Przy składaniu zamówienia prosimy o podanie informacji do jakiej miodarki będzie zastosowana sprężyna.



## WOREK DO WIROWANIA ODSKLEPIN



## PLEKSY DO MIODAREK AKCESORIA DO POMP PODGRZEWANE DNO/BĘBEN

Jeśli potrzebujesz części zamiennych skontaktuj się z naszym dystrybutorem lub bezpośrednio z nami  
**+48 33 875-99-40**

3

---

# OBRÓBKA MIODU

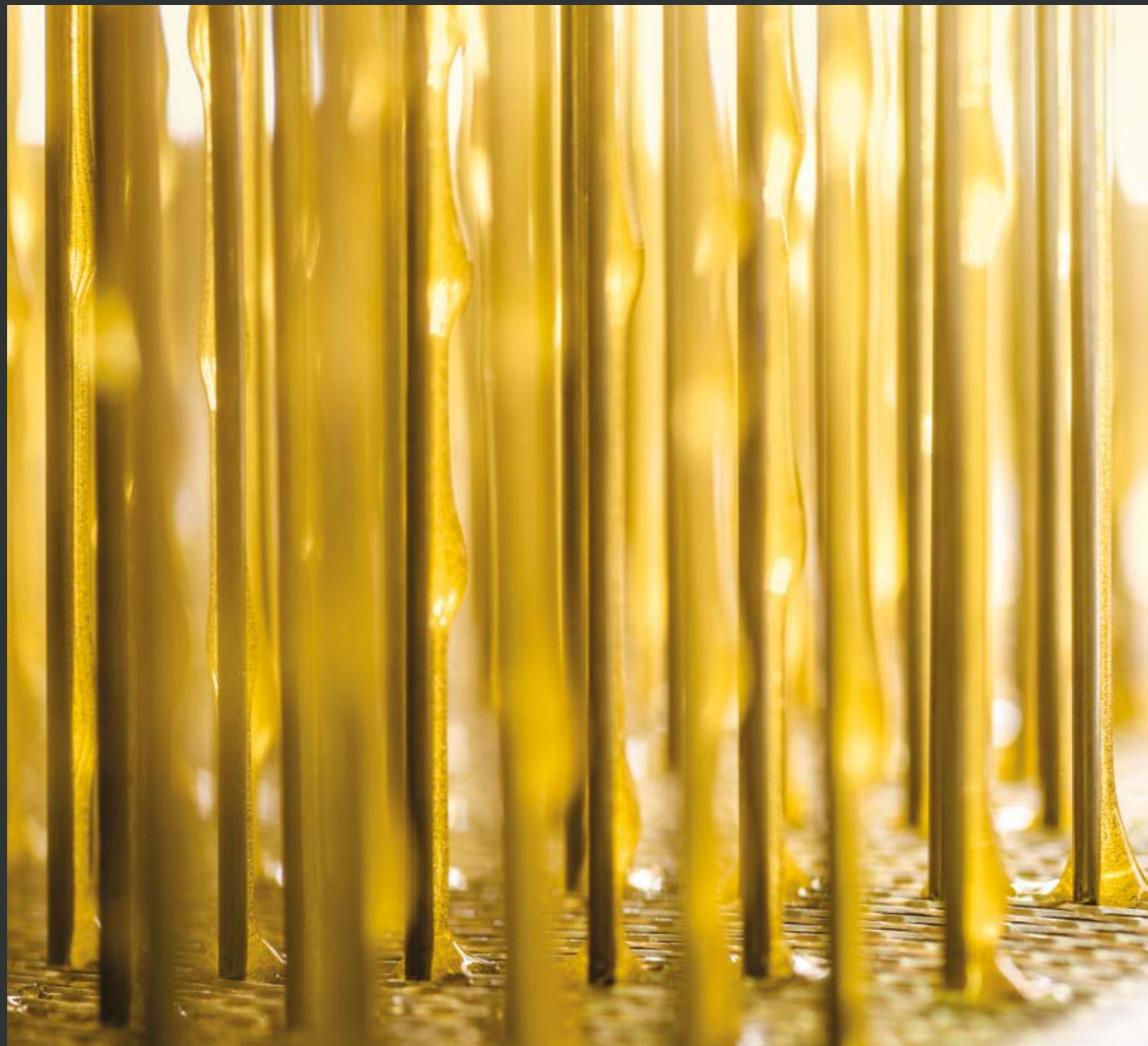

# URZĄDZENIA DO KREMOWANIA MIODU



-  STAL NIERDZEWNA  
ASTM 304
-  STAL NIERDZEWNA  
KWASOODPORNĄ
-  URZĄDZENIE POSIADA  
ZNAK CE
-  WAŻNE  
INFORMACJE

## URZĄDZENIA DO KREMOWANIA MIODU

### URZĄDZENIA DO KREMOWANIA MIODU 400V

Pojemność l (kg)	Średnica	Wysokość zbiornika	Wysokość całkowita	Grubość blachy bębena/dno	Moc silnika	Sterownik	Prędkość obrotowa mieszadła	Zawór
50 l (-70 kg)	400 mm	435 mm	650 mm	0,6 mm	180W	C-01	36 obr/min	Nierdzewny 6/4"
70 l (-95 kg)	400 mm	615 mm	830 mm	0,6 mm	220W	C-01	36 obr/min	Nierdzewny 6/4"
100 l (-135 kg)	500 mm	615 mm	830 mm	0,6/0,8 mm	550W	C-01	36 obr/min	Nierdzewny 6/4"
150 l (-205 kg)	500 mm	815 mm	1020 mm	0,6/0,8 mm	1100W	C-01	36 obr/min	Nierdzewny 2"
200 l (-270 kg)	600 mm	735 mm	945 mm	0,6/0,8 mm	1100W	C-01	36 obr/min	Nierdzewny 2"

### URZĄDZENIA DO KREMOWANIA MIODU 230V

Pojemność l (kg)	Średnica	Wysokość zbiornika	Wysokość całkowita	Grubość blachy bębena/dno	Moc silnika	Sterownik	Prędkość obrotowa mieszadła	Zawór
50 l (-70 kg)	400 mm	435 mm	680 mm	0,6 mm	180W	C-05	0-36 obr/min	Nierdzewny 6/4"
70 l (-95 kg)	400 mm	615 mm	860 mm	0,6 mm	220W	C-05	0-36 obr/min	Nierdzewny 6/4"
100 l (-135 kg)	500 mm	615 mm	860 mm	0,6/0,8 mm	550W	C-05	0-36 obr/min	Nierdzewny 6/4"
150 l (-205 kg)	500 mm	815 mm	1075 mm	0,6/0,8 mm	1100W	C-05	0-36 obr/min	Nierdzewny 2"
200 l (-270 kg)	600 mm	735 mm	1000 mm	0,6/0,8 mm	1100W	C-05	0-36 obr/min	Nierdzewny 2"

### URZĄDZENIA DO KREMOWANIA MIODU Z PŁASZCZEM GRZEWCZYM 400V

Pojemność l (kg)	Średnica	Wysokość zbiornika	Wysokość całkowita	Grubość blachy bębena/dno	Moc silnika	Sterownik	Prędkość obrotowa mieszadła	Zawór
50 l (-70 kg)	400/500 mm	490 mm	720 mm	0,6/0,8 mm	180W	C-01	36 obr/min	Nierdzewny 6/4"
70 l (-95 kg)	400/500 mm	665 mm	890 mm	0,6/0,8 mm	220W	C-01	36 obr/min	Nierdzewny 6/4"
100 l (-135 kg)	500/600 mm	665 mm	890 mm	0,8/0,8 mm	550W	C-01	36 obr/min	Nierdzewny 6/4"
150 l (-205 kg)	500/600 mm	865 mm	1105 mm	0,8/0,8 mm	1100W	C-01	36 obr/min	Nierdzewny 2"
200 l (-270 kg)	600/700 mm	790 mm	1025 mm	0,8/0,8 mm	1100W	C-01	36 obr/min	Nierdzewny 2"
600 l (-810 kg)	800/900 mm	1510 mm	1800 mm	1,0/1,5 mm	4000W	C-01	36 obr/min	Nierdzewny 2"

### URZĄDZENIA DO KREMOWANIA MIODU Z PŁASZCZEM GRZEWCZYM 230V

Pojemność l (kg)	Średnica	Wysokość zbiornika	Wysokość całkowita	Grubość blachy bębena/dno	Moc silnika	Sterownik	Prędkość obrotowa mieszadła	Zawór
50 l (-70 kg)	400/500 mm	490 mm	750 mm	0,6/0,8 mm	180W	C-05	0-36 obr/min	Nierdzewny 6/4"
70 l (-95 kg)	400/500 mm	665 mm	920 mm	0,6/0,8 mm	220W	C-05	0-36 obr/min	Nierdzewny 6/4"
100 l (-135 kg)	500/600 mm	665 mm	920 mm	0,8/0,8 mm	550W	C-05	0-36 obr/min	Nierdzewny 6/4"
150 l (-205 kg)	500/600 mm	865 mm	1160 mm	0,8/0,8 mm	1100W	C-05	0-36 obr/min	Nierdzewny 2"
200 l (-270 kg)	600/700 mm	790 mm	1080 mm	0,8/0,8 mm	1100W	C-05	0-36 obr/min	Nierdzewny 2"

### URZĄDZENIA DO KREMOWANIA MIODU PREMIUM LINE BEZ PŁASZCZA GRZEWCZEGO

Pojemność l (kg)	Średnica	Wysokość zbiornika	Wysokość całkowita	Grubość blachy bębena/dno	Moc silnika	Sterownik	Prędkość obrotowa mieszadła	Zawór
50 l (-70 kg)	400 mm	435 mm	680 mm	0,8 mm	220W	C-03	36 obr/min	Nierdzewny 6/4"
70 l (-95 kg)	400 mm	615 mm	860 mm	0,8 mm	370W	C-03	36 obr/min	Nierdzewny 6/4"
100 l (-135 kg)	500 mm	615 mm	860 mm	0,8 mm	750W	C-03	36 obr/min	Nierdzewny 6/4"
150 l (-205 kg)	500 mm	815 mm	1075 mm	0,8 mm	1500W	C-03	36 obr/min	Nierdzewny 2"
200 l (-270 kg)	600 mm	735 mm	1000 mm	0,8 mm	1500W	C-03	36 obr/min	Nierdzewny 2"

### URZĄDZENIA DO KREMOWANIA MIODU PREMIUM LINE Z PŁASZCZEM GRZEWCZYM

Pojemność l (kg)	Średnica	Wysokość zbiornika	Wysokość całkowita	Grubość blachy bębena/dno	Moc silnika	Sterownik	Prędkość obrotowa mieszadła	Zawór
50 l (-70 kg)	400/500 mm	490 mm	750 mm	0,8 mm	220W	C-03	36 obr/min	Nierdzewny 6/4"
70 l (-95 kg)	400/500 mm	665 mm	920 mm	0,8 mm	370W	C-03	36 obr/min	Nierdzewny 6/4"
100 l (-135 kg)	500/600 mm	665 mm	920 mm	0,8 mm	750W	C-03	36 obr/min	Nierdzewny 6/4"
150 l (-205 kg)	500/600 mm	865 mm	1160 mm	0,8 mm	1500W	C-03	36 obr/min	Nierdzewny 2"
200 l (-270 kg)	600/700 mm	790 mm	1080 mm	0,8 mm	1500W	C-03	36 obr/min	Nierdzewny 2"

Funkcja	C-01	C-03 PREMIUM	C05
Czas pracy mieszadła	Regulowany 5 do 15 minut	Regulowany 5 do 15 minut	Regulowany 5 do 15 minut
Czas postoju mieszadła	Regulowany 45 do 90 minut	Regulowany 45 do 480 minut	Regulowany 45 do 480 minut
Łączny czas kremowania	Stały, wybierany: 1h, 24h, 36h, 48h, 60h, 72h, 84h, 96h, 99h		Regulowany 1 do 99 godzin
Regulacja prędkości mieszadła	NIE	TAK	TAK
Diagnostyka	TAK	TAK	TAK
Pełna diagnostyka (wykrycie błędu falownika)	NIE	NIE	TAK
Licznik godzin pracy	NIE	NIE	TAK
Wyświetlacz	TAK	TAK	TAK
Regulacja kontrastu wyświetlacza	NIE	NIE	TAK
Zasilanie	3x400V	230V	230V

Kremowanie polega na zaszczipieniu miodu płynnego miodem skrzystalizowanym i ścierania się kryształków miodu przy małej prędkości obrotowej. Proces kremowania powinien przebiegać w powtarzalnych cyklach "praca-postój"

- praca mieszadła – 15 min.
- postój mieszadła – 1 h.

Prawidłowo skremowany miód posiada konsystencję zbliżoną do masła.

## URZĄDZENIA DO KREMOWANIA MIODU 400V



ID	NAZWA	NETTO	BRUTTO
W20088	Urządzenie do kremowania miodu 50 l / ~70 kg, 3x400V, sterownik C-01 - CLASSIC	2975, <sup>61</sup>	3660, <sup>00</sup>
W20088A	Urządzenie do kremowania miodu 70 l / ~100 kg, 3x400V, sterownik C-01 - CLASSIC	3203, <sup>25</sup>	3940, <sup>00</sup>
W20080NT	Urządzenie do kremowania miodu 100 l / ~140 kg, 3x400V, sterownik C-01 - CLASSIC	3821, <sup>14</sup>	4700, <sup>00</sup>
W20080B	Urządzenie do kremowania miodu 150 l / ~210 kg, 3x400V, sterownik C-01 - CLASSIC	4186, <sup>99</sup>	5150, <sup>00</sup>
W20080C	Urządzenie do kremowania miodu 200 l / ~280 kg, 3x400V, sterownik C-01 - CLASSIC	4821, <sup>14</sup>	5930, <sup>00</sup>

## URZĄDZENIA DO KREMOWANIA MIODU 230V



Sterownik C-05 ma zakres ustawień:

- praca mieszadła 5 - 15 min
- postój mieszadła 45 - 480 min
- łączny czas kremowania 1 - 99 h

ID	NAZWA	NETTO	BRUTTO
W20088_Z	Urządzenie do kremowania miodu 50 l / ~70 kg, 230V, sterownik C-05 - CLASSIC	3788, <sup>62</sup>	4660, <sup>00</sup>
W20088A_Z	Urządzenie do kremowania miodu 70 l / ~100 kg, 230V, sterownik C-05 - CLASSIC	4016, <sup>26</sup>	4940, <sup>00</sup>
W20080NT_Z	Urządzenie do kremowania miodu 100 l / ~140 kg, 230V, sterownik C-05 - CLASSIC	4634, <sup>15</sup>	5700, <sup>00</sup>
W20080B_Z	Urządzenie do kremowania miodu 150 l / ~210 kg, 230V, sterownik C-05 - CLASSIC	5056, <sup>91</sup>	6220, <sup>00</sup>
W20080C_Z	Urządzenie do kremowania miodu 200 l / ~280 kg, 230V, sterownik C-05 - CLASSIC	5845, <sup>53</sup>	7190, <sup>00</sup>

## URZĄDZENIA DO KREMOWANIA MIODU Z PŁASZCZEM GRZEWCZYM 400V



ID	NAZWA	NETTO	BRUTTO
W20087	Urządzenie do kremowania miodu 50 l / ~70 kg, 3x400V, sterownik C-01, płaszcz grzewczy - CLASSIC	4788, <sup>62</sup>	5890, <sup>00</sup>
W20087C	Urządzenie do kremowania miodu 70 l / ~100 kg, 3x400V, sterownik C-01, płaszcz grzewczy - CLASSIC	6211, <sup>38</sup>	7640, <sup>00</sup>
W20085	Urządzenie do kremowania miodu 100 l / ~140 kg, 3x400V, sterownik C-01, płaszcz grzewczy - CLASSIC	7048, <sup>78</sup>	8670, <sup>00</sup>
W20086	Urządzenie do kremowania miodu 150 l / ~210 kg, 3x400V, sterownik C-01, płaszcz grzewczy - CLASSIC	8016, <sup>26</sup>	9860, <sup>00</sup>
W20089	Urządzenie do kremowania miodu 200 l / ~280 kg, 3x400V, sterownik C-01, płaszcz grzewczy - CLASSIC	9097, <sup>56</sup>	11190, <sup>00</sup>
W200890	Urządzenie do kremowania miodu 600 l / ~840 kg, 3x400V, sterownik C-01, płaszcz grzewczy - CLASSIC	29105, <sup>69</sup>	35800, <sup>00</sup>

## URZĄDZENIA DO KREMOWANIA MIODU Z PŁASZCZEM GRZEWCZYM 230V



Sterownik C-05 ma zakres ustawień:

- praca mieszadła 5 - 15 min
- postój mieszadła 45 - 480 min
- łączny czas kremowania 1 - 99 h

ID	NAZWA	NETTO	BRUTTO
W20087_Z	Urządzenie do kremowania miodu 50 l / ~70 kg, 230V, sterownik C-05, płaszcz grzewczy - CLASSIC	5593, <sup>50</sup>	6880, <sup>00</sup>
W20087C_Z	Urządzenie do kremowania miodu 70 l / ~100 kg, 230V, sterownik C-05, płaszcz grzewczy - CLASSIC	7024, <sup>39</sup>	8640, <sup>00</sup>
W20085_Z	Urządzenie do kremowania miodu 100 l / ~140 kg, 230V, sterownik C-05, płaszcz grzewczy - CLASSIC	7869, <sup>92</sup>	9680, <sup>00</sup>
W20086_Z	Urządzenie do kremowania miodu 150 l / ~210 kg, 230V, sterownik C-05, płaszcz grzewczy - CLASSIC	9048, <sup>78</sup>	11130, <sup>00</sup>
W20089_Z	Urządzenie do kremowania miodu 200 l / ~280 kg, 230V, sterownik C-05, płaszcz grzewczy - CLASSIC	10130, <sup>08</sup>	12460, <sup>00</sup>

## URZĄDZENIA DO KREMOWANIA MIODU PREMIUM LINE BEZ PŁASZCZA GRZEWCZEGO

 Urządzenie posiada zabezpieczenie przed przegrzaniem układu napędowego.



ID	NAZWA	NETTO	BRUTTO
W20088_ZP	Urządzenie do kremowania miodu 50 l / ~70 kg, 230V, sterownik C-03 - PREMIUM	4 813, <sup>01</sup>	5 920, <sup>00</sup>
W20088A_ZP	Urządzenie do kremowania miodu 70 l / ~100 kg, 230V, sterownik C-03 - PREMIUM	5 065, <sup>04</sup>	6 230, <sup>00</sup>
W20080NT_ZP	Urządzenie do kremowania miodu 100 l / ~140 kg, 230V, sterownik C-03 - PREMIUM	5 780, <sup>49</sup>	7 110, <sup>00</sup>
W20080B_ZP	Urządzenie do kremowania miodu 150 l / ~210 kg, 230V, sterownik C-03 - PREMIUM	6 308, <sup>94</sup>	7 760, <sup>00</sup>
W20080C_ZP	Urządzenie do kremowania miodu 200 l / ~280 kg, 230V, sterownik C-03 - PREMIUM	7 325, <sup>20</sup>	9 010, <sup>00</sup>

## URZĄDZENIA DO KREMOWANIA MIODU PREMIUM LINE Z PŁASZCZEM GRZEWCZYM

 Urządzenie posiada zabezpieczenie przed przegrzaniem układu napędowego.



ID	NAZWA	NETTO	BRUTTO
W20087_ZP	Urządzenie do kremowania miodu 50 l / ~70 kg, 230V, sterownik C-03, płaszcz grzewczy - PREMIUM	7 065, <sup>04</sup>	8 690, <sup>00</sup>
W20087C_ZP	Urządzenie do kremowania miodu 70 l / ~100 kg, 230V, sterownik C-03, płaszcz grzewczy - PREMIUM	8 902, <sup>44</sup>	10 950, <sup>00</sup>
W20085_ZP	Urządzenie do kremowania miodu 100 l / ~140 kg, 230V, sterownik C-03, płaszcz grzewczy - PREMIUM	9 983, <sup>74</sup>	12 280, <sup>00</sup>
W20086_ZP	Urządzenie do kremowania miodu 150 l / ~210 kg, 230V, sterownik C-03, płaszcz grzewczy - PREMIUM	11 430, <sup>89</sup>	14 060, <sup>00</sup>
W20089_ZP	Urządzenie do kremowania miodu 200 l / ~280 kg, 230V, sterownik C-03, płaszcz grzewczy - PREMIUM	12 674, <sup>80</sup>	15 590, <sup>00</sup>

## URZĄDZENIA DO KREMOWANIA MIODU OPTIMA LINE

ID	NAZWA	NETTO	BRUTTO
W200401	Urządzenie do kremowania miodu 230V na wiadrze polipropylenowym 17,7 l / ~25 kg, 230V - OPTIMA	1 772, <sup>36</sup>	2 180, <sup>00</sup>
W200400	Urządzenie do kremowania miodu 230V na wiadrze polipropylenowym 31,5 l / ~44 kg, 230V - OPTIMA	1 861, <sup>79</sup>	2 290, <sup>00</sup>



Pojemność l (kg)	Średnica	Wysokość zbiornika	Wysokość całkowita	Grubość blachy	Moc silnika	Sterownik	Prędkość obrotowa mieszadła	Zabezpieczenie przed przegrzaniem
17,7 l (~24 kg)	310 mm	275 mm	425 mm	-	180W	-	36 obr/min	Nie
31,5 l (~43 kg)	360 mm	375 mm	525 mm	-	180W	-	36 obr/min	Nie

## STOJAKI POD URZĄDZENIA DO KREMOWANIA

Wysokość stojaków: 290 mm

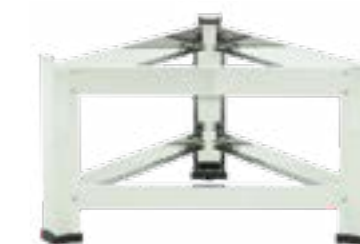

ID	NAZWA	NETTO	BRUTTO
W32050N	Stojak pod urządzenia do kremowania 30l, 50l lub 70l	164, <sup>23</sup>	202, <sup>00</sup>
W32060N	Stojak pod urządzenia do kremowania 100l, 150l	209, <sup>76</sup>	258, <sup>00</sup>
W3206N	Stojak pod urządzenia do kremowania 200l	231, <sup>71</sup>	285, <sup>00</sup>
W320600N	Stojak pod urządzenia do kremowania 300l	254, <sup>47</sup>	313, <sup>00</sup>
W32060P	Stojak pod urządzenia do kremowania z płaszczem grzewczym 50l, 70l	209, <sup>76</sup>	258, <sup>00</sup>
W3206P	Stojak pod urządzenia do kremowania z płaszczem grzewczym 100l, 150l	231, <sup>71</sup>	285, <sup>00</sup>
W320600P	Stojak pod urządzenia do kremowania z płaszczem grzewczym 200l	254, <sup>47</sup>	313, <sup>00</sup>
P_AMON	Podkładka amortyzująca do stojaków pod odstojniki - zestaw 3 szt.	20, <sup>89</sup>	25, <sup>70</sup>

## WÓZKI DO TRANSPORTU URZĄDZEŃ DO KREMOWANIA



ID	NAZWA	NETTO	BRUTTO
W6604	Wózek transportowy do odstojników / urządzeń do kremowania 50l, 70l bez płaszcza grzewczego	723, <sup>58</sup>	890, <sup>00</sup>
W6605	Wózek transportowy do odstojników / urządzeń do kremowania 100l, 150l (bez płaszcza grzewczego), 50l, 70l (z płaszczem grzewczym)	772, <sup>36</sup>	950, <sup>00</sup>
W6606	Wózek transportowy do odstojników / urządzeń do kremowania 200l (bez płaszcza grzewczego), 100l, 150l (z płaszczem grzewczym)	894, <sup>31</sup>	1100, <sup>00</sup>
W6607	Wózek transportowy do odstojników / urządzeń do kremowania 300l (bez płaszcza grzewczego), 200l (z płaszczem grzewczym)	934, <sup>96</sup>	1150, <sup>00</sup>

# URZĄDZENIA DO OSUSZANIA MIODU

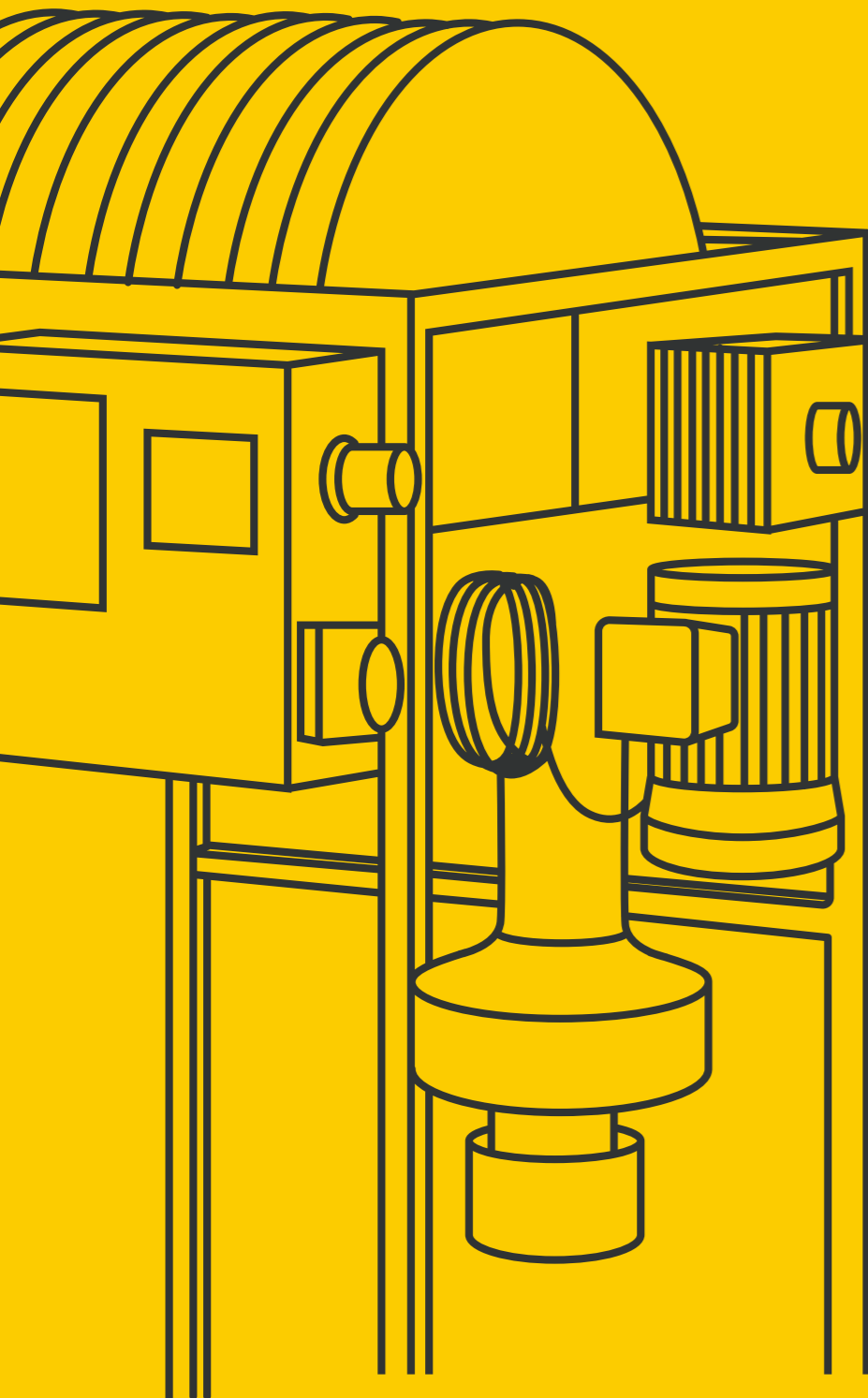

## URZĄDZENIA DO OSUSZANIA MIODU

Urządzenie służy do odparowania wody z miodu. Zawartość wody w miodzie nie powinna przekraczać 18%. Aby zapobiec zepsuciu młodego miodu nadmiar wody powinien zostać odparowany. Jest to możliwe dzięki zastosowaniu nawiewu ciepłego powietrza, oraz obracających się talerzy.

### W4020

#### Dane techniczne:

- moc grzewcza: 1200W / 230V
- silnik: 370W
- średnica talerzy: Ø620 mm
- zawór: 6/4"
- 9 obr/min
- wydajność: 2-3%
- wymiary: 1220×1020×1260 mm (długość×szerokość×wysokość)

### W4021

#### Dane techniczne:

- moc grzewcza: 1200W / 230V
- silnik: 750W
- średnica talerzy: Ø620 mm
- zawór: 6/4"
- 7,2 obr/min
- wydajność: do 2%
- wymiary: 1800×1030×1270 mm (długość×szerokość×wysokość)

### W4022

#### Dane techniczne:

- zasilanie – 230V
- moc – 1650W:
- silnik 370W
- nagrzewnica 1 200W
- wentylator nagrzewnicy 55W
- napęd: silnik 370W, 900 obr. /min.
- wymiary: dł.950, szer. 780, wys. 1220 mm
- zawór nierdzewny klapkowy 6/4"
- płynna regulacja obrotów potencjometrem
- regulacja zakresu temperatury
- waga netto – 84 kg



ID	NAZWA	NETTO	BRUTTO
W4024	Urządzenie do osuszania miodu (talerzowe), 230V, 70 kg / -50 l	15 821, <sup>14</sup>	19 460, <sup>00</sup>
W4020	Urządzenie do osuszania miodu (talerzowe), 230V, 150 kg / -110 l	20 577, <sup>24</sup>	25 310, <sup>00</sup>
W4021	Urządzenie do osuszania miodu (talerzowe), 230V, 300 kg / -215 l	25 861, <sup>79</sup>	31 810, <sup>00</sup>
W4022	Opcja do urządzenia do kremowania i osuszania miodu W4020 i W4021 - agregat przyspieszający proces osuszania	6 195, <sup>12</sup>	7 620, <sup>00</sup>

## URZĄDZENIE DO OSUSZANIA MIODU (RUROWE)



### Wymiary:

- wysokość – 2570 mm
- szerokość – 2350 mm
- głębokość – 660 mm

### Waga:

- około 350 kg

### Parametry techniczne:

- zasilanie – 230V/16A
- moc całkowita – 3,3kW
- silnik pompy – 370W(2 szt.)
- nagrzewnica powietrza 1200W
- wentylator nagrzewnicy 55W
- osuszacz powietrza – 680W
- podgrzewanie górnego zbiornika buforowego 440W
- wentylator wewnętrzny – 8,6W (8 szt.)
- konstrukcja – stal nierdzewna kwasoodporna
- pokrywa przednia komory odwadniającej wykonana z metaleksu o gr. 5 mm
- średnica przewodów na miód Ø 40 mm
- średnica przewodów powietrznych – Ø100 mm

- pojemność zbiornika buforowego - ok. 480 L.
- powierzchnia odparowywania miodu - ok. 35 m<sup>2</sup>
- szacowana wydajność 2÷3% w czasie 10÷12 godz.

### Sterowanie:

- panel dotykowy HMI Mitsubishi sterujący pracą całego urządzenia
- możliwość pracy w trybie automatycznym lub ręcznym
- odczyt wilgotności wewnątrz urządzenia
- odczyt temperatury miodu osuszonego



W4025

Urządzenie do osuszania miodu (rurowe)

## REFRAKTOMETRY

Refraktometr służy do badania zawartości wody w miodzie. Dokładna podziałka gwarantuje dokładność wyniku. Przystosowany do pracy w każdych warunkach - również w pasiece wędrowniej. Za pomocą refraktometru można zbadać zawartość wody w miodzie będąc przy ulu (podczas prac pasiecznych), decydując się na miodobranie.



107919

30930

ID	NAZWA	NETTO	BRUTTO
107919	Refraktometr z podświetlaniem	324, <sup>99</sup>	399, <sup>00</sup>
30930	Refraktometr	243, <sup>99</sup>	299, <sup>00</sup>
30935	Refraktometr light	113, <sup>01</sup>	139, <sup>00</sup>
107920	Refraktometr cyfrowy	649, <sup>59</sup>	799, <sup>00</sup>



107920



30935

## URZĄDZENIE DO OSUSZANIA MIODU (RUROWE), MAŁE



### Wymiary i waga:

- wysokość – 1750 mm
- szerokość – 1250 mm
- długość – 1300 mm
- waga netto – 195 kg

### Parametry techniczne:

- zasilanie – 230V/16A
- moc całkowita – 2700W
- silnik pompy – 370W (2 szt.)
- nagrzewnica powietrza – 1200W
- wentylator nagrzewnicy – 55W
- osuszacz powietrza – 680W
- wentylator wewnętrzny – 4,3W (6 szt.)
- wydajność – 0,5 % mniej wilgoci w miodzie w czasie 1 godziny z 200 L
- konstrukcja – stal nierdzewna kwasoodporna
- pokrywa górna i boczne pokrywy wykonane z metaleksu o gr. 4 mm
- średnica przewodów na miód – Ø 40 mm
- średnica przewodów powietrznych – Ø100 mm



W4027

Urządzenie do osuszania miodu (rurowe), 230V - małe

## URZĄDZENIE DO OSUSZANIA MIODU (PRĘTOWE)



**ICKO**  
by LYSON

### Wymiary i waga:

- wysokość – 1750 mm
- szerokość – 1250 mm
- długość – 1300 mm
- waga netto – 195 kg

### Parametry techniczne:

- zasilanie – 230V/16A
- moc całkowita – 2700W
- silnik pompy – 370W (2 szt.)
- nagrzewnica powietrza – 1200W
- wentylator nagrzewnicy – 55W
- osuszacz powietrza – 680W
- wentylator wewnętrzny – 4,3W (6 szt.)
- wydajność – 0,5 % mniej wilgoci w miodzie w czasie 1 godziny z 200 L
- konstrukcja – stal nierdzewna kwasoodporna
- pokrywa górna i boczne pokrywy wykonane z metaleksu o gr. 4 mm
- średnica przewodów na miód – Ø 40 mm
- średnica przewodów powietrznych – Ø 100 mm



W4023

Urządzenie do osuszania miodu (prętowe)

# URZĄDZENIA SSĄCO-TŁOCZĄCE DO MIODU

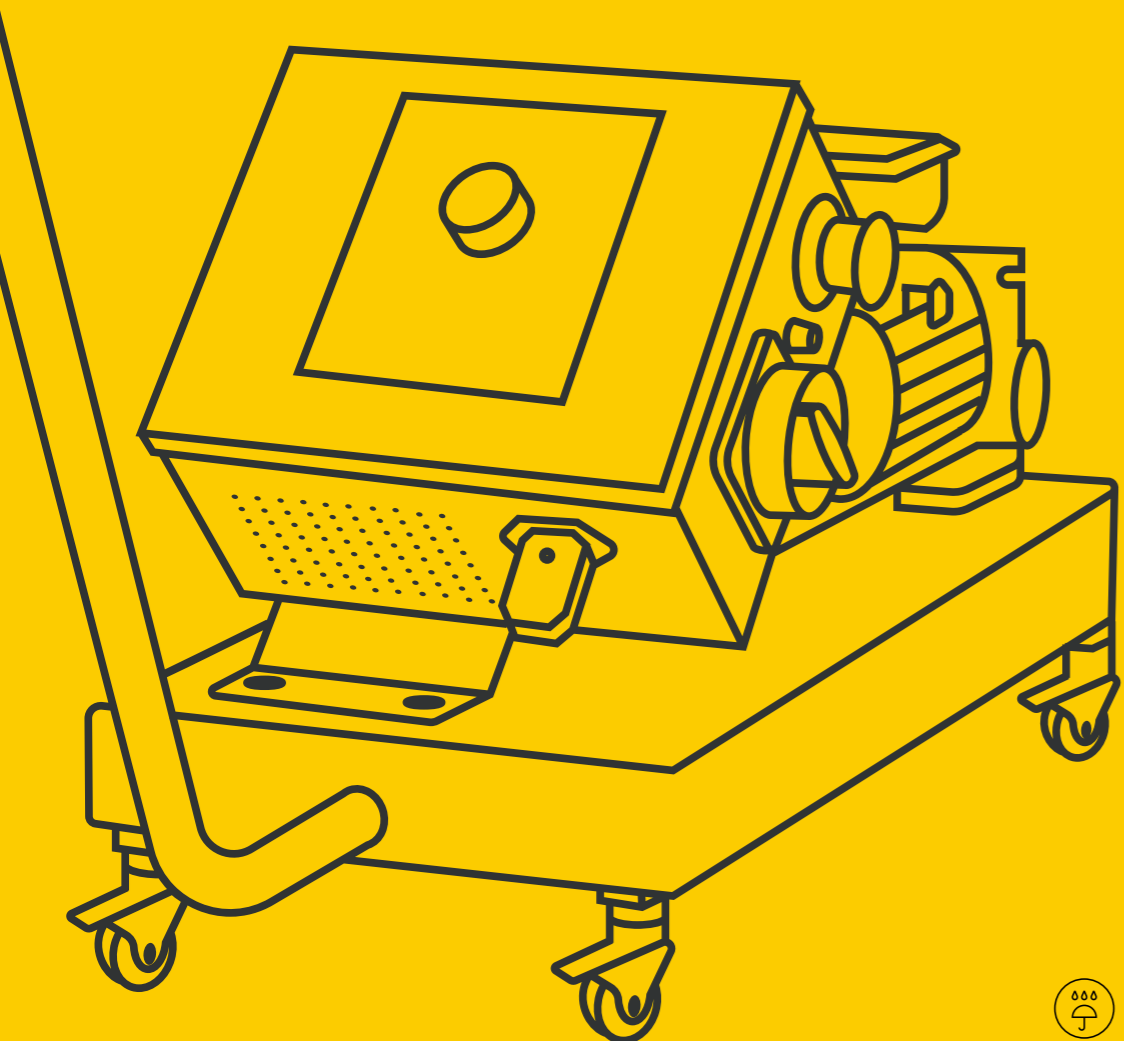

-  STAL NIERDZEWNA ASTM 304
-  STAL NIERDZEWNA Kwasoodporna
-  URZĄDZENIE POSIADA ZNAK CE
-  WAŻNE INFORMACJE

## URZĄDZENIE SSĄCO-TŁOCZĄCE Z MODUŁEM ZĘBATYM

WERSJA KOMPAKTOWA

**Wykonanie:**

- zasilanie – 400V
- silnik – 550W
- szybkozłączki do węża Ø 40mm
- wymiary: dł.310,szer.375,wys.445 mm
- waga netto – 12,3 kg
- wydajność pompy to aż do 1 650 l/h
- moduł zębaty – prosty demontaż i montaż do mycia
- próby z miodem wykazały, że pompa może podać na wysokość około 7 m



ID	NAZWA	NETTO	BRUTTO
W2022NZ	Urządzenie ssąco-tłoczące do kremowania i przepompowywania miodu 400V / 0,55kW, moduł zębaty, wersja kompaktowa	4 235, <sup>77</sup>	5 210, <sup>00</sup>

## URZĄDZENIA SSĄCO-TŁOCZĄCE Z MODUŁEM WIRNIKOWYM

WERSJA KOMPAKTOWA

**Wykonanie:**

- zasilanie – 400V
- silnik – 0,37kW
- wydajność – do 900l/godz
- szybkozłączki do węża Ø 40mm
- wymiary: dł.350,szer.250,wys.350 mm
- waga – 12,3 kg

Waż nie wchodzi w skład zestawu pompy.



ID	NAZWA	NETTO	BRUTTO
W2021G400	Urządzenie ssąco-tłoczące do kremowania i przepompowywania miodu 400V / 0,37kW, moduł wirnikowy, wersja kompaktowa	3 845, <sup>53</sup>	4 730, <sup>00</sup>
W2021G230	Urządzenie ssąco-tłoczące do kremowania i przepompowywania miodu 230V / 0,37kW, moduł zębaty, wersja kompaktowa	5 276, <sup>42</sup>	6 490, <sup>00</sup>

## URZĄDZENIA SSĄCO-TŁOCZĄCE 400V

**Urządzenie ssąco-tłoczące:**

- wydajność przy temperaturze miodu 30°C:
  - 370W: do 900 l/godz.
  - 1500W: do 1500 l/godz.
- zasilanie 400 V
- przełącznik kierunku obrotów
- szybkozłączki do węża
- 370W - Ø40 mm
- 1500W - Ø50 mm

Waż nie wchodzi w skład zestawu pompy.



W20210GN

ID	NAZWA	NETTO	BRUTTO
W2021GN	Urządzenie ssąco-tłoczące do kremowania i przepompowywania miodu 400V / 0,37kW, moduł wirnikowy	4 146, <sup>34</sup>	5 100, <sup>00</sup>
W20210GN	Urządzenie ssąco-tłoczące do kremowania i przepompowywania miodu 400V / 1,5kW, moduł wirnikowy	5 186, <sup>99</sup>	6 380, <sup>00</sup>

## URZĄDZENIA SSĄCO-TŁOCZĄCE 230V

### Urządzenie ssąco-tłoczące:

- wydajność przy temperaturze miodu 30°C:
  - 370W: do 900 l/godz.
  - 1500W: do 1500 l/godz.
- zasilanie 230V
- płynna regulacja
- nowe łatwe, czytelne sterowanie
- szybkozłączki do węża
- 370W - wąż Ø40 mm
- 1500W - wąż Ø50 mm

Waż nie wchodzi  
w skład zestawu  
pompy.



ID	NAZWA	NETTO	BRUTTO
W2021GNF	Urządzenie ssąco-tłoczące do kremowania i przepompowywania miodu 230V / 0,37kW, moduł wirnikowy	5 585, <sup>37</sup>	6 870, <sup>00</sup>
W20210GNF	Urządzenie ssąco-tłoczące do kremowania i przepompowywania miodu 230V / 1,5kW, moduł wirnikowy	6 796, <sup>75</sup>	8 360, <sup>00</sup>

## POMPA ŚLIMAKOWA DO KREMOWANIA I PRZEPOM- POWYWANIA MIODU

Pompa ślimakowa wykonana ze stali nierdzewnej o sztywnej konstrukcji, przeznaczona do wypompowywania miodu. Wewnątrz przewodu znajduje się ślimak transportowy. Pompę można ustawić na beczce przy pomocy dedykowanego krzyżaka (krzyżak w zestawie).

### Specyfikacja:

- moc 2200W
- zasilanie 400V
- wydajność:
  - do 1500 l/h miód
  - do 3000 l/h syrop
- obroty: 2800 obr/min
- możliwość podłączenia węża w rozmiarze: 5/4" - Ø40 mm



ID	NAZWA	NETTO	BRUTTO
W20210S	Pompa ślimakowa do kremowania i przepompowywania miodu 400V / 2,2kW	3 715, <sup>45</sup>	4 570, <sup>00</sup>

## CZUJNIKI POZIOMU MIODU

Urządzenie pozwala na kontrolę poziomu miodu w zbiorniku.

**Czujnik mechaniczny** – gdy miód osiągnie górny poziom następuje załączenie urządzenia ssąco-tłoczącego w celu zapobiegnięcia przelaniu zbiornika.



ID	NAZWA	NETTO	BRUTTO
W4105	OPCJA Czujnik mechaniczny poziomu miodu 230V	609, <sup>76</sup>	750, <sup>00</sup>
W4107	OPCJA Czujnik mechaniczny poziomu miodu 400V	1 219, <sup>51</sup>	1 500, <sup>00</sup>

## URZĄDZENIA WIELOFUNKCYJNE DO MIODU

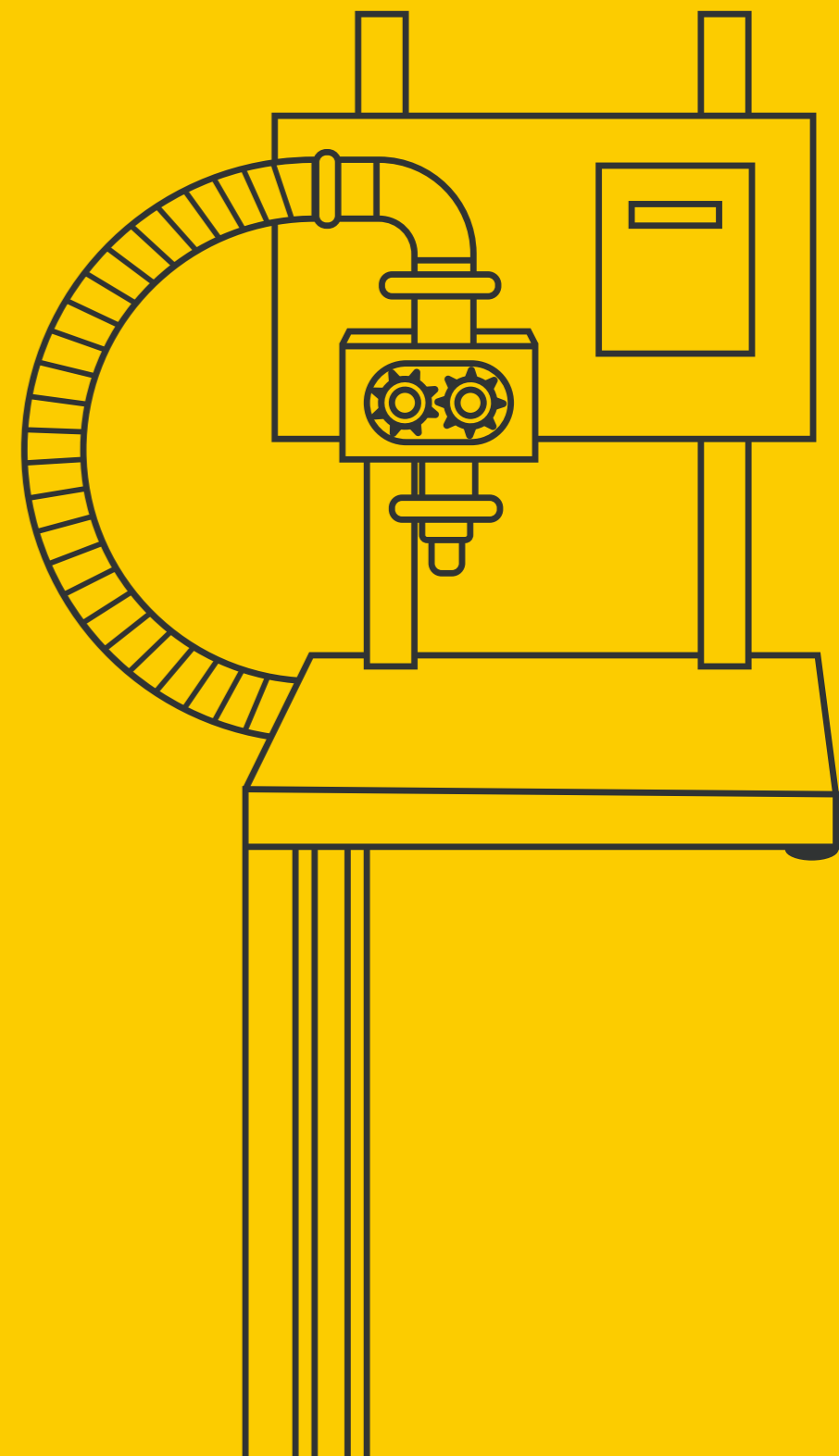

STAL NIERDZEWNA  
ASTM 304



STAL NIERDZEWNA  
KWASOODPORNĄ



URZĄDZENIE POSIADA  
ZNAK CE



WAŻNE  
INFORMACJE

## DOZOWNIK RĘCZNY DO MIODU

Parametry techniczne:

- dozowanie dozownika – max do poj. 150 ml
- objętość zbiornika – 14 l
- maksymalne wymiary słoika: średnica: 70 mm, wysokość: 120 mm
- wymiary dozownika szer. 270 mm, dł. 320 mm, wys. 710 mm

- waga – 16,5 kg
- urządzenie służy do ręcznego napełniania słoików syropem, miodem i innymi gęstymi substancjami.
- urządzenie wykonane ze stali nierdzewnej (OH18N9).
- posiada regulowaną podstawkę do różnej wysokości słoików.



ID	NAZWA	NETTO	BRUTTO
W2045	Dozownik ręczny do miodu 100 ml	3 479, <sup>67</sup>	4 280, <sup>00</sup>

## DOZOWNIK DO MIODU OPTIMA LINE

### PARAMETRY TECHNICZNE

Prędkość napełniania	około 350 słoików 500 g/godz (w zależności od rodzaju i gęstości miodu)
Dokładność napełniania	do 1200 g +/- 1%, powyżej 1200 g +/- 1,5%
Zakres napełniania	od 50 g do 45 kg
Zasilanie	230V
Moc	160W
Waga	15 kg
Wymiary	420x380x480 mm
Tryby pracy	2 automatyczne, 1 manualny
Opcja kremowania	Tak
Opcja przepompowywania	Tak
W zestawie	Króciec do węża, złącze do łączenia węża z urządzeniem, opaska zaciskowa, 1,5 m węża



ID	NAZWA	NETTO	BRUTTO
W204001O	Dozownik do miodu z modułem zębatym, 230V - OPTIMA	6 682, <sup>93</sup>	8 220, <sup>00</sup>

## DYSZE DOZUJĄCE DO URZĄDZEŃ WIELOFUNKCYJNYCH



ID	NAZWA	NETTO	BRUTTO
59900033	Dysza dozująca do urządzeń wielofunkcyjnych do dozowania, kremowania i przepompowywania miodu z modułem zębatym	370, <sup>73</sup>	456, <sup>00</sup>
W3400101	Zawór zwrotny do urządzeń wielofunkcyjnych do dozowania, kremowania i przepompowywania miodu	89, <sup>67</sup>	110, <sup>30</sup>
W20403	Dysza dozująca do urządzeń wielofunkcyjnych do dozowania, kremowania i przepompowywania miodu z modułem zębatym wyprodukowanych do kwietnia 2021	335, <sup>77</sup>	413, <sup>00</sup>

## URZĄDZENIA WIELOFUNKCYJNE



Skład urządzenia wielofunkcyjnego:

- urządzenie wielofunkcyjne do dozowania, kremowania i pompowania miodu
- pedał uruchamiający dozowanie, wyłącznik krańcowy
- króciec do węża
- złącze do łączenia węża z urządzeniem
- opaska zaciskowa do węża
- 1,5 metra węża



W204001Z

W204003Z

W204001

W204003

Dane techniczne:

- samomasująca, wolnoobrotowa pompa z wirnikiem silikonowym (W204001, W204003)
- samomasująca, wolnoobrotowa pompa z modułem zębatym (W204001Z, W204003Z)
- urządzenie sterowane techniką komputerową
- napełnia około 350 słoików 500 g/godz (w zależności od rodzaju i gęstości miodu) (W204001, W204003)
- napełnia około 400 słoików 500 g/godz (w zależności od rodzaju i gęstości miodu) (W204001Z, W204003Z)
- dokładność napełniania: do 1200 g +/- 1%, powyżej 1200 g +/- 1,5%
- zakres napełniania od 50 g do 45 kg
- do użycia również jako pompa
- wszystkie części, z którymi styka się miód są wykonane ze stali nierdzewnej lub tworzywa dopuszczonego do kontaktu z żywnością.
- zasilanie 230V / 180W

ID	NAZWA	NETTO	BRUTTO
W204001	Urządzenie wielofunkcyjne do dozowania, kremowania i przepompowywania miodu, moduł wirnikowy, 230V - CLASSIC	8 715, <sup>45</sup>	10 720, <sup>00</sup>
W204003	Urządzenie wielofunkcyjne do dozowania, kremowania i przepompowywania miodu, moduł wirnikowy, 230V - PREMIUM	11 585, <sup>37</sup>	14 250, <sup>00</sup>
W204001Z	Urządzenie wielofunkcyjne do dozowania, kremowania i przepompowywania miodu, moduł zębaty, 230V - CLASSIC	8 715, <sup>45</sup>	10 720, <sup>00</sup>
W204003Z	Urządzenie wielofunkcyjne do dozowania, kremowania i przepompowywania miodu, moduł zębaty, 230V - PREMIUM	11 585, <sup>37</sup>	14 250, <sup>00</sup>

## URZĄDZENIE WIELOFUNKCYJNE Z WAGĄ

Parametry techniczne:

- sterowanie za pomocą pulpitu dotykowego
- elektryczna regulacja wysokości modułu dozującego
- w zakresie od 100 do 200mm.
- automatyczne tarowanie słoika przed każdym dozowaniem
- opcja pompowania
- zasilanie 230V
- moc 180W

Urządzenie nie wymaga kalibracji wstępnej.

ID	NAZWA	NETTO	BRUTTO
W204006	Urządzenie wielofunkcyjne z wagą do dozowania, kremowania i przepompowywania miodu, moduł zębaty, 230V - PREMIUM	13813, <sup>01</sup>	16990, <sup>00</sup>



## URZĄDZENIA WIELOFUNKCYJNE ZE STOŁEM OBROTOWYM Ø600

Dzięki zmniejszeniu wymiarów stołu oraz zlikwidowaniu stojaków zostały znacznie zmniejszone gabaryty urządzenia umożliwiając jego użycie również w pracowniach o mniejszej powierzchni. Kompaktowe wymiary ułatwiają pracę jednej osobie podczas procesu napełniania słoików miodem.

Wymiary urządzenia:

- długość: 81cm;
- szerokość podstawy: 50cm
- wysokość: 63,5cm
- średnica obrotnicy: 60cm



ID	NAZWA	NETTO	BRUTTO
W204013	Urządzenie wielofunkcyjne do dozowania, kremowania i przepompowywania miodu ze stołem obrotowym Ø600, moduł wirnikowy, 230V – CLASSIC	14 918, <sup>70</sup>	18 350, <sup>00</sup>
W204013Z	Urządzenie wielofunkcyjne do dozowania, kremowania i przepompowywania miodu ze stołem obrotowym Ø600, moduł zębaty, 230V – CLASSIC	14 918, <sup>70</sup>	18 350, <sup>00</sup>

## URZĄDZENIA WIELOFUNKCYJNE ZE STOŁEM OBROTOWYM Ø900



CLASSIC  
line



PREMIUM  
line

Automatyczny stół składa się z:

- **podstawy stołu**  
podstawa umożliwia regulację wysokości urządzenia dozującego, jest wyposażona w kółka jezdne
- **obrotowego blatu ze stali nierdzewnej**  
blat stołu podzielony jest na dwie części za pomocą prowadnicy do słoików. Pierwsza część przeznaczona jest na puste słoiki do napełnienia, w drugiej części gromadzą się napełnione słoiki.
- sterownika regulującego prędkość obrotową stołu

**Parametry techniczne stołu:**

- średnica blatu: 90 cm
- wysokość stołu: 82 cm
- wymiary napełnianych słoików: min. Ø 3 cm, wys. 4,5 cm, maks. Ø 15 cm, H 30 cm
- zasilanie: 230 V / 180W

ID	NAZWA	NETTO	BRUTTO
W204002	Urządzenie wielofunkcyjne do dozowania, kremowania i przepompowywania miodu ze stołem obrotowym Ø900, moduł wirnikowy, 230V – CLASSIC	17 390, <sup>24</sup>	21 390, <sup>00</sup>
W204002P	Urządzenie wielofunkcyjne do dozowania, kremowania i przepompowywania miodu ze stołem obrotowym Ø900, moduł wirnikowy, 230V – PREMIUM	20 186, <sup>99</sup>	24 830, <sup>00</sup>
W204002Z	Urządzenie wielofunkcyjne do dozowania, kremowania i przepompowywania miodu ze stołem obrotowym Ø900, moduł zębaty, 230V – CLASSIC	17 390, <sup>24</sup>	21 390, <sup>00</sup>
W204002PZ	Urządzenie wielofunkcyjne do dozowania, kremowania i przepompowywania miodu ze stołem obrotowym Ø900, moduł zębaty, 230V – PREMIUM	20 186, <sup>99</sup>	24 830, <sup>00</sup>

## ODSTOJNIKI DO MIODU



STAL NIERDZEWNA  
ASTM 304



STAL NIERDZEWNA  
KWASOODPORNĄ



URZĄDZENIE POSIADA  
ZNAK CE



WAŻNE  
INFORMACJE

OPTIMA  
line

Pojemność l (kg)	Średnica	Grubość blachy	Wysokość	Zawór
30 l (-40 kg)	400 mm	0,6 mm	300 mm	Plastikowy 6/4"
50 l (-70 kg)	400 mm	0,6 mm	440 mm	Plastikowy 6/4"
70 l (-95 kg)	400 mm	0,6 mm	610 mm	Plastikowy 6/4"
100 l (-135 kg)	500 mm	0,6 mm	610 mm	Plastikowy 6/4"
150 l (-205 kg)	500 mm	0,6 mm	730 mm	Plastikowy 2"
200 l (-270 kg)	600 mm	0,6 mm	730 mm	Plastikowy 2"
300 l (-405 kg)	650 mm	0,8 mm	885 mm	Plastikowy 2"

CLASSIC  
line

Pojemność l (kg)	Średnica	Grubość blachy	Wysokość	Zawór
30 l (-40 kg)	400 mm	0,6 mm	300 mm	Nierdzewny 6/4"
50 l (-70 kg)	400 mm	0,6 mm	440 mm	Nierdzewny 6/4"
70 l (-95 kg)	400 mm	0,6 mm	610 mm	Nierdzewny 6/4"
100 l (-135 kg)	500 mm	0,6 mm	610 mm	Nierdzewny 6/4"
150 l (-205 kg)	500 mm	0,6 mm	810 mm	Nierdzewny 2"
200 l (-270 kg)	600 mm	0,6 mm	730 mm	Nierdzewny 2"
300 l (-405 kg)	650 mm	0,8 mm	885 mm	Nierdzewny 2"

PREMIUM  
line

Pojemność l (kg)	Średnica	Grubość blachy	Wysokość	Zawór
30 l (-40 kg)	400 mm	0,6 mm	460 mm	Nierdzewny 6/4"
50 l (-70 kg)	400 mm	0,6 mm	592 mm	Nierdzewny 6/4"
70 l (-95 kg)	400 mm	0,6 mm	765 mm	Nierdzewny 6/4"
100 l (-135 kg)	500 mm	0,6 mm	780 mm	Nierdzewny 6/4"
150 l (-205 kg)	500 mm	0,6 mm	995 mm	Nierdzewny 2"
200 l (-270 kg)	600 mm	0,6 mm	920 mm	Nierdzewny 2"

## ODSTOJNIKI OPTIMA LINE

OPTIMA  
line

ID	NAZWA	NETTO	BRUTTO
7028_RU	Odstojnik nierdzewny 30 l / -42 kg, zawór plastikowy 6/4" - OPTIMA	321, <sup>95</sup>	396, <sup>00</sup>
7034_RU	Odstojnik nierdzewny 50 l / -70 kg, zawór plastikowy 6/4" - OPTIMA	373, <sup>17</sup>	459, <sup>00</sup>
7035_RU	Odstojnik nierdzewny 70 l / -98 kg, zawór plastikowy 6/4" - OPTIMA	422, <sup>76</sup>	520, <sup>00</sup>
7036_RU	Odstojnik nierdzewny 100 l / -140 kg, zawór plastikowy 6/4" - OPTIMA	540, <sup>65</sup>	665, <sup>00</sup>
7039_RU	Odstojnik nierdzewny 150 l / -210 kg, zawór plastikowy 2" - OPTIMA	638, <sup>21</sup>	785, <sup>00</sup>
7037_RU	Odstojnik nierdzewny 200 l / -280 kg, zawór plastikowy 2" - OPTIMA	735, <sup>77</sup>	905, <sup>00</sup>
7050_RU	Odstojnik nierdzewny 300 l / -420 kg, zawór plastikowy 2" - OPTIMA	817, <sup>07</sup>	1 005, <sup>00</sup>

ODSTOJNIKI  
CLASSIC LINE

Sita wykonane ze stali nierdzewnej kwasoodpornej, przeznaczone do filtrowania miodu.

CLASSIC  
line

ID	NAZWA	NETTO	BRUTTO
7028N	Odstojnik nierdzewny 30 l -42 kg, zawór nierdzewny 6/4" - CLASSIC	401, <sup>63</sup>	494, <sup>00</sup>
7028N_S	Odstojnik nierdzewny 30 l -42 kg, zawór nierdzewny 6/4", sito poziome - CLASSIC	634, <sup>15</sup>	780, <sup>00</sup>
7028NU	Odstojnik nierdzewny 30 l -42 kg, zawór nierdzewny 6/4", uchwyty - CLASSIC	471, <sup>54</sup>	580, <sup>00</sup>
7028NU_S	Odstojnik nierdzewny 30 l -42 kg, zawór nierdzewny 6/4", uchwyty, sito poziome - CLASSIC	703, <sup>25</sup>	865, <sup>00</sup>
7034N	Odstojnik nierdzewny 50 l -70 kg, zawór nierdzewny 6/4" - CLASSIC	467, <sup>48</sup>	575, <sup>00</sup>
7034N_S	Odstojnik nierdzewny 50 l -70 kg, zawór nierdzewny 6/4", sito poziome - CLASSIC	691, <sup>06</sup>	850, <sup>00</sup>
7034NU	Odstojnik nierdzewny 50 l -70 kg, zawór nierdzewny 6/4", uchwyty - CLASSIC	532, <sup>52</sup>	655, <sup>00</sup>
7034NU_S	Odstojnik nierdzewny 50 l -70 kg, zawór nierdzewny 6/4", uchwyty, sito poziome - CLASSIC	760, <sup>16</sup>	935, <sup>00</sup>
7035N	Odstojnik nierdzewny 70 l -98 kg, zawór nierdzewny 6/4" - CLASSIC	479, <sup>67</sup>	590, <sup>00</sup>
7035N_S	Odstojnik nierdzewny 70 l -98 kg, zawór nierdzewny 6/4", sito poziome - CLASSIC	788, <sup>62</sup>	970, <sup>00</sup>
7035NU	Odstojnik nierdzewny 70 l -98 kg, zawór nierdzewny 6/4", uchwyty - CLASSIC	544, <sup>72</sup>	670, <sup>00</sup>
7035NU_S	Odstojnik nierdzewny 70 l -98 kg, zawór nierdzewny 6/4", uchwyty, sito poziome - CLASSIC	776, <sup>42</sup>	955, <sup>00</sup>
7036N	Odstojnik nierdzewny 100 l -140 kg, zawór nierdzewny 6/4" - CLASSIC	605, <sup>69</sup>	745, <sup>00</sup>
7036N_S	Odstojnik nierdzewny 100 l -140 kg, zawór nierdzewny 6/4", sito poziome - CLASSIC	943, <sup>09</sup>	1 160, <sup>00</sup>
7036NU	Odstojnik nierdzewny 100 l -140 kg, zawór nierdzewny 6/4", uchwyty - CLASSIC	682, <sup>93</sup>	840, <sup>00</sup>

7036NU_S	Odstojnik nierdzewny 100 l -140 kg, zawór nierdzewny 6/4", uchwyty, sito poziome - CLASSIC	1 016, <sup>26</sup>	1 250, <sup>00</sup>
7039N	Odstojnik nierdzewny 150 l -210 kg, zawór nierdzewny 2" - CLASSIC	711, <sup>38</sup>	875, <sup>00</sup>
7039N_S	Odstojnik nierdzewny 150 l -210 kg, zawór nierdzewny 6/4", sito poziome - CLASSIC	1 048, <sup>78</sup>	1 290, <sup>00</sup>
7039NU	Odstojnik nierdzewny 150 l -210 kg, zawór nierdzewny 2", uchwyty - CLASSIC	788, <sup>62</sup>	970, <sup>00</sup>
7039NU_S	Odstojnik nierdzewny 150 l -210 kg, zawór nierdzewny 2", uchwyty, sito poziome - CLASSIC	1 121, <sup>95</sup>	1 380, <sup>00</sup>
7037N	Odstojnik nierdzewny 200 l -280 kg, zawór nierdzewny 2" - CLASSIC	808, <sup>94</sup>	995, <sup>00</sup>
7037N_S	Odstojnik nierdzewny 200 l -280 kg, zawór nierdzewny 2", sito poziome - CLASSIC	1 178, <sup>86</sup>	1 450, <sup>00</sup>
7037NU	Odstojnik nierdzewny 200 l -280 kg, zawór nierdzewny 2", uchwyty - CLASSIC	894, <sup>31</sup>	1 100, <sup>00</sup>
7037NU_S	Odstojnik nierdzewny 200 l -280 kg, zawór nierdzewny 2", uchwyty, sito poziome - CLASSIC	1 268, <sup>29</sup>	1 560, <sup>00</sup>
7050N	Odstojnik nierdzewny 300 l -420 kg, zawór nierdzewny 2" - CLASSIC	1 056, <sup>91</sup>	1 300, <sup>00</sup>
7050N_S	Odstojnik nierdzewny 300 l -420 kg, zawór nierdzewny 2", sito poziome - CLASSIC	1 479, <sup>67</sup>	1 820, <sup>00</sup>
7050NU	Odstojnik nierdzewny 300 l -420 kg, zawór nierdzewny 2", uchwyty - CLASSIC	1 162, <sup>60</sup>	1 430, <sup>00</sup>
7050NU_S	Odstojnik nierdzewny 300 l -420 kg, zawór nierdzewny 2", uchwyty, sito poziome - CLASSIC	1 585, <sup>37</sup>	1 950, <sup>00</sup>
W7016A	Odstojnik nierdzewny na bazie beczki 200 l -280 kg, zawór nierdzewny 2"	1 658, <sup>54</sup>	2 040, <sup>00</sup>

Większe pojemności odstożników (500 kg, 750 kg, 1000 kg, 1250 kg) dostępne na stronie 127

## ODSTOJNIKI PREMIUM LINE

Odstojniki Premium składają się z 3 stref:

- bębna właściwego
  - dna w kształcie stożka
  - rury odpływowej umieszczonej w dolnej obudowie.
- Dolna obudowa stanowi również stojak dla odstojnika. Całość wykonana ze stali nierdzewnej kwasoodpornej. Pokrywa zamykana na klamry.

ID	NAZWA	NETTO	BRUTTO
W71P	Odstojnik nierdzewny 30 l -42 kg, zawór nierdzewny 6/4", uchwyty, stożkowe dno - PREMIUM	1 170, <sup>73</sup>	1 440, <sup>00</sup>
W72P	Odstojnik nierdzewny 50 l -70 kg, zawór nierdzewny 6/4", uchwyty, stożkowe dno - PREMIUM	1 235, <sup>77</sup>	1 520, <sup>00</sup>
W73P	Odstojnik nierdzewny 70 l -98 kg, zawór nierdzewny 6/4", uchwyty, stożkowe dno - PREMIUM	1 325, <sup>20</sup>	1 630, <sup>00</sup>
W74P	Odstojnik nierdzewny 100 l -140 kg, zawór nierdzewny 6/4", uchwyty, stożkowe dno - PREMIUM	1 512, <sup>20</sup>	1 860, <sup>00</sup>
W75P	Odstojnik nierdzewny 150 l -210 kg, zawór nierdzewny 2", uchwyty, stożkowe dno - PREMIUM	1 585, <sup>37</sup>	1 950, <sup>00</sup>
W76P	Odstojnik nierdzewny 200 l -280 kg, zawór nierdzewny 2", uchwyty, stożkowe dno - PREMIUM	1 926, <sup>83</sup>	2 370, <sup>00</sup>

PREMIUM  
line



## ODSTOJNIKI NIERDZEWNE Z PŁASZCZEM GRZEW CZYM

ID	NAZWA	NETTO	BRUTTO
4043A	Odstojnik nierdzewny z płaszczem grzewczym 50 l -70 kg, 230V, zawór nierdzewny 6/4"	2 699, <sup>19</sup>	3 320, <sup>00</sup>
4043D	Odstojnik nierdzewny z płaszczem grzewczym 70 l -98 kg, 230V, zawór nierdzewny 6/4"	2 983, <sup>74</sup>	3 670, <sup>00</sup>
4043C	Odstojnik nierdzewny z płaszczem grzewczym 100 l -140 kg, 230V, zawór nierdzewny 6/4"	3 479, <sup>67</sup>	4 280, <sup>00</sup>
4043E	Odstojnik nierdzewny z płaszczem grzewczym 150 l -210 kg, 230V, zawór nierdzewny 6/4"	4 016, <sup>26</sup>	4 940, <sup>00</sup>
4043B	Odstojnik nierdzewny z płaszczem grzewczym 200 l -280 kg, 230V, zawór nierdzewny 2"	4 943, <sup>09</sup>	6 080, <sup>00</sup>
W32060P	Stojak pod odstojnik z płaszczem grzewczym 50l, 70l	209, <sup>76</sup>	258, <sup>00</sup>
W3206P	Stojak pod odstojnik z płaszczem grzewczym 100l, 150l	231, <sup>71</sup>	285, <sup>00</sup>
W320600P	Stojak pod odstojnik z płaszczem grzewczym 200l	254, <sup>47</sup>	313, <sup>00</sup>



## ODSTOJNIK NIERDZEWNY Z PŁASZCZEM GRZEW CZYM I STOŻKOWYM DNEM - PREMIUM



ID	NAZWA	NETTO	BRUTTO
4043A_P	Odstojnik nierdzewny z płaszczem grzewczym 50 l -70 kg, zawór nierdzewny 6/4", uchwyty, stożkowe dno - PREMIUM	3 642, <sup>28</sup>	4 480, <sup>00</sup>
4043D_P	Odstojnik nierdzewny z płaszczem grzewczym 70 l -98 kg, zawór nierdzewny 6/4", uchwyty, stożkowe dno - PREMIUM	4 024, <sup>39</sup>	4 950, <sup>00</sup>
4043C_P	Odstojnik nierdzewny z płaszczem grzewczym 100 l -140 kg, zawór nierdzewny 6/4", uchwyty, stożkowe dno - PREMIUM	4 699, <sup>19</sup>	5 780, <sup>00</sup>
4043E_P	Odstojnik nierdzewny z płaszczem grzewczym 150 l -210 kg, zawór nierdzewny 2", uchwyty, stożkowe dno - PREMIUM	5 422, <sup>76</sup>	6 670, <sup>00</sup>
4043B_P	Odstojnik nierdzewny z płaszczem grzewczym 200 l -280 kg, zawór nierdzewny 2", uchwyty, stożkowe dno - PREMIUM	6 658, <sup>54</sup>	8 190, <sup>00</sup>

## ODSTOJNIKI NIERDZEWNE Z PŁASZCZEM GRZEW CZYM

Parametry techniczne:

- moc grzałki 2000W,
- zasilanie 230V
- regulacja temperatury 0-80°C,
- zawór spustowy 5/4"
- uchwyty

W7056

Wymiary:

- Zbiornik: 400×450×707 mm  
(Ø wewnętrzne, Ø zewnętrzne, wysokość)
- Komplet: 570×660×730 mm  
(Ø wewnętrzne, Ø zewnętrzne, wysokość)

W7057

Wymiary:

- Zbiornik: 500×550×862 mm  
(Ø wewnętrzne, Ø zewnętrzne, wysokość)
- Komplet: 670×760×887 mm  
(Ø wewnętrzne, Ø zewnętrzne, wysokość)

ID	NAZWA	NETTO	BRUTTO
W7056	Odstojnik nierdzewny z płaszczem grzewczym 70 l / -98 kg, 230V, zawór nierdzewny 5/4", uchwyty	2 617, <sup>89</sup>	3 220, <sup>00</sup>
W7057	Odstojnik nierdzewny z płaszczem grzewczym 150 l / -210 kg, 230V, zawór nierdzewny 5/4", uchwyty	3 382, <sup>11</sup>	4 160, <sup>00</sup>

## ODSTOJNIK DO MIODU TRANSPARENTNY

Zbiornik na miód z podgrzewanym dnem i transparentnymi ściankami wykonanymi z atestowanej rury PMMA XT i stali nierdzewnej kwasoodpornej. Pojemnik posiada zawór i regulator temperatury ułatwiający utrzymanie odpowiedniej i bezpiecznej dla miodu temperatury.

Zaletą urządzenia jest to, że miód zgromadzony w zbiorniku zachowa konsystencję patoki (będzie płynny). Takie rozwiązanie umożliwia sprzedaż świeżego miodu na wagę, bezpośrednio od pszczelarza lub w sklepach spożywczych.

### Parametry techniczne:

- zasilanie 230V
- moc grzewcza 150W
- zakres temperatur 30-55°C
- zawór spustowy 6/4"
- pojemność 29l (~40kg)
- podstawa wykonana z blachy nierdzewnej, a płaszcz boczny z bezbarwnej rury PMMA XT
- średnica 250 mm i wysokość 700 mm

ID	NAZWA	NETTO	BRUTTO
W5020	Odstojnik do miodu nierdzewny, 29 l, 230V, z transparentnymi ściankami do podgrzewania miodu.	1 715, <sup>45</sup>	2 110, <sup>00</sup>

## ZAWORY DOZUJĄCE



### Parametry techniczne:

- zawór nierdzewny z kryzą 5/4", 6/4", 2"
- ramię nierdzewne z podparciem

Odstojnik oraz stojak nie wchodzi w skład zestawu.



ID	NAZWA	NETTO	BRUTTO
W4010	Zawór dozujący ręczny 5/4", 6/4"	772, <sup>36</sup>	950, <sup>00</sup>
W4010Z	Zawór dozujący ręczny 2", nierdzewny	804, <sup>88</sup>	990, <sup>00</sup>
W4011	Zawór dozujący pneumatyczny 5/4", 6/4"	1 536, <sup>59</sup>	1 890, <sup>00</sup>
W4011Z	Zawór dozujący pneumatyczny 2", nierdzewny	1 617, <sup>89</sup>	1 990, <sup>00</sup>

## PODKŁADKA POD ODSTOJNIK

Podkładka pod odstojnik z dodatkową półką pod słoiki. Rozwiązanie umożliwia proste i wygodne napełnianie słoików miodem. Podkładka wykonana ze stali nierdzewnej.



### Wymiary:

- szerokość: 500 mm,
- wysokość: 200,
- długość: 595 mm

ID	NAZWA	NETTO	BRUTTO
LP4004	Podkładka pod odstojnik z podstawką na słoiki	194, <sup>31</sup>	239, <sup>00</sup>



## WÓZKI DO TRANSPORTU ODSTOJNIKÓW

### Wymiary wózków:

- Odstojnik Ø400:  
320×320 mm, wysokość: 140 mm
- Odstojnik Ø500:  
420×420 mm, wysokość: 160 mm
- Odstojnik Ø600:  
520×520 mm, wysokość: 160 mm



ID	NAZWA	NETTO	BRUTTO
W6601	Wózek do transportu odstojników o średnicy 400 mm	243, <sup>09</sup>	299, <sup>00</sup>
W6602	Wózek do transportu odstojników o średnicy 500 mm	300, <sup>00</sup>	369, <sup>00</sup>
W6603	Wózek do transportu odstojników o średnicy 600 mm	340, <sup>65</sup>	419, <sup>00</sup>

## STOJAKI POD ODSTOJNIKI I URZĄDZENIA DO KREMOWANIA

Wysokość stojaków: 290 mm



## SITA DO ODSTOJNIKÓW



Rozmiar oczka  
0,8×0,8 mm

ID	NAZWA	NETTO	BRUTTO
W32050N	Stojak pod odstojnik 30l, 50l lub 70l	164, <sup>23</sup>	202, <sup>00</sup>
W32060N	Stojak pod odstojnik 100l, 150l	209, <sup>76</sup>	258, <sup>00</sup>
W3206N	Stojak pod odstojnik 200l	231, <sup>71</sup>	285, <sup>00</sup>
W320600N	Stojak pod odstojnik 300l	254, <sup>47</sup>	313, <sup>00</sup>
P_AMON	Podkładka amortyzująca do stojaków pod odstojniki - zestaw 3 szt.	20, <sup>89</sup>	25, <sup>70</sup>

ID	NAZWA	NETTO	BRUTTO
W7022	Sito nierdzewne do odstojnika 30 - 70l	232, <sup>52</sup>	286, <sup>00</sup>
W7021	Sito nierdzewne do odstojnika 100, 150 l	308, <sup>94</sup>	380, <sup>00</sup>
W7020	Sito nierdzewne do odstojnika 200l	372, <sup>36</sup>	458, <sup>00</sup>
W7023	Sito nierdzewne do odstojnika 300 l	426, <sup>83</sup>	525, <sup>00</sup>

## UCHWYTY DO ODSTOJNIKÓW



Uchwyt w odstojnikach do 150 l - proste.  
Uchwyt w odstojnikach 200 i 300 l - skos.

ID	NAZWA	NETTO	BRUTTO
UCHWYTODS_30_70	Uchwyt do odstojnika 30-70l - pręt	82, <sup>28</sup>	101, <sup>20</sup>
UCHWYTODS_100_150	Uchwyt do odstojnika 100-150l- pręt	92, <sup>11</sup>	113, <sup>30</sup>
UCHWYTODS_200	Uchwyt do odstojnika 200l - pręt	102, <sup>85</sup>	126, <sup>50</sup>
UCHWYTODS_300	Uchwyt do odstojnika 300l - pręt	118, <sup>05</sup>	145, <sup>20</sup>

## ODSTOJNIKI DO MIODU Z SITEM PIONOWYM

### Parametry odstojuńców podgrzewanych W2081A, W2081:

- długość: 1000 lub 1500 mm,
- ilość komór: 4 szt,
- zawór spustowy 6/4",
- rodzaj zaworu: kulowy,
- zasilanie: 230V/50Hz,
- zakres regulacji temp.: 30-55°C
- moc grzewcza:  
230V / 440W (dł.1000 mm)  
230V / 520W (dł.1500 mm)
- 5 sit filtrujących (405×295 mm) w tym: 3 szt oczko Ø3 mm, 2 szt oczko Ø1 mm

### Parametry odstojuńców W2084 i W2082A:

- długość: 1000 lub 1500 mm,
- ilość komór: 4 szt,
- zawór spustowy 6/4",
- rodzaj zaworu: kulowy,
- 5 sit filtrujących (405×295 mm) w tym: 3 szt oczko Ø3 mm, 2 szt oczko Ø1 mm

Odstojnik czterokomorowy do filtrowania miodu.

Zastosowanie 5 wymiomych sit o dwóch różnych średnicach oczka oraz gęstości pozwala uzyskać jeszcze dokładniejszą filtrację miodu. Urządzenie jest wyposażone dodatkowo w podgrzewanie ścian i dna.

Urządzenie przystosowane jest do pracy z pompą miodu. Można dodatkowo wyposażyć je w wyłącznik pływakowy.

W zestawie z urządzeniem znajduje się pokrywa.



Wyłącznik pływakowy nie wchodzi w skład zestawu, należy go zamawiać oddzielnie.

ID	NAZWA	NETTO	BRUTTO
W2084	Odstojnik do miodu z sitem pionowym, 1000 mm	2 674, <sup>80</sup>	3 290, <sup>00</sup>
W2082A	Odstojnik do miodu z sitem pionowym, 1500 mm	3 292, <sup>68</sup>	4 050, <sup>00</sup>
W2081A	Odstojnik do miodu z sitem pionowym, 1000 mm, podgrzewany	5 073, <sup>17</sup>	6 240, <sup>00</sup>
W2081	Odstojnik do miodu z sitem pionowym, 1500 mm, podgrzewany	5 837, <sup>40</sup>	7 180, <sup>00</sup>

## ODSTOJNIK DO MIODU Z SITEM KASKADOWYM



Dane techniczne:

- blacha nierdzewna kwasoodporna grubości 1 mm
- zasilanie – możliwość 230V lub 400V (dwa przewody zasilające w komplecie urządzenia).
- moc grzewcza łącznie 1040W: dwie grzałki płytkowe w środkowych przegrodach: po 300W przewód grzewczy na ścianach bocznych i dnie: 440W
- regulator temperatury MHC-01 - 3 szt.
- zakres regulacji temp. – 30-55°C
- wymiary zewnętrzne  
dł. 1600, szer. 710, wys. 350 mm
- wymiary wewnętrzne:  
dł. 1500, szer. 400, wys. 300 mm
- ilość spustów – 1 x 6/4" mufa
- waga – 62,00 kg
- wymiary opakowania:  
dł.1650, szer.760 ,wys.400 mm

ID	NAZWA	NETTO	BRUTTO
W2079	Odstojnik do miodu z sitem kaskadowym z pokrywą, z elektronicznym czujnikiem poziomu miodu	10560, <sup>98</sup>	12990, <sup>00</sup>

## ODSTOJNIKI NIERDZEWNE

Zbiorniki wykonane są z blachy nierdzewnej kwasoodpornej. Charakterystyczną cechą zbiorników jest dno bębna w kształcie stożka, co pozwala na całkowite jego opróżnienie. Każdy zbiornik posiada stojak z blachy wzmocniony krzyżakiem, oraz dopasowaną pokrywę. Zbiorniki są dostępne w czterech wariantach. Blacha zewnętrzna jest szlifowana mechanicznie, dzięki czemu zachowuje estetyczny wygląd i jest łatwiejsza w konserwacji.



ID	NAZWA	NETTO	BRUTTO
W852	Odstojnik nierdzewny 500 l, zintegrowany stojak – PREMIUM	8 105, <sup>69</sup>	9 970, <sup>00</sup>
W852P	Odstojnik nierdzewny 500 l z płaszczem grzewczym, zintegrowany stojak – PREMIUM	13 894, <sup>31</sup>	17 090, <sup>00</sup>
W852M	Odstojnik nierdzewny 500 l, mieszadło, zintegrowany stojak – PREMIUM	15 065, <sup>04</sup>	18 530, <sup>00</sup>
W852MP	Odstojnik nierdzewny 500 l z płaszczem grzewczym, mieszadło, zintegrowany stojak – PREMIUM	20 853, <sup>66</sup>	25 650, <sup>00</sup>
W853	Odstojnik nierdzewny 1000 l, zintegrowany stojak – PREMIUM	9 731, <sup>71</sup>	11 970, <sup>00</sup>
W853P	Odstojnik nierdzewny 1000 l z płaszczem grzewczym, zintegrowany stojak – PREMIUM	17 040, <sup>65</sup>	20 960, <sup>00</sup>
W853M	Odstojnik nierdzewny 1000 l, mieszadło, zintegrowany stojak – PREMIUM	19 487, <sup>80</sup>	23 970, <sup>00</sup>
W853MP	Odstojnik nierdzewny 1000 l z płaszczem grzewczym, mieszadło, zintegrowany stojak – PREMIUM	26 414, <sup>63</sup>	32 490, <sup>00</sup>
W856	Odstojnik nierdzewny 500 kg, zawór kulowy 2"	1943, <sup>09</sup>	2390, <sup>00</sup>
W857	Odstojnik nierdzewny 750 kg, zawór kulowy 2"	2268, <sup>29</sup>	2790, <sup>00</sup>
W858	Odstojnik nierdzewny 1000 kg, zawór kulowy 2"	2593, <sup>50</sup>	3190, <sup>00</sup>
W859	Odstojnik nierdzewny 1250 kg, zawór kulowy 2"	3000, <sup>00</sup>	3690, <sup>00</sup>

## ODSTOJNIK DO FILTROWANIA MIODU NA BAZIE BECZKI

Zasada działania:

1. Podpinamy wąż do pokrywy i pompy podającej miód do zbiornika (istnieje możliwość zmiany końcówki od strony pompy dołączonej do zestawu).
2. Podpinamy wąż do pompy na zbiorniku a drugą końcówkę wkładamy do dodatkowego zbiornika.
3. Załączamy zestaw i filtrujemy

Po etapie filtracji istnieje możliwość podpięcia węża z pompy do pokrywy i wstępnego przepłukania ciepłą wodą po wcześniejszym zalaniu zbiornika.

Dane techniczne:

- pojemność beczki: 200 l,
- moc pompy: 370W
- wydajność: 900 l/h
- elektroniczny czujnik poziomu miodu

ID	NAZWA	NETTO	BRUTTO
W370	Odstojnik nierdzewny do filtrowania miodu na bazie beczki 200 l / ~280 kg z pompą 400V / 0,37kW, moduł wirnikowy	9 227, <sup>64</sup>	11 350, <sup>00</sup>



# DEKRYSALIZACJA MIODU



 STAL NIERDZEWNA  
ASTM 304

 STAL NIERDZEWNA  
Kwasoodporna

 URZĄDZENIE POSIADA  
ZNAK CE

 WAŻNE  
INFORMACJE

## KOMORY DEKRYSALIZACYJNE

Komora jest urządzeniem służącym do dekrystalizacji miodu, czyli do zmiany struktury miodu ze stałego (skrystalizowanego) w płynny. Wyposażona jest w element grzejny oraz wentylator, który umożliwia lepsze rozprzodzenie ciepła wewnątrz komory. Zastosowanie termoregulatora zabezpiecza przed przegrzaniem miodu.

### W204100

- Pojemność: 90 l  
(18 słoików 900ml)
- Ilość półek: 2
- Moc całkowita: 100W
- Regulacja temperatury: 30-55°C
- Wymiar wewnętrzny: 380×540×340 mm  
(szer.×wys.×głębokość)
- Wymiar zewnętrzny: 550×810×440 mm  
(szer.×wys.×głębokość)

### W204100A

- Pojemność: 490 l
- Ilość półek: 4
- Moc całkowita: 1000W
- Regulacja temperatury: 30-55°C
- Wymiar wewnętrzny: 690×1010×740 mm  
(szer.×wys.×głębokość)
- Wymiar zewnętrzny: 875×1205×865 mm  
(szer.×wys.×głębokość)



ID	NAZWA	NETTO	BRUTTO
W204100	Komora dekrystalizacyjna 90 l	1 878, <sup>05</sup>	2 310, <sup>00</sup>
W204100A	Komora dekrystalizacyjna 490 l	6 113, <sup>82</sup>	7 520, <sup>00</sup>

## KOMORY DEKRYSALIZACYJNE NA BECZKĘ

### W40780

- Pojemność: beczka 300 kg
- Moc całkowita: 2000W
- Regulacja temperatury: 30-55°C
- Wymiar wewnętrzny: 910×1220×1290 mm  
(szer.×wys.×głębokość)
- Wymiar zewnętrzny: 1135×1290×1535 mm  
(szer.×wys.×głębokość)

### W40781

- Pojemność: paleta 120×120 cm
- Moc całkowita: 2000W
- Regulacja temperatury: 30-55°C
- Wymiar wewnętrzny: 1310×1220×1290 mm  
(szer.×wys.×głębokość)
- Wymiar zewnętrzny: 1520×1290×1535 mm  
(szer.×wys.×głębokość)



ID	NAZWA	NETTO	BRUTTO
W40780	Komora dekrystalizacyjna na beczkę 215 l / ~300 kg (wym.wewn.910x1290xH-1220)	6 300, <sup>81</sup>	7 750, <sup>00</sup>
W40781	Komora dekrystalizacyjna na beczkę 215 l / ~300 kg (wym.wewn.1310x1290xH-1220)	7 528, <sup>46</sup>	9 260, <sup>00</sup>

## SPIRALA GRZEJNA STOŻKOWA

### Dane techniczne:

- urządzenie wykonane ze stali nierdzewnej, kwasoodpornej
- zasilanie: 230V
- moc grzewcza 50W
- maksymalna temperatura: 45°C
- wymiary:
  - długość: 380 mm,
  - szerokość: 200 mm
  - wysokość: 380 mm
- waga: 1,25 kg



 Sito oraz stojak nie wchodzi w skład zestawu.

ID	NAZWA	NETTO	BRUTTO
W32010	Spirala grzejna stożkowa Ø200 mm	609, <sup>76</sup>	750, <sup>00</sup>
3222	Sito stożkowe Ø31 cm H-39 cm	43, <sup>01</sup>	52, <sup>90</sup>
W3221	Stojak do sita stożkowego Ø29,5 cm	56, <sup>83</sup>	69, <sup>90</sup>

## SPIRALE DEKRYSTALIZACYJNE



	Średnica spirali	Wysokość, do której można zanurzać grzałkę	Wysokość całkowita
W3207	250 mm	840 mm	1100 mm
W3208	330 mm	840 mm	1100 mm
W3210	480 mm	900 mm	1100 mm

### W3500101

Stojak do spirali dekrystalizacyjnej 250 - 480 mm

### Skład kompletu:

- noga-pręt Ø15 - 3 szt.
- rura pionowa Ø48 mm - dł. 550 mm z pokrętkiem - 1 szt.
- rura pionowa Ø42 mm - dł. 750 mm - 1 szt.
- łącznik rur - 1 szt.
- rura pozioma Ø42 - dł. 400 mm z obejmą - 1 szt.



ID	NAZWA	NETTO	BRUTTO
W3207_OL	Spirala dekrystalizacyjna Ø250 mm, 800W	1 008, <sup>13</sup>	1 240, <sup>00</sup>
W3208_OL	Spirala dekrystalizacyjna Ø330 mm, 1000W	1 130, <sup>08</sup>	1 390, <sup>00</sup>
W3210_OL	Spirala dekrystalizacyjna Ø480 mm, 1600W	1 512, <sup>20</sup>	1 860, <sup>00</sup>
W3207	Spirala dekrystalizacyjna Ø250 mm, 2x400W	1 707, <sup>32</sup>	2 100, <sup>00</sup>
W3208	Spirala dekrystalizacyjna Ø330 mm, 2x500W	1 910, <sup>57</sup>	2 350, <sup>00</sup>
W3210	Spirala dekrystalizacyjna Ø480 mm, 4x400W	2 008, <sup>13</sup>	2 470, <sup>00</sup>
W3500101	Stojak do spirali dekrystalizacyjnej 250 - 480 mm	386, <sup>18</sup>	475, <sup>00</sup>

## URZĄDZENIA DO DEKRYSTALIZACJI I PODGRZEWANIA KORPUSÓW

### Parametry techniczne:

- zasilanie 230V
- moc grzewcza 300W
- zakres temperatur 30-55°C
- urządzenie w całości wykonane ze stali nierdzewnej kwasoodpornej z wymiowaną szufladą i półką na stoiki
- Wymiary 650x470x260 mm



ID	NAZWA	NETTO	BRUTTO
W3012	Urządzenie do dekrystalizacji oraz podgrzewania korpusów D, WL 12-ramkowy, LN, Apipol - 230V	1569, <sup>11</sup>	1930, <sup>00</sup>
W3012WL	Urządzenie do dekrystalizacji oraz podgrzewania korpusów wielkopolskich, Ostrowskiej - 230V	1569, <sup>11</sup>	1930, <sup>00</sup>

## ELEKTRONICZNY REGULATOR TEMPERATURY

Elektroniczny regulator temperatury stosowany jest we wszystkich urządzeniach z funkcją grzania (komory dekrystalizacyjne, podgrzewacz korpusów, odstojniki, sita do miodu, urządzenia do kremowania, suszarki do pyłku, itp.) jest wyposażony w 7-segmentowy wyświetlacz LED, ułatwiający odczyt temperatury. Regulacja temperatury odbywa się w zakresie 30-55 stopni Celsjusza i dokładności pomiaru +/- 1,5° C. Odczyt temperatury jest wartością zaokrągloną do dziesiątej części stopnia Celsjusza. Czas pracy zasadniczej sterownika to zakres od 1 do 96 godzin, po upływie tego czasu urządzenie wyłącza się. Sterownik posiada wbudowaną funkcję grzania wstępnego w czasie od 0-60 minut i temperaturze od 30-40 stopni Celsjusza. Po zakończonym trybie grzania wstępnego sterownik przechodzi w tryb pracy zasadniczej. Praca sterownika oraz praca elementu grzejnego jest sygnalizowana przez dwie diody (pomarańczową i czerwoną).



# ODSKLEPIANIE RAMEK



 STAL NIERDZEWNA  
ASTM 304

 STAL NIERDZEWNA  
KWAŚOODPORNĄ

 URZĄDZENIE POSIADA  
ZNAK CE

 WAŻNE  
INFORMACJE

## STOŁY DO ODSKLEPIANIA Z WANIEKĄ PLASTIKOWĄ

### Stoły do odsklepiania z waniemką:

- wymiar waniemki: długość: 61 cm,
- szerokość 41 cm, wysokość: 10, 20, 30 cm
- maksymalna wysokość stołu bez waniemki:  
72 cm (regulowana wysokość nóg)

### Stół do odsklepiania dwufunkcyjny skład:

- waniemka plastikowa (41cm x 61cm x 20 cm)
- wkład - waniemka nierdzewna z perforowanym dnem  
(wymiar wewn.: 34,5 cm x 55 cm x 7 cm)
- pokrywa nierdzewna z oparciem na 10 ramek
- stojak pod waniemkę

Pokrywa pełni 2 funkcje:

- praktyczny stojak na 10 odsklepionych ramek
- przykrycie waniemki



ID	NAZWA	NETTO	BRUTTO
W4048N	Stół do odsklepiania z waniemką plastikową, wys. 100 mm, sito nierdzewne	641, <sup>46</sup>	789, <sup>00</sup>
W4049N	Stół do odsklepiania z waniemką plastikową, wys. 200 mm, sito nierdzewne	670, <sup>73</sup>	825, <sup>00</sup>
W4050N	Stół do odsklepiania z waniemką plastikową, wys. 300 mm, zawór plastikowy 6/4", sito nierdzewne	707, <sup>32</sup>	870, <sup>00</sup>
W32401S	Stół do odsklepiania z waniemką plastikową, dwufunkcyjny, wkład nierdzewny	943, <sup>09</sup>	1 160, <sup>00</sup>

## STOŁY DO ODSKLEPIANIA RAMEK WZMOCNIONE - CLASSIC LINE

### Stół do odsklepiania wzmocniony CLASSIC:

- trapezowe dno
- w pełni regulowana wysokość stołu
- spust w dnie, zawór nierdzewny 6/4"
- grubość blachy: 0,8 mm
- stojak na odsklepione ramki
- perforowane sита na dnie na odsklepienie
- możliwość zamówienia pokrywy
- dodatkową zaletą stołów CLASSIC jest wzmocnienie nóg stabilizujące konstrukcję stołu

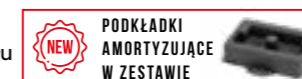

ID	NAZWA	NETTO	BRUTTO
W40460A_CL	Stół do odsklepiania Dadant 750 mm, wzmocniony - CLASSIC	1 715, <sup>45</sup>	2 110, <sup>00</sup>
W4042J_CL	Stół do odsklepiania warszawski poszerzany 750 mm, wzmocniony - CLASSIC	1 715, <sup>45</sup>	2 110, <sup>00</sup>
W40460C_CL	Stół do odsklepiania Dadant 1000 mm, wzmocniony - CLASSIC	1 951, <sup>22</sup>	2 400, <sup>00</sup>
W40460B_CL	Stół do odsklepiania Dadant 1500 mm, wzmocniony - CLASSIC	2 422, <sup>76</sup>	2 980, <sup>00</sup>
W4042G_CL	Stół do odsklepiania warszawski poszerzany 1000 mm, wzmocniony - CLASSIC	1 951, <sup>22</sup>	2 400, <sup>00</sup>
W4042F_CL	Stół do odsklepiania warszawski poszerzany 1500 mm, wzmocniony - CLASSIC	2 422, <sup>76</sup>	2 980, <sup>00</sup>
W4042E_CL	Stół do odsklepiania warszawski zwykły 1000 mm, wzmocniony - CLASSIC	1 951, <sup>22</sup>	2 400, <sup>00</sup>
W40420C_CL	Stół do odsklepiania wielkopolski, Ostrowskiej 1000 mm, wzmocniony - CLASSIC	1 764, <sup>23</sup>	2 170, <sup>00</sup>
W40420B_CL	Stół do odsklepiania wielkopolski, Ostrowskiej 1500 mm, wzmocniony - CLASSIC	2 300, <sup>81</sup>	2 830, <sup>00</sup>
P_AMWS	Podkładka amortyzująca do stołów do odsklepiania wzmocnionych (CLASSIC, OPTIMA) (produkcja przed wrześniem 2020r) - zestaw 4 szt.	27, <sup>15</sup>	33, <sup>40</sup>
P_AM3WS	Podkładka amortyzująca do stołów do odsklepiania wzmocnionych (CLASSIC, OPTIMA) (produkcja od września 2020r) - zestaw 4 szt.	27, <sup>15</sup>	33, <sup>40</sup>

## STOŁY DO ODSKLEPIANIA RAMEK WZMOCNIONE - OPTIMA

Stół do odsklepiania wzmocniony:

- trapezowe dno
- regulowana wysokość stołu
- spust w dnie, zawór nierdzewny 6/4"
- grubość blachy: 0,8 mm
- stojak na odsklepianą ramkę
- perforowane sita na dnie na odsklepienie
- możliwość zamówienia pokrywy

PODKŁADKI  
AMORTYZUJĄCE  
W ZESTAWIE



OPTIMA  
line

ID	NAZWA	NETTO	BRUTTO
W4045	Stół do odsklepiania uniwersalny 500 mm	1 227, <sup>64</sup>	1 510, <sup>00</sup>
W40460A	Stół do odsklepiania Dadant 750 mm, wzmocniony - OPTIMA	1 414, <sup>63</sup>	1 740, <sup>00</sup>
W40460C	Stół do odsklepiania Dadant 1000 mm, wzmocniony - OPTIMA	1 658, <sup>54</sup>	2 040, <sup>00</sup>
W40460B	Stół do odsklepiania Dadant 1500 mm, wzmocniony - OPTIMA	2 130, <sup>08</sup>	2 620, <sup>00</sup>
W4042J	Stół do odsklepiania warszawski poszerzany 750 mm, wzmocniony - OPTIMA	1 414, <sup>63</sup>	1 740, <sup>00</sup>
W4042G	Stół do odsklepiania warszawski poszerzany 1000 mm, wzmocniony - OPTIMA	1 658, <sup>54</sup>	2 040, <sup>00</sup>
W4042F	Stół do odsklepiania warszawski poszerzany 1500 mm, wzmocniony - OPTIMA	2 130, <sup>08</sup>	2 620, <sup>00</sup>
W4042K	Stół do odsklepiania warszawski zwykły 750 mm, wzmocniony - OPTIMA	1 414, <sup>63</sup>	1 740, <sup>00</sup>
W4042E	Stół do odsklepiania warszawski zwykły 1000 mm, wzmocniony - OPTIMA	1 658, <sup>54</sup>	2 040, <sup>00</sup>
W4042D	Stół do odsklepiania warszawski zwykły 1500 mm, wzmocniony - OPTIMA	2 130, <sup>08</sup>	2 620, <sup>00</sup>
W40420A	Stół do odsklepiania wielkopolski, Ostrowskiej 750 mm, wzmocniony - OPTIMA	1 349, <sup>59</sup>	1 660, <sup>00</sup>
W40420C	Stół do odsklepiania wielkopolski, Ostrowskiej 1000 mm, wzmocniony - OPTIMA	1 471, <sup>54</sup>	1 810, <sup>00</sup>
W40420B	Stół do odsklepiania wielkopolski, Ostrowskiej 1500 mm, wzmocniony - OPTIMA	2 016, <sup>26</sup>	2 480, <sup>00</sup>
KÓŁKA	Kółka do stołu do odsklepiania	124, <sup>39</sup>	153, <sup>00</sup>
W3232B	Dodatkowe stanowisko do stołu (stojak na ramkę)	96, <sup>83</sup>	119, <sup>10</sup>
SZYNA 750MM	Szyna do stołu do odsklepiania 750 mm (CLASSIC, OPTIMA)	240, <sup>65</sup>	296, <sup>00</sup>
SZYNA 1000MM	Szyna do stołu do odsklepiania 1000 mm (CLASSIC, OPTIMA)	265, <sup>85</sup>	327, <sup>00</sup>
SZYNA 1500MM	Szyna do stołu do odsklepiania 1500 mm (CLASSIC, OPTIMA)	284, <sup>55</sup>	350, <sup>00</sup>
P_AMWS	Podkładka amortyzująca do stołów do odsklepiania wzmocnionych (CLASSIC, OPTIMA) (produkcja przed wrześniem 2020r) - zestaw 4 szt.	27, <sup>15</sup>	33, <sup>40</sup>
P_AM3WS	Podkładka amortyzująca do stołów do odsklepiania wzmocnionych (CLASSIC, OPTIMA) (produkcja od września 2020r) - zestaw 4 szt.	27, <sup>15</sup>	33, <sup>40</sup>
PZ50	Pokrywa do stołu uniwersalnego 500mm	211, <sup>38</sup>	260, <sup>00</sup>
PW75D	Pokrywy do stołu Dadant, 750 mm (CLASSIC, OPTIMA)	258, <sup>54</sup>	318, <sup>00</sup>
PW100D	Pokrywy do stołu Dadant, 1000 mm (CLASSIC, OPTIMA)	302, <sup>44</sup>	372, <sup>00</sup>
PW150D	Pokrywy do stołu Dadant, 1500 mm (CLASSIC, OPTIMA)	365, <sup>04</sup>	449, <sup>00</sup>
PW75WP	Pokrywy do stołu warszawski poszerzany, 750 mm (CLASSIC, OPTIMA)	258, <sup>54</sup>	318, <sup>00</sup>
PW100WP	Pokrywy do stołu warszawski poszerzany, 1000 mm (CLASSIC, OPTIMA)	302, <sup>44</sup>	372, <sup>00</sup>
PW150WP	Pokrywy do stołu warszawski poszerzany, 1500 mm (CLASSIC, OPTIMA)	365, <sup>04</sup>	449, <sup>00</sup>
PW75WZ	Pokrywy do stołu warszawski zwykły, 750 mm (CLASSIC, OPTIMA)	258, <sup>54</sup>	318, <sup>00</sup>
PW100WZ	Pokrywy do stołu warszawski zwykły, 1000 mm (CLASSIC, OPTIMA)	302, <sup>44</sup>	372, <sup>00</sup>
PW150WZ	Pokrywy do stołu warszawski zwykły, 1500 mm (CLASSIC, OPTIMA)	365, <sup>04</sup>	449, <sup>00</sup>
PW75WL	Pokrywy do stołu wielkopolski, 750 mm (CLASSIC, OPTIMA)	258, <sup>54</sup>	318, <sup>00</sup>
PW100WL	Pokrywy do stołu wielkopolski, 1000 mm (CLASSIC, OPTIMA)	302, <sup>44</sup>	372, <sup>00</sup>
PW150WL	Pokrywy do stołu wielkopolski, 1500 mm (CLASSIC, OPTIMA)	347, <sup>15</sup>	427, <sup>00</sup>

## STOŁY WIELOFUNKCYJNE

W4037\_AB

Parametry techniczne:

- zasilanie: 230V
- moc całkowita: 2,3kW
- podgrzewane dno: 250W
- pokrywa grzewcza: 2000W
- wentylator pokrywy: 30W
- konstrukcja stołu – stal nierdzewna kwasoodporna, podgrzewane dno
- konstrukcja pokrywy grzewczej – stal nierdzewna kwasoodporna
- wkład perforowany na całej długości dna
- szyna regulująca szerokość wewnątrz stołu pod różne typy ramek
- nogi malowane proszkowo z kółkami
- spust miodu - nierdzewny zawór kłapkowy 6/4"

Sterowanie:

- regulator temperatury MHC-01 podgrzewanego dna
- regulator mechaniczny z kapilarą pokrywy grzewczej

Wymiary wewnętrzne:

- długość: 1000 mm
- szerokość: 500 mm

Stół posiada trapezowe dno.

- Wysokość stołu przy bokach: 425 mm
- wysokość stołu na środku: 475 mm

Wysokość całkowita stołu bez pokrywy: 860 mm

W4039\_AB

Parametry techniczne:

- zasilanie: 230V
- moc całkowita: 2,28kW
- podgrzewane dno: 250W
- pokrywa grzewcza: 2000W
- wentylator pokrywy: 30W
- konstrukcja stołu – stal nierdzewna kwasoodporna, podgrzewane dno, ocieplone wełną mineralną
- konstrukcja pokrywy grzewczej – stal nierdzewna kwasoodporna, ocieplona, zawiasy, dwa siłowniki
- wkład perforowany na całej długości dna
- szyna regulująca szerokość wewnątrz stołu pod różne typy ramek\*
- nogi nierdzewne z kółkami
- spust miodu - nierdzewny zawór kłapkowy 6/4"

Sterowanie:

- regulator temperatury MHC-01 podgrzewanego dna
- regulator mechaniczny z kapilarą pokrywy grzewczej

Wymiary wewnętrzne:

- długość: 1000 mm
- szerokość: 515 mm

Stół posiada trapezowe dno.

- wysokość stołu przy bokach: 400 mm
- wysokość stołu na środku: 450 mm

Wysokość całkowita stołu bez pokrywy: 910 mm

ID	NAZWA	NETTO	BRUTTO
W4037_AB	Stół wielofunkcyjny 1000 mm z podgrzewanym dnem i pokrywą grzejącą*	6495, <sup>93</sup>	7990, <sup>00</sup>
W4039_AB	Stół wielofunkcyjny 1000 mm, ocieplony z podgrzewanym dnem i pokrywą grzejącą ocieploną na zawiasach z siłownikami*	10967, <sup>48</sup>	13490, <sup>00</sup>

\*Stół przeznaczony do każdego typu ramki poza:

ramką warszawską poszerzaną i ramką warszawską zwykłą

ramką Layens (365/325mm x H-400mm) i ramką Węgierską (460/420mm x H - 360 mm)



W4037\_AB



W4039\_AB

## STOŁY DO ODSKLEPIANIA PIONOWE RĘCZNE

Specyfikacja techniczna:

- zasilanie 230V
- stal nierdzewna kwasoodporna
- zakres regulacji temperatury: 30°C do 95°C
- Moc grzewcza 2x500W,
- wymiary: dł. 590, wys. 450 mm, szer. 580 mm (w zależności od typu ramki)
- urządzenie nadaje się do odsklepiania ramek prostych oraz hoffmanowskich, natomiast nie nadaje się do ramek z odstępnikami.



ID	NAZWA	NETTO	BRUTTO
W2091	Stół do odsklepiania pionowy ręczny, 230V, moduł	3 243, <sup>90</sup>	3 990, <sup>00</sup>
W2091S	Stół do odsklepiania pionowy ręczny nakładkowy, 230V, stół 750 mm	4 569, <sup>11</sup>	5 620, <sup>00</sup>

## OPCJA DO STOŁU DO ODSKLEPIANIA – MODUŁ ODSKLEPIAJĄCY

Konstrukcja nośna:

- stal nierdzewna kwasoodporna

Napęd:

- zasilanie – 230V
- silnik – 370W
- obroty silnika – 1400 obr/min
- zasilanie: 230V
- moc grzewcza: 2000W

Wymiary odsklepiarki:

- długość – 800 mm
- szerokość – 900 mm
- wysokość – 700 mm



 Stół na ramki nie wchodzi w skład zestawu.

ID	NAZWA	NETTO	BRUTTO
W20921_W	Stół do odsklepiania z odsklepiarką z podajnikiem łańcuchowym, 230V, wytwornica pary, moduł – MINIMA	8 349, <sup>59</sup>	10 270, <sup>00</sup>
W20921_Z	Stół do odsklepiania z odsklepiarką z podajnikiem łańcuchowym, 230V, obieg zamknięty, moduł – MINIMA	9 552, <sup>85</sup>	11 750, <sup>00</sup>
W20921S_W	Stół do odsklepiania z odsklepiarką ze ślizgami, 230V, wytwornica pary, moduł – MINIMA	7 243, <sup>90</sup>	8 910, <sup>00</sup>
W20921S_Z	Stół do odsklepiania z odsklepiarką ze ślizgami, 230V, obieg zamknięty, moduł – MINIMA	8 447, <sup>15</sup>	10 390, <sup>00</sup>

## STOŁY DO OSKLEPIANIA NAKŁADKOWE

Opis stołu nakładkowego z nożem parowym do odsklepiania ramek z miodem:

- konstrukcja stołu nakładkowego umożliwi montaż na stole do odsklepiania (zwykłym lub wzmocnionym) o długości 1000 i 1500 mm
- nóż podgrzewany parą wodną przyspiesza odsklepienie ramek (wytwornica pary o mocy 2000W znajduje się w zestawie)
- specjalnie dostosowana prowadnica do ramki wyposażona jest w osłonę na dłoń
- konstrukcja stołu nakładkowego wykonana jest z kątownika nierdzewnego kwasoodpornego



ID	NAZWA	NETTO	BRUTTO
W20960C	Stół do odsklepiania nakładkowy z nożem parowym, wytwornica pary, 1000 mm, Dadant, Langstroth	1 479, <sup>67</sup>	1 820, <sup>00</sup>
W20960F	Stół do odsklepiania nakładkowy z nożem parowym, wytwornica pary, 1000 mm, Wielkopolski, Ostrowskiej	1 479, <sup>67</sup>	1 820, <sup>00</sup>
W20960LN	Stół do odsklepiania nakładkowy z nożem parowym, wytwornica pary, 1000 mm, Langstroth Amer.	1 479, <sup>67</sup>	1 820, <sup>00</sup>

## STOŁY DO ODSKLEPIANIA

Konstrukcja nośna odsklepiarki:

- stal nierdzewna kwasoodporna
- Napęd odsklepiarki:
- zasilanie – 230V
  - silnik – 370W
  - obroty silnika – 1 400 obr/min
  - zasilanie: 230V
  - moc grzewcza: 2000W

Konstrukcja stelaża:

- stal nierdzewna kwasoodporna
- Wymiary stelaża:
- długość – 1 570 mm
  - szerokość – 615 mm
  - wysokość – 1130 mm
  - ciężar – 47 kg

Konstrukcja stołu:

- stal nierdzewna
- nogi – malowane proszkowo
- zawór – kłapkowy nierdzewny 6/4"
- sita nierdzewne – 2 szt



MINIMA  
line

ID	NAZWA	NETTO	BRUTTO
W2092_W	Stół do odsklepiania z odsklepiarką z podajnikiem łańcuchowym, 230V, wytwornica pary, stół 1500 mm – MINIMA	9 764, <sup>23</sup>	12 010, <sup>00</sup>
W2092_Z	Stół do odsklepiania z odsklepiarką z podajnikiem łańcuchowym, 230V, obieg zamknięty, stół 1500 mm – MINIMA	10 975, <sup>61</sup>	13 500, <sup>00</sup>
W2092S_W	Stół do odsklepiania z odsklepiarką ze ślizgami, 230V, wytwornica pary, stół 1500 mm – MINIMA	8 666, <sup>67</sup>	10 660, <sup>00</sup>
W2092S_Z	Stół do odsklepiania z odsklepiarką ze ślizgami, 230V, obieg zamknięty, stół 1500 mm – MINIMA	9 861, <sup>79</sup>	12 130, <sup>00</sup>
W2093_W	Stół do odsklepiania z odsklepiarką z podajnikiem łańcuchowym, 230V, wytwornica pary, stelaż 1500 mm – MINIMA	10 861, <sup>79</sup>	13 360, <sup>00</sup>
W2093_Z	Stół do odsklepiania z odsklepiarką z podajnikiem łańcuchowym, 230V, obieg zamknięty, stelaż 1500 mm – MINIMA	12 065, <sup>04</sup>	14 840, <sup>00</sup>
W2093S_W	Stół do odsklepiania z odsklepiarką ze ślizgami, 230V, wytwornica pary, stelaż 1500 mm – MINIMA	9 764, <sup>23</sup>	12 010, <sup>00</sup>
W2093S_Z	Stół do odsklepiania z odsklepiarką ze ślizgami, 230V, obieg zamknięty, stelaż 1500 mm – MINIMA	10 975, <sup>61</sup>	13 500, <sup>00</sup>
W20970_1	OPCJA 1 - Wytłaczarka do odsklepin 50 kg do stołu do odsklepiania W901R, W902E, W902Z, W903E, W903Z	8 756, <sup>10</sup>	10 770, <sup>00</sup>
W20966_2	OPCJA 2 - Wytłaczarka do odsklepin 100 kg do stołu do odsklepiania W901R, W902E, W902Z, W903E, W903Z	15 357, <sup>72</sup>	18 890, <sup>00</sup>

## STÓŁ DO ODSKLEPIANIA Z PODAJNIKIEM RĘCZNYM

- napięcie zasilania stołu – 230V
- moc silnika napędu noży – 180W
- napięcie zasilania wytwornicy pary – 230V
- moc grzewcza wytwornicy pary – 2000W
- pojemność zbiornika wytwornicy pary – 4 l
- czas wytworzenia pary – 15 min.
- czas pracy wytwornicy pary – 1 h

Nowe, zmodernizowane noże pozwalają na dokładniejsze odsklepienie ramek oraz jednoczesne rozdrobnienie odsklepin

ID	NAZWA	NETTO	BRUTTO
W20960	Stół do odsklepienia z odsklepiarką z podajnikiem ręcznym, 230V, wytwornica pary, stół 1500 mm – CLASSIC	8 300, <sup>81</sup>	10 210, <sup>00</sup>
W2096C	OPCJA C - prowadnice do ramek w stole do odsklepienia z odsklepiarką z podajnikiem ręcznym	341, <sup>46</sup>	420, <sup>00</sup>



CLASSIC line

## STOŁY DO ODSKLEPIANIA Z PODAJNIKIEM AUTOMATYCZNYM

Oferujemy stoły do odsklepienia z podajnikiem automatycznym w dwóch wariantach:

- z obiegiem zamkniętym
- z nożami podgrzewanymi elektrycznie.

Parametry stołu do odsklepienia z obiegiem zamkniętym:

- moc silnika napędu noży – 180W
- moc silnika napędu podajnika – 120W
- prędkość obrotowa podajnika – 9 obr./min.
- moc grzewcza obiegu – 2000W
- czas przygotowania do pracy ok. 20 min
- wydajność – 4 ramki/min

Parametry stołu do odsklepienia z nożami podgrzewanymi elektrycznie:

- moc silnika napędu noży – 180W
- moc silnika napędu podajnika – 120W
- prędkość obrotowa podajnika – 9 obr./min.
- czas przygotowania do pracy ok. 5 min
- wydajność – 4 ramki/min



CLASSIC line

Obieg zamknięty wyposażony jest we wskaźnik poziomu cieczy.

### OPCJA A

W tej opcji stół, na którym zamocowana jest odsklepiarka posiada podgrzewane dno o mocy 250W, regulator temperatury oraz pokrywę, co w znacznym stopniu wpływa na czas rozdzielenia się pozostałego miodu od odsklepin.

ID	NAZWA	NETTO	BRUTTO
W209600E	Stół do odsklepienia z odsklepiarką z podajnikiem automatycznym, 400V, noże elektryczne, stół 1500 mm – CLASSIC	12 252, <sup>03</sup>	15 070, <sup>00</sup>
W2096000E	Stół do odsklepienia z odsklepiarką z podajnikiem automatycznym, 230V, noże elektryczne, stół 1500 mm – CLASSIC	13 317, <sup>07</sup>	16 380, <sup>00</sup>
W209600Z	Stół do odsklepienia z odsklepiarką z podajnikiem automatycznym, 400V, obieg zamknięty, stół 1500 mm – CLASSIC	13 317, <sup>07</sup>	16 380, <sup>00</sup>
W2096000Z	Stół do odsklepienia z odsklepiarką z podajnikiem automatycznym, 230V, obieg zamknięty, stół 1500 mm – CLASSIC	14 390, <sup>24</sup>	17 700, <sup>00</sup>
W2096A	OPCJA A – pokrywa + podgrzewane dno do stołu do odsklepienia z podajnikiem automatycznym	1 975, <sup>61</sup>	2 430, <sup>00</sup>

## STOŁY DO ODSKLEPIANIA Z PODAJNIKIEM RĘCZNYM

Stół do odsklepienia występuje w trzech wariantach:

- a) ręczny z wytłaczarką 50 lub 100 kg
- b) z odsklepiarką z podajnikiem ręcznym
- c) z odsklepiarką z podajnikiem automatycznym, z zasilaniem 400V lub 230V

Podczas procesu odsklepienia ramek z miodem powstaje odpad w formie odsklepin. Odsklepiny zawierają jednak pełnowartościowy miód. Proces odzyskiwania miodu z odsklepin najlepiej przeprowadzać bezpośrednio w trakcie odsklepienia. Do prezentowanych stołów do odsklepienia z odsklepiarką z podajnikiem ręcznym lub automatycznym rekomendujemy zakup jednej z poniższych opcji. Przy składaniu zamówienia prosimy o informację.



45090012

W20980

ID	NAZWA	NETTO	BRUTTO
W20984	Stół do odsklepienia ręczny z wytłaczarką do odsklepin 50 kg/h	9 585, <sup>37</sup>	11 790, <sup>00</sup>
W20980	Stół do odsklepienia ręczny z wytłaczarką do odsklepin 100 kg/h	15 983, <sup>74</sup>	19 660, <sup>00</sup>
W901R	Stół do odsklepienia z odsklepiarką z podajnikiem ręcznym, 230V, wytwornica pary, stelaż 1500 mm – CLASSIC	9 219, <sup>51</sup>	11 340, <sup>00</sup>
W902E	Stół do odsklepienia z odsklepiarką z podajnikiem automatycznym, 400V, noże elektryczne, stelaż 1500 mm – CLASSIC	13 471, <sup>54</sup>	16 570, <sup>00</sup>
W902Z	Stół do odsklepienia z odsklepiarką z podajnikiem automatycznym, 400V, obieg zamknięty, stelaż 1500 mm – CLASSIC	14 593, <sup>50</sup>	17 950, <sup>00</sup>
W903E	Stół do odsklepienia z odsklepiarką z podajnikiem automatycznym, 230V, noże elektryczne, stelaż 1500 mm – CLASSIC	14 544, <sup>72</sup>	17 890, <sup>00</sup>
W903Z	Stół do odsklepienia z odsklepiarką z podajnikiem automatycznym, 230V, obieg zamknięty, stelaż 1500 mm – CLASSIC	15 674, <sup>80</sup>	19 280, <sup>00</sup>
<b>Do prezentowanych stołów do odsklepienia z odsklepiarką z podajnikiem ręcznym lub automatycznym rekomendujemy zakup jednej z poniższych opcji. Przy składaniu zamówienia prosimy o informację.</b>			
W20970_1	OPCJA 1 - Wytłaczarka do odsklepin 50 kg do stołu do odsklepienia W901R, W902E, W902Z, W903E, W903Z	8 756, <sup>10</sup>	10 770, <sup>00</sup>
W20966_2	OPCJA 2 - Wytłaczarka do odsklepin 100 kg do stołu do odsklepienia W901R, W902E, W902Z, W903E, W903Z	15 357, <sup>72</sup>	18 890, <sup>00</sup>
W910	OPCJA 3 - Wanienska z sitem na odsklepiny (zestaw 5 szt) do stołu do odsklepienia W901R, W902E, W902Z, W903E, W903Z	1 569, <sup>11</sup>	1 930, <sup>00</sup>
45090012	Pokrowiec na odsklepiarki	276, <sup>42</sup>	340, <sup>00</sup>

## STOŁY DO ODSKLEPIANIA Z PODAJNIKIEM AUTOMATYCZNYM

Urządzenia do odsklepiania w wersji PREMIUM LINE wykonane w całości ze stali nierdzewnej.

Sterowanie w stołach do odsklepiania PREMIUM Line (PC-03)

Dzięki sterownikowi możemy kontrolować:

- **Podajnik ramek:** sterownikiem możemy zmieniać kierunek obrotów (przyciski "START" z odpowiednią strzałką) oraz prędkość silnika (przyciski "+" lub "-"). Na ekranie wyświetlany jest aktualny stan pracy podajnika oraz procentowa prędkość obrotów silnika.
- **Napęd noży oraz łańcucha transportowego:** dzięki sterownikowi możemy włączyć lub wyłączyć napęd noży i łańcucha (przyciski "START", "STOP"). Na ekranie wyświetlany jest aktualny stan pracy zespołu.
- **Układ podgrzewania noży:** sterownik daje możliwość uruchomienia lub zatrzymania pracy zespołu podgrzewania noży (przyciski "START", "STOP") oraz regulacji temperatury tegoż zespołu (przyciski "+", "-"). Na ekranie sterownika wyświetlany jest aktualny stan pracy oraz temperatura aktualna oraz zadana.



PREMIUM  
line

ID	NAZWA	NETTO	BRUTTO
W902Z_P	Stół do odsklepiania z odsklepiarką z podajnikiem automatycznym, 400V, obieg zamknięty, stelaż 1500 mm – PREMIUM	18 349, <sup>59</sup>	22 570, <sup>00</sup>
W903Z_P	Stół do odsklepiania z odsklepiarką z podajnikiem automatycznym, 230V, obieg zamknięty, stelaż 1500 mm – PREMIUM	19 617, <sup>89</sup>	24 130, <sup>00</sup>
W910Z_P	Stół do odsklepiania z odsklepiarką z podajnikiem łańcuchowym, 230V, obieg zamknięty, stelaż 1500 mm - PREMIUM	23 487, <sup>80</sup>	28 890, <sup>00</sup>
W911Z_P	Stół do odsklepiania z odsklepiarką z podajnikiem łańcuchowym, 400V, obieg zamknięty, stelaż 1500 mm - PREMIUM	24 756, <sup>10</sup>	30 450, <sup>00</sup>
Do prezentowanych stołów do odsklepiania z odsklepiarką z podajnikiem ręcznym lub automatycznym rekomendujemy zakup jednej z poniższych opcji. Przy składaniu zamówienia prosimy o informację.			
W20966_A	OPCJA 1 - Wytłaczarka do odsklepin 100 kg do stołów do odsklepiania PREMIUM	15 357, <sup>72</sup>	18 890, <sup>00</sup>
W20965_B	OPCJA 2 - Wytłaczarka do odsklepin 200 kg do stołów do odsklepiania PREMIUM	21 300, <sup>81</sup>	26 200, <sup>00</sup>

## PNEUMATYCZNY WYRZUTNIK DO RAMEK

Urządzenie pozwala bez wysiłkowo unieść korpus z ramkami do wysokości podajnika odsklepiarki i opuszczenie go pustego.

Parametry techniczne urządzenia

- stelaż wykonany ze stali nierdzewnej
- rolki nierdzewne do transportu korpusów nad blat wyrzutnika
- przycisk nożny pneumatyczny
- reduktor ciśnienia
- siłownik pneumatyczny



ID	NAZWA	NETTO	BRUTTO
W2096G	Pneumatyczny wyrzutnik ramek do stołów do odsklepiania mechanicznych PREMIUM: W910ZP lub W911ZP	10 479, <sup>67</sup>	12 890, <sup>00</sup>

## TRANSPORTER ŚLIMAKOWY 230V

Dane techniczne:

- wykonany ze stali nierdzewnej gat. 1.4301
- wymiary wssypu: długość - 670mm szerokość - 610mm
- ślimak o średnicy - 95mm
- otwór wylotowy, złącze TC50
- płynna regulacja obrotów ślimaka do MAX-140rpm
- wyłącznik pływakowy do kontroli poziomu odsklepin z miodem we wsypie

- moc silnika 0,75kW
- zasilanie 230V

Wymiary:

- długość - 1510mm
  - szerokość - 640mm
  - wysokość - 520mm
- Waga:
- waga netto - 80 kg



ID	NAZWA	NETTO	BRUTTO
W20971_230V	Transporter ślimakowy 230V	11 861, <sup>79</sup>	14 590, <sup>00</sup>
W20971_230V_OPTION	OPCJA: Transporter ślimakowy 230V do urządzeń do odsklepiania Minima, Classic lub Premium Line ze stelażem 1500 mm	11 861, <sup>79</sup>	14 590, <sup>00</sup>



## WYTŁACZARKI DO ODSKLEPIN PREMIUM LINE

Urządzenie występuje w trzech wariantach wydajności: 50 kg/h, 100 kg/h i 200 kg/h. Maszyna przeznaczona jest do oddzielania miodu i prasowania odsklepin w sposób mechaniczny. Proces ten odbywa się wewnątrz perforowanego cylindra gdzie obracający się moduł separująco-prasujący odciska miód. Miód przedostaje się otworami pomiędzy wałem separującym, a perforowaną blachą i spływa na sito. Pozostały wosk jest prasowany przez ślimak znajdujący się wewnątrz wytłaczarki po czym zostaje wysunięty na zewnątrz. Tak uzyskujemy suchy wosk w postaci gotowej do przetopienia. Urządzenie wykonane jest z wysokogatunkowej kwasoodpornej stali nierdzewnej.



**UWAGA!**  
Po oddzieleniu miodu od odsklepin miód należy przecedzić. W sterowaniach wytłaczarek 200 kg/h zastosowano bezpiecznik automatu 20A w komplecie z wodoszczelnym kapturkiem.

ID	NAZWA	NETTO	BRUTTO
W20970	Wytłaczarka, wyciskarka - prasa ślimakowa wydajność do 50 kg/h	8 756, <sup>10</sup>	10 770, <sup>00</sup>
W20966	Wytłaczarka, wyciskarka - prasa ślimakowa wydajność do 100 kg/h	15 357, <sup>72</sup>	18 890, <sup>00</sup>
W20965	Wytłaczarka, wyciskarka - prasa ślimakowa wydajność do 200 kg/h	21 300, <sup>81</sup>	26 200, <sup>00</sup>

**Dane techniczne**

- wydajność do 50 kg/h
- zasilanie 230V
- moc 550W
- regulowana prędkość obrotów silnika: max 14 obr/min
- Wymiary:
  - wysokość 68 cm
  - szerokość 41 cm
  - długość 105 cm

**Dane techniczne**

- wydajność do 100 kg/h
- zasilanie 230V
- moc 550W
- regulowana prędkość obrotów silnika: max 9 obr/min
- Wymiary:
  - wysokość 80 cm
  - szerokość 52 cm
  - długość 128 cm

**Dane techniczne**

- wydajność: do 200 kg/h
- zasilanie: 230V
- moc: 2200W
- regulowana prędkość obrotów silnika: max 5 obr/min
- Wymiary:
  - wysokość: 92 cm
  - szerokość: 75 cm
  - długość: 135 cm



## WYTŁACZARKI DO ODSKLEPIN OPTIMA LINE

**W20970\_OP**  
**Wytłaczarka 50 kg/h**

- Zasilanie 400V
- Silnik 550W
- Obudowa silnika i przekładni ze stali czarnej, malowanej proszkowo
- Maksymalnie 14 obrotów/min
- Wymiary: 1050×400×680 mm

**W20966\_OP**  
**Wytłaczarka 100 kg/h**

- Zasilanie 400V
- Silnik 550W
- Obudowa silnika i przekładni ze stali czarnej, malowanej proszkowo
- Maksymalnie 9 obrotów/min
- Wymiary: 1200×530×800 mm

**Sterowanie:**  
Przełącznik L-O-P bez możliwości regulacji obrotów ślimaka. Obudowa sterowania i przekładni ze stali czarnej malowanej proszkowo.

ID	NAZWA	NETTO	BRUTTO
W20970_OP	Wytłaczarka, wyciskarka - prasa ślimakowa wydajność do 50 kg/h - OPTIMA	6 642, <sup>28</sup>	8 170, <sup>00</sup>
W20966_OP	Wytłaczarka, wyciskarka - prasa ślimakowa wydajność do 100 kg/h - OPTIMA	11 617, <sup>89</sup>	14 290, <sup>00</sup>

## OPTIMA line

## URZĄDZENIE DO ROZLUŻNIANIA MIODU WRZOSOWEGO

Urządzenie służy do rozluźniania miodu. Wykonane jest ze stali nierdzewnej kwasoodpornej. Do rozluźniania miodu służą 2 płytki z igłami sprężynowymi. Ramki z miodem umieszczane są pomiędzy dwiema płytkami i przy pomocy dźwigni igły nakłuwają ramką komórki z miodem. Dzięki nakłuciom miód staje się płynniejszy przez co łatwiej go odwirować.

ID	NAZWA	NETTO	BRUTTO
30281	Urządzenie do rozluźniania miodu wrzosowego	16 991, <sup>87</sup>	20 900, <sup>00</sup>



## WIRÓWKA DO ODSKLEPIN

Wykonanie:

- stal nierdzewna kwasoodporna
- zasilanie 230V
- moc 550W
- zawór spustowy – 2"
- waga – 45 kg
- elektryczna blokada pokrywy
- wymiary: dł.820, szer.600, wys.710 mm
- w komplecie 2 sita cylindryczne W3166



ID	NAZWA	NETTO	BRUTTO
W4800	Wirówka do odsklepin 230V / 550W	10 406, <sup>50</sup>	12 800, <sup>00</sup>

## PRASY RĘCZNE DO ODSKLEPIN

Parametry prasy:

- prasa wykonana ze stali nierdzewnej kwasoodpornej
- stojak wykonany ze stali czarnej malowanej
- średnica otworu zbiornika na odsklepiny: 250 mm
- wysokość zbiornika na odsklepiny 355 mm
- wysokość prasy (bez pokrętła) 725 mm
- długość tacki odpływowej 390 mm szerokość tacki odpływowej 345 mm
- pojemność: 17 l



ID	NAZWA	NETTO	BRUTTO
W4082	Prasa ręczna śrubowa do odsklepin "Lyson"	1 504, <sup>07</sup>	1 850, <sup>00</sup>
W4082NR	Prasa ręczna zębata do odsklepin "Lyson"	1 382, <sup>11</sup>	1 700, <sup>00</sup>
P_AM4PR	Podkładka amortyzująca do pras ręcznych - zestaw 4 szt.	29, <sup>92</sup>	36, <sup>80</sup>

## SEPARATOR WIADERKOWY



- materiał: stal nierdzewna, kwasoodporna OH18N9 (1.4301)
- średnica bębna – Ø900 mm
- materiał pokrywy: PMMA , grubość 6mm
- magnetyczna blokada otwarcia pokrywy
- napięcie zasilania: 230VAC
- moc napędu: 0.37kW
- regulacja temperatury 30+55°C
- napęd umieszczony pod bębniem
- sprzęgło umożliwiające łatwe wyciągnięcie zespołu roboczego
- maksymalna prędkość obrotowa: 280 obr/min
- regulowana prędkość obrotowa
- wydajność masowa – do 150kg/h
- króciec zasilający: Króciec TC DN 40 ( 5/4") + zbiornik
- króciec opróżniający: Króciec TC DN 50 (6/4") + końcówka do węża Ø 50 mm

Wymiary: 1320×1000×1360 mm  
Masa własna urządzenia: 110 kg

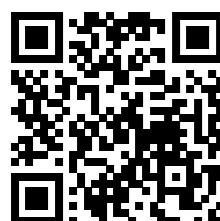

ID	NAZWA	NETTO	BRUTTO
W4850	Separator wiaderkowy	14349, <sup>59</sup>	17650, <sup>00</sup>
W4850_O	Separator wiaderkowy z podgrzewanym dnem	16788, <sup>62</sup>	20650, <sup>00</sup>

## CENTRYFUGA

Centryfuga wykonana jest ze stali nierdzewnej w gat. 1.4301, co zapewnia jej trwałą i solidną konstrukcję. Jej rozmiar oraz waga sprawiają, że urządzenie jest stabilne podczas pracy na wysokich obrotach dając komfortowe i bezpieczne warunki użytkowania.

Proces odwirowywania rozpoczyna się poprzez wprowadzenie miodu z odsklepkami do obracającego się z dużą prędkością wirnika centryfugi. Dzięki sile odśrodkowej, kawałki wosku zostają odseparowane i osadzają się na ściankach wirnika, a ciekły miód zostaje wyprowadzony na zewnątrz urządzenia.

Wykonanie:

- wykonana ze stali nierdzewnej gat. 1.4301
- wkłady z blachy perforowanej Ø 1 - 4 szt.
- elektromagnetyczna blokada otwarcia
- króciec spustowy TC/DN80 -1 szt.
- króciec zasilający TC/DN50 -2 szt.
- obroty kosza MAX 900 RPM
- moc użyteczna 2,2kW
- zasilanie 230V/16A
- wysokość 1300mm
- średnica Ø850



ID	NAZWA	NETTO	BRUTTO
W4801	Centryfuga	37390, <sup>24</sup>	45990, <sup>00</sup>

4

**OBRÓBKA  
WOSKU**

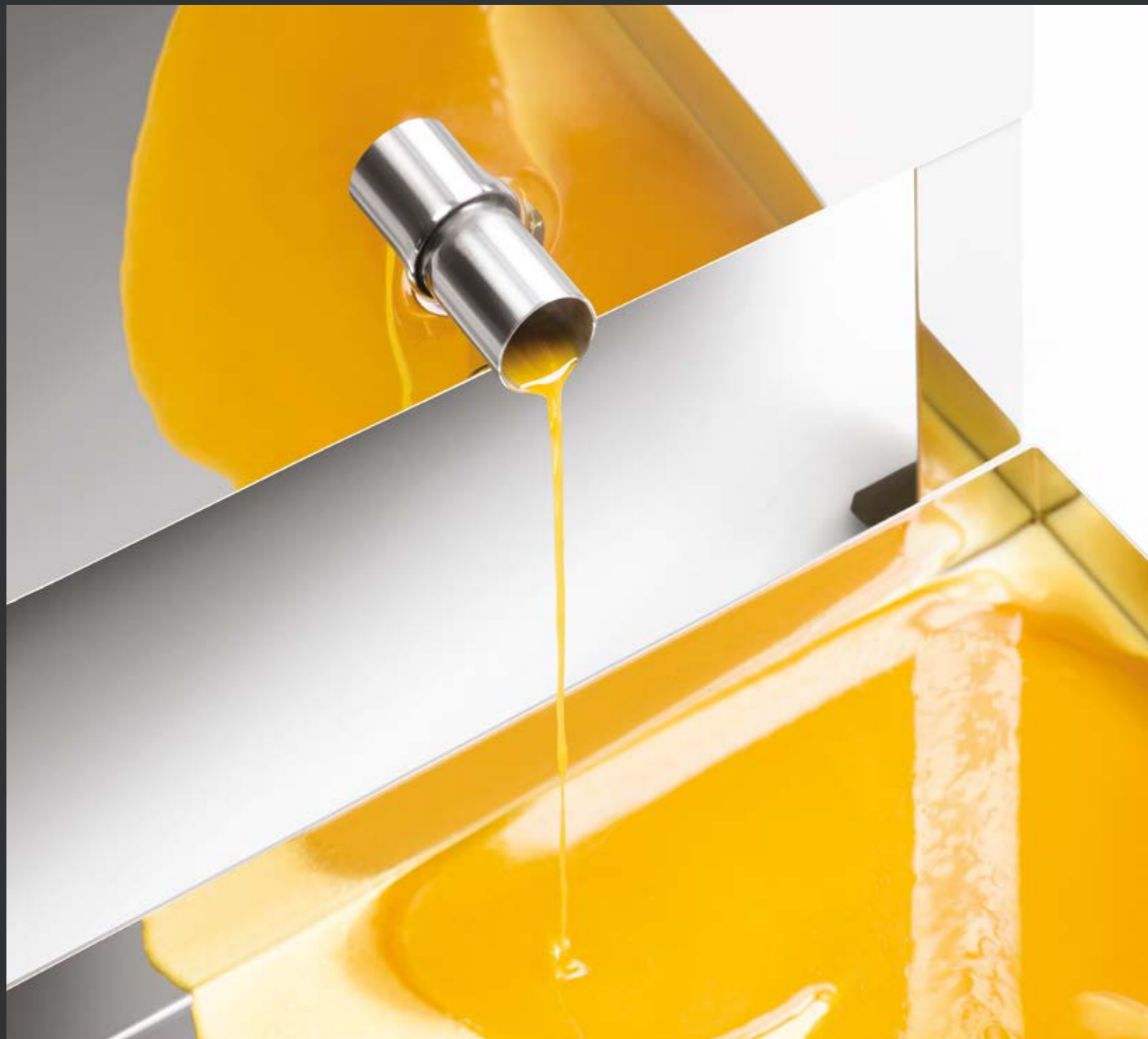

## TOPIARKI DO WOSKU



Urządzenia te przeznaczone są do odzyskiwania wosku z ramek pszczelich lub samego suszu metodą parową. Składają się ze zbiornika zewnętrznego, w którym znajduje się woda oraz z kosza mieszczącego ramki lub susz. Wyposażeniem dodatkowym jest palnik gazowy, dzięki któremu podgrzewając zbiornik z wodą uzyskujemy parę wodną.

Przygotowanie topiarek z palnikiem gazowym:

1. Zalać zbiornik wodą do poziomu rurki spustowej.
2. Napełnić kosz ramkami lub suszem.
3. Urządzenie przykryć pokrywą.
4. Palniki umieścić pod urządzeniem w taki sposób aby płomień nagrzał całą powierzchnię dna urządzenia.
5. Poczekać do wytworzenia się pary wodnej i wypłynięcia wytopionego wosku.
6. Po wytopieniu wsadu sprawdzić poziom wody, a ewentualny brak uzupełnić.
7. Uzupełnić kosz ramkami lub suszem.
8. Czynnności 6 i 7 powtarzać do zakończenia wytopu.
9. Po zakończeniu procesu wyłączyć palnik i zakręcić butlę z gazem.
10. Wyczyścić kosz ze znajdujących się w nim zboin i przygotować do kolejnego użycia.

Aby podpiąć butlę niezbędne jest zastosowanie reduktora do gazu.

## TOPIARKA DO WOSKU NIERDZEWNA DUŻA

Typ ramki	Hoffmanowska	Prosta
Dadant	10 szt.	14 szt.
Wielkopolska	15 szt.	21 szt.
Warszawska poszerzana	15 szt.	21 szt.

ID	NAZWA	NETTO	BRUTTO
W4076	Topiarka do wytopu wosku (wym.zew.590×430×H-800), palnik gazowy	2 479, <sup>67</sup>	3 050, <sup>00</sup>
OPCJA_TD	Opcja do topiarki W4076 - pierścień uszczelniający	144, <sup>72</sup>	178, <sup>00</sup>
P_AMWO	Podkładka amortyzująca do topiarki - zestaw 4 szt.	27, <sup>15</sup>	33, <sup>40</sup>

### Parametry urządzenia:

materiał: stal nierdzewna, wysokość całkowita: 800 mm, grubość blachy: dno: 1 mm, boki 0,8 mm

Wymiary zbiornika: długość 580 mm, szerokość: 420 mm, wysokość: 600 mm, średnica spustu: 1"

Wymiary kosza na ramki: długość: 525 mm, szerokość: 370 mm, wysokość: 420 mm,

PODKŁADKI AMORTYZUJĄCE W ZESTAWIE



Gratis: palnik gazowy 9300W z termoparą – zasilanie: propan-butan



## TOPIARKA DO WOSKU NIERDZEWNA MAŁA

Typ ramki	Hoffmanowska	Prosta
Dadant	8 szt.	11 szt.
Wielkopolska	8 szt.	11 szt.
Warszawska poszerzana	--	--

ID	NAZWA	NETTO	BRUTTO
W4075	Topiarka do wytopu wosku (wym.zew.520×360×H-685), palnik gazowy	1 959, <sup>35</sup>	2 410, <sup>00</sup>
OPCJA_TM	Opcja do topiarki W4075 - pierścień uszczelniający	118, <sup>05</sup>	145, <sup>20</sup>

Parametry urządzenia: materiał: stal nierdzewna grubość blachy: dno: 1 mm, boki 0,8 mm

Wymiary zbiornika: długość 515 mm, szerokość: 360 mm, wysokość: 495 mm, średnica spustu: 1"

Wymiary kosza na ramki: długość: 455 mm, szerokość: 285 mm, wysokość: 305 mm,



Gratis: palnik gazowy 9300W z termoparą – zasilanie: propan-butan



## TOPIARKA DO WOSKU OCIEPLANA

Typ ramki	Hoffmanowska	Prosta
Dadant	10 szt.	15 szt.
Wielkopolska	13 szt.	18 szt.
Warszawska poszerzana	13 szt.	18 szt.

ID	NAZWA	NETTO	BRUTTO
W4076O	Topiarka do wytopu wosku (wym.zew.595×435×H-800), ocieplona, palnik gazowy	3 723, <sup>58</sup>	4 580, <sup>00</sup>
P_AMWO	Podkładka amortyzująca do topiarki - zestaw 4 szt.	27, <sup>15</sup>	33, <sup>40</sup>

### Specyfikacja

- materiał: stal nierdzewna



Gratis: palnik gazowy 9300W

### Wymiary kosza na ramki:

- długość: 450 mm,
- szerokość: 375 mm,
- wysokość: 430 mm



PODKŁADKI AMORTYZUJĄCE W ZESTAWIE



### Wymiary zewnętrzne:

- długość: 585 mm,
- szerokość: 515 mm,
- wysokość: 615 mm (z nogami - 808 mm)
- średnica spustu: 1"

## TOPIARKI DO WOSKU Z USZCZELKĄ WODNĄ

ID	NAZWA	NETTO	BRUTTO
W4076UW	Topiarka do wytopu wosku (wym. zew.590×430×H-800), uszczelka wodna, palnik gazowy	2 804, <sup>88</sup>	3 450, <sup>00</sup>
W4075UW	Topiarka do wytopu wosku (wym. zew.520×360×H-685), uszczelka wodna, palnik gazowy	2 235, <sup>77</sup>	2 750, <sup>00</sup>

### Wymiary zewnętrzne (L×W×H):

- W4076UW: 580×420×600 mm
- W4075UW: 515×360×495 mm

### Wymiary kosza na ramki (L×W×H):

- W4076UW: 5530×375×440 mm
- W4075UW: 445×290×330 mm



Gratis: palnik gazowy 9300W

## TOPIARKA DO WOSKU NIERDZEWNA NIEOCIEPLANA

Typ ramki	Hoffmanowska	Prosta
Dadant	24 szt.	34 szt.
Wielkopolska	24 szt.	34 szt.
Warszawska poszerzana	30 szt.	44 szt.

ID	NAZWA	NETTO	BRUTTO
W4070	Topiarka do wytopu wosku (wym.zew.950×520×H-900), palnik gazowy	3 073, <sup>17</sup>	3 780, <sup>00</sup>
P_AMWO	Podkładka amortyzująca do topiarki - zestaw 4 szt.	27, <sup>15</sup>	33, <sup>40</sup>

### Wykonanie:

- materiał: stal nierdzewna kwasoodporna
- grubość blachy: 0,8mm, dno 1 mm
- średnica spustu: 1"
- waga: 35 kg

### Wymiary zbiornika:

- długość: 1050 mm
- szerokość: 620 mm
- wysokość: 940 mm



### Wymiary kosza na ramki:

- długość: 870 mm
- szerokość: 455 mm
- wysokość: 430 mm

Gratis: palnik gazowy 9300W

PODKŁADKI AMORTYZUJĄCE W ZESTAWIE



## TOPIARKA DO WOSKU Z PALNIKAMI GAZOWYMI

Typ ramki	Hoffmanowska	Prosta
Dadant	84 szt.	117 szt.
Wielkopolska	84 szt.	117 szt.
Warszawska poszerzana	84 szt.	117 szt.

### Wymiary zbiornika na wodę:

- wysokość zewnętrzna zbiornika 830 mm
- szerokość zewnętrzna zbiornika 1154 mm x 1154 mm

### Wymiary kosza na ramki:

- wysokość - 410 mm
- szerokość x długość - 1000 x 1000 mm

Kółka jezdne w zestawie

### Parametry urządzenia:

- materiał: stal nierdzewna
- zasilanie: gaz propan – butan
- średnica spustu: 40 mm, 2 szt
- średnica wlewu wody: 25 mm
- grubość blachy: dno: 2 mm, boki 0,8 mm

**Wyposażenie dodatkowe** (za dopłatą)  
drugi palnik gazowy 9300W



ID	NAZWA	NETTO	BRUTTO
W4072	Topiarka do wytopu wosku (wym.zew.1100x1100xH-825)	5 195, <sup>12</sup>	6 390, <sup>00</sup>
REDB	Reduktor do butli gazowej do topiarki do wosku nierdzewnej z palnikiem gazowym	98, <sup>21</sup>	120, <sup>80</sup>

## TOPIARKA DO WOSKU NIERDZEWNA OCIEPLANA

Topiarka nierdzewna do wosku jest urządzeniem służącym do odzyskiwania wosku z ramek pszczelich lub samego suszu metodą parową. Składa się ze zbiornika zewnętrznego, pokrywy i kosza umieszczonego wewnątrz. Ściany zewnętrzne oraz pokrywa są ocieplone.

Wymiary zewnętrzne: 1165x1165x825 mm

Wymiary kosza na ramki lub susz: 990x990x410 mm

W zestawie 1 palnik gazowy, kółka jezdne



ID	NAZWA	NETTO	BRUTTO
W4072_O	Topiarka do wytopu wosku ocieplona (wym.zew.1150x1150xH-825)	7 788, <sup>62</sup>	9 580, <sup>00</sup>
REDB	Reduktor do butli gazowej do topiarki do wosku nierdzewnej z palnikiem gazowym	98, <sup>21</sup>	120, <sup>80</sup>

## TOPIARKA DO WOSKU ROTACYJNA

Topiarka rotacyjna jest urządzeniem przeznaczonym do odzyskiwania wosku z wyciętych plastrów lub całych ramek znajdujących się w perforowanym koszu. Bęben, na dnie którego znajduje się grzałka zanurzona w wodzie wytwarzając parę wodną rozgrzewa wsad do odpowiedniej temperatury umożliwiając skuteczne odwirowywanie wosku. Topiarka wyposażona jest w zewnętrzny zbiornik posiadający zabezpieczenie zbyt niskiego poziomu wody zapobiegające spalaniu się grzałki. Topiarka po uzyskaniu odpowiedniej temperatury pozwala na wytopienie wsadu w około 20 min.

### Dane techniczne:

- materiał: bęben, kosz perforowany z oczkiem Ø3, pokrywa - stal nierdzewna - kwasoodporna OH18N9
- nogi, obręcz, obudowa sterowania - stal czarna malowana proszkowo
- sterowanie: SDD-2DP
- zasilanie: 230V/50Hz
- moc grzałki: 3000W
- moc silnika: 250W
- zawór: klapkowy 6/4"
- wysokość topiarki: 1110 mm
- wysokość kosza/średnica: 480/505 mm
- odległość zaworu spustowego od podłoża: 370mm



ID	NAZWA	NETTO	BRUTTO
W4805	Topiarka do wytopu wosku 230V rotacyjna (D600), zawór klapkowy 6/4"	6 430, <sup>89</sup>	7 910, <sup>00</sup>

## TOPIARKI DO WOSKU NA BAZIE ODSTOJNIKA

### Topiarki do wosku dostępne są w 3 wersjach:

- ECO bez wytwornicy pary,
- ECO z wytwornicą pary,
- PREMIUM z perforowanym koszem i palnikiem gazowym (9300W)

### Topiarki 100l

- średnica – Ø520 mm
- wysokość – 630 mm

### Topiarki 200l

- średnica – Ø630 mm
- wysokość – 750 mm

### Wykonanie:

- materiał – stal nierdzewna kwasoodporna
- grubość blachy płaszcz/dno 0,6/0,8 mm
- króćce - 2"
- pokrywa
- podstawa pod kosz
- wanienka



### Uwaga:

Wytwornica pary może się różnić od przedstawionej na zdjęciu.

ID	NAZWA	NETTO	BRUTTO
W4097W	Topiarka do wytopu wosku 230V, na bazie odstojnika nierdzewnego 100 l (Ø500), zawór nierdzewny 6/4", wytwornica pary - wersja ekonomiczna	1 024, <sup>39</sup>	1 260, <sup>00</sup>
W4097P	Topiarka do wytopu wosku, na bazie odstojnika nierdzewnego 100 l (Ø500), kosz perforowany, zawór nierdzewny 6/4", palnik gazowy gratis	1 715, <sup>45</sup>	2 110, <sup>00</sup>
W4096W	Topiarka do wytopu wosku 230V, na bazie odstojnika nierdzewnego 200 l (Ø600), zawór nierdzewny 6/4", wytwornica pary - wersja ekonomiczna	1 195, <sup>12</sup>	1 470, <sup>00</sup>
W4096P	Topiarka do wytopu wosku, na bazie odstojnika nierdzewnego 200 l (Ø600), kosz perforowany, zawór nierdzewny 2", palnik gazowy gratis	1 837, <sup>40</sup>	2 260, <sup>00</sup>

## TOPIARKA NA BAZIE ODSTOJNIKA 70L Z WYTWORNICĄ PARY

### Dane techniczne:

- moc 2000W,
- zasilanie 230V,
- pojemność zbiornika na wodę 4 l,
- czas nagrzewania około 10 min,
- długość węża 3,5 m
- w zestawie z wanienką i stojakiem
- topiarka na susz



### Uwaga:

Wytwornica pary może się różnić od przedstawionej na zdjęciu.

ID	NAZWA	NETTO	BRUTTO
W5030	Topiarka do wytopu wosku 230V na bazie odstojnika nierdzewnego 70 l (Ø400), kosz perforowany, zawór nierdzewny 6/4", wytwornica pary	1 365, <sup>85</sup>	1 680, <sup>00</sup>
2059	Wytwornica pary	211, <sup>38</sup>	260, <sup>00</sup>

## TOPIARKA DO WOSKU Z WYTWORNICĄ PARY

### W skład kompletu wchodzi:

- zbiornik PP – pojemność 31,5 l
- kosz na susz, nierdzewny kwasoodporny, (gr.: 0,8 mm), pojemność 20l.
- stojak nierdzewny
- wanienka na wosk
- wytwornica pary: zasilanie: 230V/50Hz moc: 2000W, pojemność: 4 l



### Uwaga:

Wytwornica pary może się różnić od przedstawionej na zdjęciu.

ID	NAZWA	NETTO	BRUTTO
W4077	Topiarka do wytopu wosku na bazie odstojnika polipropylenowego 31,5 l, wytwornica pary	849, <sup>59</sup>	1 045, <sup>00</sup>
W253	Kosz do topiarki	297, <sup>56</sup>	366, <sup>00</sup>

## TOPIARKI DO WOSKU I STÓŁ DO ODSKLEPIANIA W JEDNYM

### Wykonanie:

- stal nierdzewna kwasoodporna
- zasilanie – 400V
- moc grzewcza wytwornicy pary - 6000W
- ilość spustów ze stołu – 1 x 6/4" mufa
- pojemność nagrzewnicy 7 l

### Stół do odsklepiania:

- pokrywa
- stojak na odsklepiane ramki
- stożkowe dno,



ID	NAZWA	NETTO	BRUTTO
W4074	Topiarka do wytopu wosku i stół do odsklepiania w jednym 1000 mm, 400V	4 959, <sup>35</sup>	6 100, <sup>00</sup>
W4074A	Topiarka do wytopu wosku i stół do odsklepiania w jednym 1500 mm, 400V	5 430, <sup>89</sup>	6 680, <sup>00</sup>

## TOPIARKI GÓRNE ELEKTRYCZNE

Topiarka górna elektryczna do stołu z regulatorem temperatury. Podczas pracy uzyskuje temperaturę od 30 do 120°C.

Pokrywa w całości wykonana ze stali nierdzewnej

### Moc pokrywy o długości:

- 1000 mm - 1500W
- 1500 mm - 3000W



**Uwaga:** Przy składaniu zamówienia proszę podać informację do jakiego stołu (zwykłego czy wzmocnionego) będzie używana topiarka grzejna



ID	NAZWA	NETTO	BRUTTO
PG100D_W	Topiarka górna elektryczna (pokrywa) do stołu wzmocnionego Dadant, Langstroth - 1000 mm	1 585, <sup>37</sup>	1 950, <sup>00</sup>
PG100WL_W	Topiarka górna elektryczna (pokrywa) do stołu wzmocnionego wielkopolskiego - 1000 mm	1 585, <sup>37</sup>	1 950, <sup>00</sup>
PG100WP_W	Topiarka górna elektryczna (pokrywa) do stołu wzmocnionego warszawskiego poszerzanego - 1000 mm	1 585, <sup>37</sup>	1 950, <sup>00</sup>
PG150D_W	Topiarka górna elektryczna (pokrywa) do stołu wzmocnionego Dadant, Langstroth - 1500 mm	2 105, <sup>69</sup>	2 590, <sup>00</sup>
PG150WL_W	Topiarka górna elektryczna (pokrywa) do stołu wzmocnionego wielkopolskiego - 1500 mm	2 105, <sup>69</sup>	2 590, <sup>00</sup>
PG150WP_W	Topiarka górna elektryczna (pokrywa) do stołu wzmocnionego warszawskiego poszerzanego - 1500 mm	2 105, <sup>69</sup>	2 590, <sup>00</sup>

## MINI TOPIARKI DO WYTOPU WOSKU

### Dane techniczne:

- wykonany ze stali nierdzewnej kwasoodpornej
- grubość blachy - pł. zewn. 1mm, pł. wewn. 1,5 mm
- zasilanie 230V
- moc grzałki 2000W
- zawór kulowy nierdzewny 1/2"
- regulacja temperatury 0 - 75°C
- zbiornik na wosk: ~32 l

### Wymiary:

- długość 600 mm,
- szerokość 300 mm,
- wysokość 650 mm

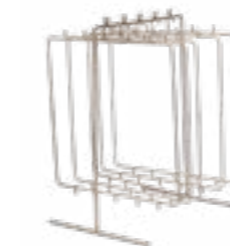

W4099\_S

ID	NAZWA	NETTO	BRUTTO
W4099_SET	Topiarka do wytopu wosku 230V z płaszczem wodnym, izolowana pokrywa, zawór kulowy nierdzewny 1/2" - do produkcji świec	2 235, <sup>77</sup>	2 750, <sup>00</sup>
W4099_S	Zestaw wieszaków (5 szt.) ze stojakiem do produkcji świec do W4099_SET	461, <sup>79</sup>	568, <sup>00</sup>

## TOPIARKA Z RUSZTEM WODNYM

### Specyfikacja:

- Zasilanie 400V
- Moc grzewcza 11,5kW
- Wymiary: 1400x850x700 mm

- Zawór bezpieczeństwa 1,5 bar
- Sterownik MHC-01
- Zawór 2"



ID	NAZWA	NETTO	BRUTTO
W4081	Topiarka do wytopu wosku 400V z rusztem wodnym	26 146, <sup>34</sup>	32 160, <sup>00</sup>

### Dane techniczne:

- wykonany ze stali nierdzewnej kwasoodpornej
- zasilanie 230V
- moc grzałki 2000W
- zawór kulowy nierdzewny 1/2"
- regulacja temperatury 0 - 75°C
- pojemność zbiornika wewnętrznego 10 l
- pojemność płaszczka wodnego 10 l

### Wymiary:

- średnica 400 mm,
- wysokość 380 mm



ID	NAZWA	NETTO	BRUTTO
W4090	Topiarka do wytopu wosku 230V z płaszczem wodnym, zawór kulowy nierdzewny 1/2"	1 536, <sup>59</sup>	1 890, <sup>00</sup>

## TOPIARKI WODNE DO WOSKU

### Specyfikacja:

- pojemność 100L
- zasilanie 3x400V/16A
- moc 3,5kW
- wysokość zbiornika zew. 650mm
- wysokość zbiornika wew. 595mm

- średnica zew. zbiornika Ø600
- średnica wew. zbiornika Ø500
- regulator temperatury MHC w zakresie regulacji 30-95°C
- zawór spustowy wody – 1"
- zawór spustowy wosku – 1"



W7053

ID	NAZWA	NETTO	BRUTTO
W7053	Topiarka wodna do wosku 100 L, 400V	3650, <sup>41</sup>	4490, <sup>00</sup>
W7053_230V	Topiarka wodna do wosku 100 L, 230V	4056, <sup>91</sup>	4990, <sup>00</sup>

## STERYLIZATOR DO WOSKU Z PŁASZCZEM IZOLACYJNYM

### Parametry techniczne:

- zawór spustowy wody 1"
- zawór spustowy wosku 3/4"
- zawór spustowy oleju lub glikolu 1/2"
- odpowietrzenie
- grzałka 6000W, 400V, zakres temperatury 50-190°C
- Ø zew. zbiornika - 705 mm
- Ø wew. zbiornika - 580 mm
- gabaryty całkowite zbiornika: 960×860×1100 mm
- pojemność: 200 l

- ciężar zbiornika bez oleju 75 kg
- gabaryty całkowite zbiornika (zawory, grzałka) 840×740 mm
- pojemność płaszczu grzewczego: 100 l,
- medium: olej grzewczy

ID	NAZWA	NETTO	BRUTTO
W7058P	Sterylizator do wosku 200l z płaszczem izolacyjnym	8 934, <sup>96</sup>	10 990, <sup>00</sup>

## STERYLIZATOR DO WOSKU Z PŁASZCZEM IZOLACYJNYM 50 L

### Parametry techniczne:

- moc grzałki 2kW
- zasilanie 230V
- pojemność 50 l
- waga ok. 40 kg
- zawór spustowy medium grzewczego 1/2"
- zawór spustowy wody 5/4"
- zawór spustowy wosku 3/4"

- średnica zew. Ø 500 mm
- średnica wew. Ø 400 mm
- wysokość całkowita urządzenia 550 mm.



ID	NAZWA	NETTO	BRUTTO
W7064P	Sterylizator do wosku 50 l z płaszczem izolacyjnym	4 707, <sup>32</sup>	5 790, <sup>00</sup>



## TOPIARKA DO WOSKU - SŁONECZNA Z EPP



### Wymiary:

- długość: 600mm
- szerokość: 400mm
- wysokość: 330mm
- waga: 4,1 kg

### W skład kompletu wchodzi:

- korpus z pokrywą wykonany z EPP
- wanienska nierdzewna na ramki
- brytfanka na wosk



ID	NAZWA	NETTO	BRUTTO
W3246	Topiarka do wosku - słoneczna z EPP	642, <sup>28</sup>	790, <sup>00</sup>

## TOPIARKI DO WOSKU - SŁONECZNE



ID	NAZWA	NETTO	BRUTTO
W3249	Topiarka nierdzewna słoneczna do wytopu wosku (wym.ze-wn.920x550xH-205)	1 439, <sup>02</sup>	1 770, <sup>00</sup>
W3200TD	Stojak do topiarki słonecznej do wosku dużej	230, <sup>89</sup>	284, <sup>00</sup>
2059	Wytwornica pary do topiarki słonecznej, nierdzewnej, dużej (W3249)	211, <sup>38</sup>	260, <sup>00</sup>

### W3249

- wymiary zewnętrzne: szerokość: 55 cm, długość: 92 cm, wysokość: 20,5 cm,
- wymiary wanienki (do umieszczania ramek): szerokość: 50 cm, długość: 77 cm, wysokość: 5 cm
- pokrywa z płyty komorowej
- możliwość podpięcia wytwornicy pary
- ilość ramek: wielkopolska - 3 szt., Dadant/Warszawska poszerzana - 2 szt.



ID	NAZWA	NETTO	BRUTTO
W3247	Topiarka plastikowa słoneczna do wytopu wosku (wym. zewn.610x410xH-205), wkład nierdzewny	604, <sup>88</sup>	744, <sup>00</sup>
W3200P	Stojak do topiarki słonecznej do wosku małej (plastikowej)	162, <sup>60</sup>	200, <sup>00</sup>

### W3247

- wymiary zewnętrzne: szerokość: 41 cm, wysokość: 20,5 cm, długość 61 cm
- wymiary wanienki (do umieszczania ramek): szerokość: 34 cm, długość: 39 cm
- pokrywa z płyty komorowej
- ilość ramek: Wielkopolska/Dadant/Warszawska poszerzana - 1 szt.



ID	NAZWA	NETTO	BRUTTO
W3248A	Topiarka nierdzewna słoneczna do wytopu wosku (wym.ze-wn.625x360xH-215)	1 138, <sup>21</sup>	1 400, <sup>00</sup>
W3200TM	Stojak do topiarki słonecznej do wosku nierdzewnej małej	179, <sup>67</sup>	221, <sup>00</sup>

### W3248A

- wymiary zewnętrzne: szerokość: 36 cm, wysokość: 21,5 cm, długość: 62,5 cm
- wymiary wanienki (do umieszczania ramek): szerokość: 34 cm, długość: 47 cm
- pokrywa z płyty komorowej
- ilość ramek: Wielkopolska/Dadant/Warszawska poszerzana - 1 szt.



ID	NAZWA	NETTO	BRUTTO
9131	Topiarka drewniana słoneczna do wytopu wosku (wym.ze-wn.670x525), wkład ocynkowany	397, <sup>48</sup>	488, <sup>00</sup>

### 9131

- wymiary zewnętrzne: szerokość: 52,5 cm, długość: 67 cm
- wymiary wanienki (do umieszczania ramek): szerokość: 48 cm, długość: 53 cm, wysokość: 5 cm
- pokrywa z szyby zespolonej
- topiarka wykonana z płyty pilśniowej
- wkład wykonany z blachy ocynkowanej
- ilość ramek: Wielkopolska/Dadant/Warszawska poszerzana - 1 szt.

5

—  
**OBRÓBKA  
PYŁKU**



## SUSZARKI DO PYŁKU

### W3258C

#### Wymiary zewnętrzne:

- szerokość - 430mm
- wysokość - 1280mm
- głębokość - 525mm

#### Parametry urządzenia:

- suszarka wykonana ze stali nierdzewnej kwasoodpornej
- moc grzania 1000W
- zakres temperatury - 30-55°C
- napięcie zasilania - 230V
- wentylator - 30W
- zabezpieczenie przed przegrzaniem komory.

### W3258D

#### Wymiary zewnętrzne:

- szerokość - 430mm
- wysokość - 870mm
- głębokość - 525mm

#### Parametry urządzenia:

- suszarka wykonana ze stali nierdzewnej kwasoodpornej
- moc grzania 1000W
- zakres temperatury - 30-55°C
- napięcie zasilania - 230V
- wentylator - 30W
- zabezpieczenie przed przegrzaniem komory.



ID	NAZWA	NETTO	BRUTTO
W3258D	Suszarka do pyłku 5 półek, nierdzewna	2 813, <sup>01</sup>	3 460, <sup>00</sup>
W3258C	Suszarka do pyłku 10 półek, nierdzewna	3 577, <sup>24</sup>	4 400, <sup>00</sup>

## SUSZARKI DO PYŁKU I KOMORY DEKRYSZTALIZACYJNE W JEDNYM

### W32591

Zasilanie: 230V

Moc: 600W

Moc grzewcza: 500W

Wymiary: 800×640×680 mm  
(szer×gł×wys)

Ilość szuflad: 5 szt

### W32592

Zasilanie: 230V

Moc: 1100W

Moc grzewcza: 1000W

Wymiary: 800×640×880 mm  
(szer×gł×wys)

Ilość szuflad: 10 szt

### W32593

Zasilanie: 230V

Moc: 1200W

Moc grzewcza: 1000W

Wymiary: 800×640×1080 mm  
(szer×gł×wys)

Ilość szuflad: 14 szt

Szerokość szuflady: 515 mm, Długość szuflady: 450mm.

Zakres temperatury: 30-55 °C



ID	NAZWA	NETTO	BRUTTO
W32591	Suszarka do pyłku 5 półek i komora dekrystalizacyjna - OPTIMA	2 430, <sup>89</sup>	2 990, <sup>00</sup>
W32592	Suszarka do pyłku 10 półek i komora dekrystalizacyjna - OPTIMA	3 138, <sup>21</sup>	3 860, <sup>00</sup>
W32593	Suszarka do pyłku 14 półek i komora dekrystalizacyjna - OPTIMA	3 910, <sup>57</sup>	4 810, <sup>00</sup>

## SUSZARKI DO PYŁKU

### 32671

#### Pojemność: 32 l

- Moc: 500W
- Napięcie zasilania: 230V
- Regulacja temperatury: 40-90°C
- Wymiary: 410×295×290 mm
- Ilość szuflad: 6 szt
- Materiał: stal nierdzewna

### 32674

#### Pojemność: 220 l

- Moc: 3200W
- Napięcie zasilania: 230V
- Regulacja temperatury: 40-90°C
- Wymiary: 630×420×1420 mm
- Ilość szuflad: 32 szt
- Materiał: stal nierdzewna

### 32672

#### Pojemność: 59 l

- Moc: 1000W
- Napięcie zasilania: 230V
- Regulacja temperatury: 40-90°C
- Wymiary: 545×420×380 mm
- Ilość szuflad: 10 szt
- Materiał: stal nierdzewna

### 32675

#### Pojemność: 600 l

- Moc: 5850W
- Napięcie zasilania: 400V
- Regulacja temperatury: 40-90°C
- Wymiary: 900×700×1420 mm
- Ilość szuflad: 48 szt
- Materiał: stal nierdzewna

### 32673

#### Pojemność: 100 l

- Moc: 1400W
- Napięcie zasilania: 230V
- Regulacja temperatury: 40-90°C
- Wymiary: 550×420×630 mm
- Ilość szuflad: 16 szt
- Materiał: stal nierdzewna



ID	NAZWA	NETTO	BRUTTO
32671	Suszarka do pyłku - 6 szuflad (pojemność: 32 l)	1 089, <sup>43</sup>	1 340, <sup>00</sup>
32672	Suszarka do pyłku - 10 szuflad (pojemność: 59 l)	1 780, <sup>49</sup>	2 190, <sup>00</sup>
32673	Suszarka do pyłku - 16 szuflad (pojemność: 100 l)	2 626, <sup>02</sup>	3 230, <sup>00</sup>
32675	Suszarka do pyłku - 24 półki i 48 szuflad (pojemność: 600 l)	10 796, <sup>75</sup>	13 280, <sup>00</sup>
32674	Suszarka do pyłku - 32 szuflady (pojemność: 220 l)	5 268, <sup>29</sup>	6 480, <sup>00</sup>

Suszarki w całości wykonane ze stali nierdzewnej kwasoodpornej. Urządzenie składa się z dwóch elementów: szafy grzewczej i wózka jezdnego z tacami na pyłek. Tace, na których umieszczony jest pyłek można łatwo wysunąć i skontrolować postęp procesu suszenia pyłku.



## SUSZARKA DO PYŁKU (30KG)

### Wymiary zewnętrzne:

- szerokość - 1045 mm
- wysokość - 870 mm
- głębokość - 545 mm
- szerokość otworu (przez, który wjeżdża wózek z tackami) - 555 mm
- wysokość otworu (przez, który wjeżdża wózek z tackami) - 815 mm
- ścianka komory - grubość - 20 mm

### Wymiary wózka jezdnego

- szerokość - 550 mm
- wysokość razem z kołami - 810 mm
- głębokość - 490 mm
- ilość szuflad: 10 szt
- szerokość szuflady - 460 mm
- długość szuflady - 460 mm
- głębokość szuflady - 30 mm
- wysokość kółek szuflady - 115 mm

### Parametry suszarek do pyłku:

- suszarka w całości wykonana ze stali nierdzewnej kwasoodpornej
- moc grzałek - 1x2000W
- regulator temperatury
- napięcie zasilania - 230V
- wentylator - 100W



## SUSZARKA DO PYŁKU (60KG)

### Wymiary zewnętrzne:

- szerokość - 1150 mm
- wysokość - 950 mm
- głębokość - 650 mm
- szerokość otworu (przez, który wjeżdża wózek z tackami) - 660 mm
- wysokość otworu (przez, który wjeżdża wózek z tackami) - 925 mm
- ścianka komory - grubość - 20 mm

### Wymiary wózka jezdnego

- szerokość - 655 mm
- wysokość razem z kołami - 910 mm
- głębokość - 595 mm
- ilość szuflad: 12 szt
- szerokość szuflady - 565 mm
- długość szuflady - 565 mm
- głębokość szuflady - 30 mm
- wysokość kółek szuflady - 115 mm

### Parametry suszarek do pyłku:

- suszarka w całości wykonana ze stali nierdzewnej kwasoodpornej
- moc grzałek - 2x2000W
- możliwość pracy na jednej lub na dwóch grzałkach
- regulator temperatury
- napięcie zasilania - 400V
- wentylator - 2x100W

## SUSZARKA DO PYŁKU (100KG)

### Wymiary zewnętrzne:

- szerokość - 1150 mm
- wysokość - 1390 mm
- głębokość - 655 mm
- szerokość otworu (przez, który wjeżdża wózek z tackami) - 660 mm
- wysokość otworu (przez, który wjeżdża wózek z tackami) - 1360 mm
- ścianka komory - grubość - 20 mm

### Wymiary wózka jezdnego

- szerokość - 655 mm
- wysokość razem z kołami - 1350 mm
- głębokość - 595 mm
- ilość szuflad: 20 szt.
- szerokość szuflady - 565 mm
- długość szuflady - 565 mm
- głębokość szuflady - 30 mm
- wysokość kółek szuflady - 115 mm

### Parametry suszarek do pyłku:

- suszarka w całości wykonana ze stali nierdzewnej kwasoodpornej
- moc grzałek - 2x2000W
- możliwość pracy na jednej lub na dwóch grzałkach
- regulator temperatury
- napięcie zasilania - 400V
- wentylator - 2x100W

ID	NAZWA	NETTO	BRUTTO
W3262000	Suszarka do pyłku nierdzewna na 30 kg pyłku	11 455, <sup>28</sup>	14 090, <sup>00</sup>
W326200	Suszarka do pyłku nierdzewna na 60 kg pyłku	16 040, <sup>65</sup>	19 730, <sup>00</sup>
W32620	Suszarka do pyłku nierdzewna na 100 kg pyłku	21 739, <sup>84</sup>	26 740, <sup>00</sup>

## WIALNIA WIBRACYJNA 230V, POJ. 45L



### Parametry techniczne:

- pojemność wsypu 45 litrów
- zasilanie 230V
- moc 50W
- płynna regulacja pracy silnika wibracyjnego
- siatka pleciona nierdzewna, oczko 4x4mm
- szerokość 510mm
- głębokość 710mm
- wysokość 1200mm
- waga 66kg

Separator zabrudzeń  
230V/1650W



Wiadro nie wchodzi w skład urządzenia

ID	NAZWA	NETTO	BRUTTO
W3217	Wialnia wibracyjna 230V, poj. 45 l	6 495, <sup>93</sup>	7 990, <sup>00</sup>

## WIALNIA DO PYŁKU OPTIMA LINE

OPTIMA  
line

### Dane techniczne:

- konstrukcja ze stali czarnej malowanej proszkowo
- wkłady oczyszczające wykonane ze stali nierdzewnej kwasoodpornej
- zasilanie: 230V
- moc silnika napędzającego wkłady oczyszczające: 250W (z płynną regulacją obrotów)
- moc wentylatora 67W (z płynną regulacją obrotów)
- waga: 22 kg
- sita z siatki plecionej o oczku 3x3 mm i 1x1 mm (grubość druku 0,5 mm)
- wydajność: 12-15 kg/h

### Wymiary:

- dł: 900 mm,
- szer: 400 mm,
- wys: 650 mm



ID	NAZWA	NETTO	BRUTTO
W3215	Wialnia do pyłku 230V - OPTIMA	4 089, <sup>43</sup>	5 030, <sup>00</sup>

## WIALNIA DO PYŁKU CLASSIC LINE

CLASSIC  
line

Parametry wialni do pyłku:

- silnik o mocy: 250W
- zasilanie: 230V
- sterowanie z płynną regulacją obrotów
- elementy mające kontakt z pyłkiem wykonane ze stali nierdzewnej
- wydajność: 50 kg/h
- waga: 37 kg

Wymiary wialni:

- szerokość całkowita 51 cm
- długość całkowita 73 cm
- wysokość całkowita 71 cm

Wymiary górnego podajnika na pyłek:

- szerokość 35 cm
- długość 35 cm
- głębokość 15 cm



ID	NAZWA	NETTO	BRUTTO
3213	Wialnia do pyłku 230V	5 861, <sup>79</sup>	7 210, <sup>00</sup>

## WIALNIA DO PYŁKU PREMIUM LINE

PREMIUM  
line

Wialnia do pyłku składa się z:

- wentylatora odśrodkowego wykonanego z czterech
- płaskich łopatek o wymiarach - 43x15 cm
- zespołu dwóch sit o wymiarach 40x32,5 cm
- uzbrojonych siatką z drutu nierdzewnego, gdzie
- grubość drutu wynosi 0,5 mm, a szerokość oczka 3mm
- wysypu na pyłek o wymiarach 45x45 cm

Parametry urządzenia:

- wysokość - 96cm
- szerokość - 70cm
- długość - 105cm
- moc silnika - 90W / 230V
- przekładnia 56 / 7.5
- sterownik umożliwiający płynną regulację obrotów
- regulacja wysokości położenia sit
- zabezpieczenie zapobiegające uszkodzeniu ciała przez wirnik



ID	NAZWA	NETTO	BRUTTO
W3214	Wialnia do pyłku nierdzewna 230V	12 186, <sup>99</sup>	14 990, <sup>00</sup>

## WIALNIA NA BECZKĘ PYŁKU

Wialnia to nowoczesne i innowacyjne rozwiązanie, wyposażone w 3 wentylatory. Posiada płynną regulację siły wydmuchiwanego powietrza, usuwającego zanieczyszczenia z pyłku. Materiałem konstrukcyjnym urządzenia jest stal malowana proszkowo. Ze stali nierdzewnej wykonano elementy mające realny kontakt z pyłkiem. Wentylatory uzupełniane są przez ruchome, wzmocnione sита wykonane z plecionej nierdzewnej stali. Oczka górne posiadają średnicę 4 mm natomiast dolne 0,5 mm.

Parametry techniczne:

- konstrukcja ze stali czarnej malowana proszkowo
- zsypl i wkłady oczyszczające wykonane ze stali nierdzewnej
- zasilanie - 230V
- moc pobierana 285W
- silnik napędzający wkłady oczyszczające z płynną regulacją obrotów
- wentylatory posiadają płynną regulację obrotów
- wymiary: dł.1 380 (złożona), 1 710 (rozłożona)
- szer.1 350, wys.1 870 mm
- waga netto - 190 kg



ID	NAZWA	NETTO	BRUTTO
W3216	Wialnia na beczkę pyłku	13 918, <sup>70</sup>	17 120, <sup>00</sup>

## MŁYNKI DO POZYSKIWANIA PIERZGI

To wysokiej klasy urządzenia, które ułatwia pozyskiwanie pierzgi. Przy pomocy tego urządzenia zmrożone plastry są kruszone a następnie pierzga jest oddzielana od wosku. Granulki pierzgi zachowują swój naturalny kształt.

Dane techniczne:

- wydajność: do 20 kg /godz
- szerokość wkładu: 85 mm
- zużycie energii 250W / 230V
- pierzga i wosk trafiają do osobnych pojemników



ID	NAZWA	NETTO	BRUTTO
7250	Młynek do pozyskiwania pierzgi	1 016, <sup>26</sup>	1 250, <sup>00</sup>

ID	NAZWA	NETTO	BRUTTO
7250S	Młynek do pozyskiwania pierzgi z separatorem	1 829, <sup>27</sup>	2 250, <sup>00</sup>
7251	Separator do młynka do pozyskiwania pierzgi	845, <sup>53</sup>	1 040, <sup>00</sup>

## POMPKI DO MLECZKA PSZCZELEGO

**W011**

Urządzenie do odsysania mlecza pszczelego 12V

- moc: 15W
- szerokość: 280 mm
- długość: 270 mm
- wysokość: 165 mm
- wyposażenie:
- 5 butelek 100 ml
- 2 oznakowane przewody
- przewód zasilający 12V
- szklana końcówka ssąca

**W010**

Urządzenie do odsysania mlecza pszczelego 230V

- moc: 20W
- szerokość: 280 mm
- długość: 270 mm
- wysokość: 165 mm
- wyposażenie:
- 5 butelek 100 ml
- 2 oznakowane przewody
- przewód zasilający 230V
- szklana końcówka ssąca



Urządzenie pozwala na szybkie i skuteczne odessanie mlecza pszczelego z matecznika. Wydajność ok. 10ml/1min

ID	NAZWA	NETTO	BRUTTO
W011	Pompka do mlecza pszczelego 12V	853, <sup>66</sup>	1 050, <sup>00</sup>
W010	Pompka do mlecza pszczelego 230V	918, <sup>70</sup>	1 130, <sup>00</sup>

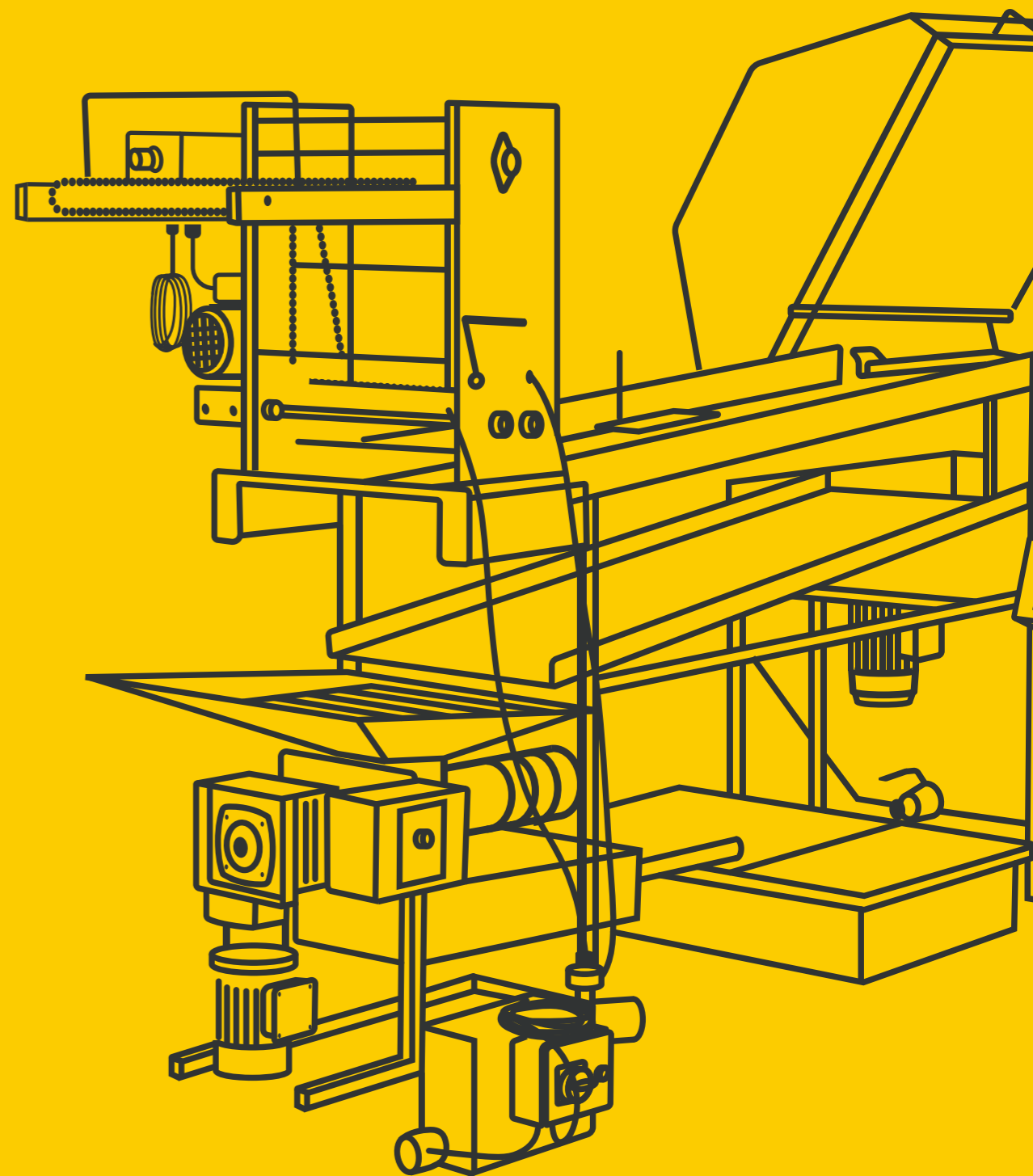

## LINIA DO WIROWANIA MIODU, WERSJA PEŁNA

Profesjonalna linia do odsklepiania i wirowania miodu OPTIMA LINE. Linia składa się z: miodarki horyzontalnej, odsklepiarki mechanicznej, podajnika, odbiornika, wylączarki do odsklepin, pompy do miodu oraz sita pionowego.



**OPTIMA**  
line

### 1. Odsklepiarka mechaniczna:

- zasilanie: 230V, obieg zamknięty,
- moc grzałki: 2000W,
- silnik noży: 180W (1400 r.p.m.),
- silnik łańcucha: 120W (900 r.p.m.)

### 3. Wylączarka do odsklepin:

- wydajność do 100 kg/h
- moc 550W,
- zasilanie 230V
- regulowana prędkość obrotów silnika: max 9 obr./min

### 6. Miodarka horyzontalna:

- 40 ramek (dwie sekcje),
- Silnik 750W,
- zasilanie 230V,
- zawór kulowy 2"

### 2. Sito pionowe:

- ocieplane
- długość 1000 mm

### 4. Podajnik ramek

- dł. 1600 mm

### 5. Odbiornik:

- pojedynczy, dł. 1550 mm

### 7. Pompa do miodu:

- Moc 370W
- Zasilanie: 230V

ID	NAZWA	NETTO	BRUTTO
W20959_FULL	Linia do wirowania miodu, wersja pełna - OPTIMA	88 975, <sup>61</sup>	109 440, <sup>00</sup>

## LINIA DO WIROWANIA MIODU, WERSJA MINI



**OPTIMA**  
line

### Parametry urządzenia:

- moc 750W
- przekładnia i10
- obroty silnika 280 obr/min
- urządzenie wykonane ze stali nierdzewnej kwasoodpornej
- sterowanie automatyczne HE-03

Urządzenie składa się z miodarki horyzontalnej na 40 ramek, z ręcznego podajnika załadowczego i z pojedynczego toru odbiorczego. Wanna znajdująca się pod odsklepieniami ramkami posiada zawór spustowy, kulowy 6/4".

Miodarka posiada zawór spustowy, kulowy 2", znajdujący się na wysokości 30cm od ziemi co ułatwia podstawienie większego zbiornika na odwirowany miód lub podpięcie pompy.

ID	NAZWA	NETTO	BRUTTO
W20959	Linia do wirowania miodu, wersja mini	47 617, <sup>89</sup>	58 570, <sup>00</sup>

## LINIA DO ROZLEWU MIODU



### Linia składa się z zespołu urządzeń:

- dwa stoły obrotowe Ø900 mm,
- dozownik Premium Line
- pas transportowy o długości 2000mm,

Urządzenie zostało tak zaprojektowane, aby jedna osoba mogła szybko i sprawnie obsłużyć proces napełniania słoików miodem.

Pas transportowy automatycznie przesuwają i zatrzymuje puste słoiki pod dozownikiem.

Linia obsługuje słoiki o pojemności od 250 g do 1250 g.

ID	NAZWA	NETTO	BRUTTO
W204004	Linia do rozlewania miodu 230V	42 406, <sup>50</sup>	52 160, <sup>00</sup>

### Parametry urządzenia:

- długość całkowita 3,8 m.
- każdy element posiada osobne sterowanie.
- moc stołów: 120 W/szt
- moc dozownika 270W
- stoły i dozownik wykonany ze stali nierdzewnej kwasoodpornej.

## ZBIORNIKI DO LINII DO ROZLEWANIA MIODU



- zasilanie: 230V
- moc grzewcza: 440W

Podgrzewany zbiornik przeznaczony do utrzymywania odpowiedniej temperatury miodu podczas napełniania słoików miodem o pojemności 100l.

Urządzenie wyposażone jest w zawór kulowy 5/4" oraz w elektroniczny czujnik poziomu zatrzymujący pompę po osiągnięciu odpowiedniego poziomu

ID	NAZWA	NETTO	BRUTTO
W7052	Zbiornik 100l podgrzewany ze stojakiem, do linii do rozlewania miodu W204004	9 235, <sup>77</sup>	11 360, <sup>00</sup>



- zasilanie: 230V
- moc grzewcza: 750W

Dwukomorowy podgrzewany zbiornik, przeznaczony do utrzymywania odpowiedniej temperatury miodu podczas napełniania go do słoików. Składa się z dwóch odrębnych komór, każda o pojemności 150 l. Blacha perlowana.

Urządzenie wyposażone jest w dwa zawory kulowe 6/4" oraz w elektroniczny czujnik poziomu zatrzymujący pompę po osiągnięciu odpowiedniego poziomu.

ID	NAZWA	NETTO	BRUTTO
W7051	Zbiornik dwukomorowy 300l podgrzewany ze stojakiem, do linii do rozlewania miodu W204004	16 902, <sup>44</sup>	20 790, <sup>00</sup>

## ETYKIECIARKA DO AUTOMATYCZNEJ LINII DO ROZLEWANIA MIODU

Dedykowany moduł do linii do rozlewania miodu W204004. Automatyczna etykieciarka przeznaczona jest do automatycznego naklejania etykiet samoprzylepnych na stoiki znacznie ułatwiając pracę przy oklejaniu napełnionych stoików. Urządzenie zostało przystosowane do pracy ze stoikami o pojemności od 250g do 1250g. Etykieciarka wyposażona jest w nowoczesne sterowanie mikroprocesorowe, czujnik indukcyjny sprawdzający położenie stoików oraz czujnik widełkowy-optyczny odpowiadający za umiejscowienie etykiety. Wydajność naklejania etykiet na stoiki uzależniona jest od szybkości pracy dozownika.

### Głównymi cechami etykieciarki są:

- transporter stoików o regulowanej prędkości
- prowadnice boczne stoików z regulowanym rozstawem
- podajnik etykiet napędzany silnikiem krokowym
- pneumatyczny separator stoików
- etykietowanie stoików o pojemności od 250g do 1250g



### Dane techniczne:

- obsługiwane etykiety: samoprzylepne
- maksymalna wysokość etykiety: 120mm
- zewnętrzna średnica roli z etykietami: 240mm
- wewnętrzna średnica tulejki z etykietami: 40-76 mm
- ciśnienie robocze pneumatyki: 2-4 bara
- prowadnice etykiet: nierdzewne, aluminiowo-poliuretanowe łożyskowane
- zasilanie: 230V/50Hz
- wymiary: długość: 750 mm, szerokość: 900 mm, wysokość: 950 mm

ID	NAZWA	NETTO	BRUTTO
W4086	Etykieciarka automatyczna do linii W204004	29 959, <sup>35</sup>	36 850, <sup>00</sup>

## INKUBATOR DO WYCHOWU MATEK

### Inteligentny sterownik:

- zastosowanie algorytmów logiki rozmytej (fuzzy logic)
- sterowanie temperaturą i wilgotnością
- sterowanie przepływem powietrza
- sterowanie napełnianiem wody
- ciągły monitoring temperatury i wilgotności
- zaawansowane algorytmy diagnostyki stanu urządzenia
- płynna regulacja mocy grzałki

**Obudowa:** ze stali nierdzewnej

**Wnętrze:** podświetlane

**Drzwi:** podwójne



ID	NAZWA	BRUTTO
W5014	Inkubator nierdzewny do wychowu matek pszczelich na 270 mateczników, 230V / 250W	9 980, <sup>00</sup>

## URZĄDZENIA DO OMIATANIA PSZCZOŁ



### W30342

#### Dane techniczne:

- konstrukcja urządzenia wykonana z blachy aluminiowej
- płynna regulacja obrotów w zakresie 0÷450 RPM
- sterowanie MDD-01 akumulatorowe 18V
- szczotki uruchamiane automatycznie (zastosowano czujnik optyczny)
- wymienne szczotki wykonane z włosa poliamidowego o gr. 0,15mm i długości 30mm

#### Wymiary:

- szerokość - 1080 mm.
- głębokość - 400 mm.
- wysokość - 650 mm.

#### Waga:

- waga netto - 17 kg

#### W komplecie urządzenia znajduje się:

- pojemnik bezbarwny na pszczoły
- akumulator 2,5Ah
- ładowarka
- instrukcja obsługi

\*Zdjęcia produktów to ilustracje poglądowe i mogą czasami różnić się od rzeczywistego wyglądu przedmiotu. Nie zmienia to jednak ich podstawowych właściwości.

ID	NAZWA	NETTO	BRUTTO
W30342	Urządzenie do omiotania pszczoł - mechaniczne	2837, <sup>40</sup>	3490, <sup>00</sup>
W30343	Urządzenie do omiotania pszczoł - mechaniczne - OPTIMA	1341, <sup>46</sup>	1650, <sup>00</sup>
30341	Urządzenie do omiotania pszczoł - ręczne	486, <sup>99</sup>	599, <sup>00</sup>

## INKUBATOR PRZENOŚNY DO TRANSPORTU MATECZNIKÓW

#### Dane techniczne:

- hermetyczna walizka,
- sterownik: IC-03,
- zakres regulacji temperatury: 33-35°C +/-0,5°C,
- zasilanie: 12VDC,
- moc: 30W,

#### Wymiary:

- szerokość: 270 mm,
- głębokość: 240 mm,
- wysokość: 165 mm,
- waga: 1,9 kg

#### W skład kompletu wchodzi:

- inkubator-walizka 12V - 1 szt.
- pianka na 45 mateczników oraz dodatkowy otwór na czujnik - 1 szt.



ID	NAZWA	NETTO	BRUTTO
W5016	Inkubator przenośny do transportu mateczników 12V	1357, <sup>72</sup>	1670, <sup>00</sup>
5016_1	Pianka na 33 izolatory lokówki do W5016	93, <sup>50</sup>	115, <sup>00</sup>
5016_2	Zasilacz 230VAC/12VDC do W5016	154, <sup>47</sup>	190, <sup>00</sup>

6

AKCESORIA  
PSZCZELARSKIE



## WĘZA PSZCZELA

Przedsiębiorstwo Pszczelarskie Tomasz Łysoń zajmuje się również produkcją węży. Szczególnie dbamy o to, aby węża pszczoła spełniała kryteria jakościowe i higieniczne. Podejmujemy działania zapobiegające możliwości skażenia węży czynnikami mikrobiologicznymi, w tym szczególnie bakterią zgnilca amerykańskiego i europejskiego. Kontrolujemy, aby cały proces technologiczny był zgodny z obowiązującymi wymogami poprzez:

- prawidłowe przyjęcie towaru i rozmieszczenie w magazynie,
- produkcję składającą się z etapów: roztopianie i sterylizacja, klarowanie i filtrowanie wosku, formowanie tafli i walcowanie,
- suszenie węży 24h,
- pakowanie.

- **Wielkopolska** 235×335 mm
- **Wielkopolska ½** 105×335 mm
- **Dadant** 265×414 mm
- **Dadant ½** 120×414 mm
- **Ostrowska** 205×335 mm
- **Warszawska poszerzana** 278×400 mm
- **Warszawska zwykła** 220×400 mm
- **Langstroth** 205×414 mm

## SKUPUJEMY WOSK



**NOWA  
GRUBSZA  
WĘZA**



WIELKOŚĆ KOMÓRKI  
5,37 mm

OKRES PRZYDATNOŚCI WĘŻY  
2 lata od daty produkcji

### WĘZA PSZCZELA ZWYKŁA

<b>8003</b>	Wielkopolska 235×335 mm (17-19 szt/kg op. 1 kg)
<b>8003_5_½</b>	Wielkopolska ½ 105×335 mm (40 szt/kg op. 5 kg)
<b>8005</b>	Dadant 265×414 mm (13-14 szt/kg op. 1 kg)
<b>8005_5_½</b>	Dadant ½ 120×414 mm (30 szt/kg op. 5 kg)
<b>8004</b>	Ostrowska 205×335 mm (18-20 szt/kg op. 1 kg)
<b>8008</b>	Warszawska poszerzana 278×400 mm (13-14 szt/kg op. 1 kg)
<b>8007</b>	Warszawska zwykła 220×400 mm (17-19 szt/kg op. 1 kg)
<b>8006</b>	Langstroth 205×414 mm (17-19 szt/kg op. 1 kg)

Węza zwykła dostępna jest w opakowaniach 1 lub 5 kg

### WĘZA PSZCZELA TRUTOWA

<b>8003T</b>	Wielkopolska 235×335 mm (21 szt/kg)
<b>8005T</b>	Dadant 265×414 mm (14 szt/kg)
<b>8004T</b>	Ostrowska 205×335 mm (20 szt/kg)
<b>8008T</b>	Warszawska poszerzana 278×400 mm (14 szt/kg)
<b>8007T</b>	Warszawska zwykła 220×400 mm (18 szt/kg)
<b>8006T</b>	Langstroth 205×414 mm (19 szt/kg)

Węza trutowa dostępna jest w opakowaniach 1 lub 5 kg

Tolerancja wymiarów +/- 2 mm.

### WĘZA PSZCZELA GRUBA

<b>8003_2</b>	Wielkopolska 235×335 mm (14 szt/kg op. 2,5 kg)
<b>8005_2</b>	Dadant 265×414 mm (9 szt/kg op. 2,5 kg)
<b>8004_2</b>	Ostrowska 205×335 mm (15 szt/kg op. 2,5 kg)
<b>8008_2</b>	Warszawska poszerzana 278×400 mm (9 szt/kg op. 2,5 kg)
<b>8007_2</b>	Warszawska zwykła 220×400 mm (13 szt/kg op. 2,5 kg)
<b>8006_2</b>	Langstroth 205×414 mm (13 szt/kg op. 2,5 kg)

Węza pogrubiona dostępna jest wyłącznie w opakowaniach 2,5 kg

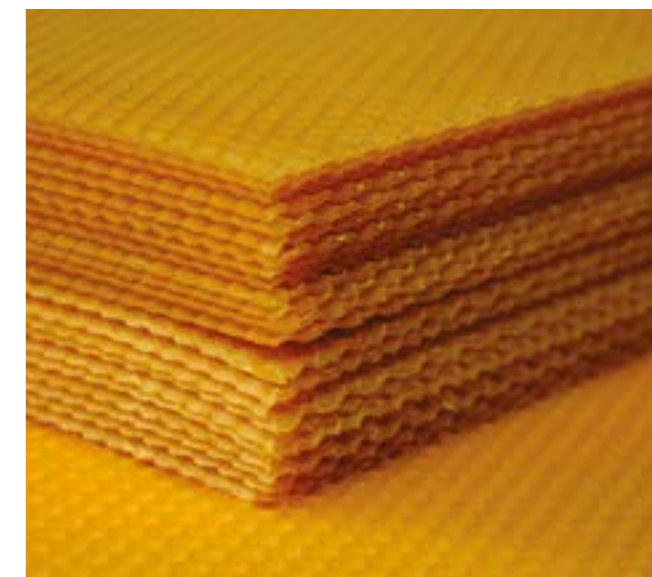

Pierwszym etapem przy produkcji jest roztopienie wosku. Czas topienia wosku jest ruchomy – ok. 7 h. Drugim etapem jest sterylizacja wosku – jest to kluczowy etap produkcji, mający wpływ na wyniszczenie ewentualnych ognisk chorobotwórczych i patogenów. Wosk gotowany jest w kotle olejowym w temperaturze 121-125°C przez okres 90 minut. Jest to CCP (krytyczny punkt kontroli) w zakładzie, dlatego prowadzone są codzienne zapisy prezentujące wyniki pomiarów.

Kolejnym etapem jest klarowanie mieszanki i filtrowanie wosku, co umożliwi uzyskanie czystego produktu.

Oczyszczony wosk trafia następnie do formowania i walcowania, na tym etapie pobierany jest każdorazowo materiał do badania pod kątem zgnilca amerykańskiego/europejskiego, który wysyłany jest do akredytowanej placówki. Każda partia jest badana, do dalszej wysyłki trafiają tylko produkty z naklejonym, prawidłowym wynikiem badania (oczekiwanie na wynik to 7-10 dni). Węza suszona jest 24 godziny, a następnie pakowana w kartony. **Jesteśmy pod stałym nadzorem Głównego Inspektoratu Sanitarnego.**

Węzę należy przechowywać w temperaturze od 2°C do 25°C

Transport nie powinien odbywać się w temperaturze poniżej -4°C

Chronić przed wilgocią

Pudełka z węzą powinny być zabezpieczone przed bezpośrednim działaniem promieni słonecznych

## AKCESORIA DO WĘŻY



ID	NAZWA	BRUTTO
<b>4021</b>	Nóż krążkowy do cięcia węży	<b>15,00</b>
<b>W3305</b>	Zasilacz 230V na 12V (moc 400W) do miodek MINIMA o średnicy 800-1000 mm z funkcją wtapiacza węży	<b>489,00</b>
<b>H3360</b>	Wtapiacz do węży "ApiNord"	<b>329,00</b>
<b>40270C</b>	Radełko do wtapienia węży – rączka drewniana	<b>19,90</b>
<b>W3362</b>	Wtapiacz do węży "LYSON"	<b>525,00</b>
<b>40260C</b>	Radełko do wtapienia węży z rączką drewnianą, 23 cm	<b>15,90</b>

## RAMKI



Ramki sprzedawane są w paczkach po 10 sztuk



ID	NAZWA	NETTO	BRUTTO
3064K	Wielkopolska ½ hoffmanowska (360×130)	22,68	27,90
3065K	Wielkopolska ½ zwykła (360×130)	21,71	26,70
3062K	Wielkopolska hoffmanowska (360×260)	24,80	30,50
3063K	Wielkopolska zwykła (360×260)	22,68	27,90
30631	Wielkopolska plastikowa	2,52	3,10
3060K	Ostrowskiej hoffmanowska 360×230)	24,80	30,50
3061K	Ostrowskiej zwykła (360×230)	22,68	27,90
3083K	Warszawska poszerzana hoffmanowska (300×435)	29,19	35,90
3084K	Warszawska poszerzana zwykła (300×435)	27,07	33,30
3054K	Dadant ½ hoffmanowska (435×145)	26,02	32,00
3055K	Dadant ½ zwykła (435×145)	22,93	28,20
3056K	Dadant hoffmanowska (435×300)	30,16	37,10
3057K	Dadant zwykła (435×300)	28,13	34,60
30820K	Warszawska zwykła hoffmanowska (240×435)	29,19	35,90
3082K	Warszawska zwykła zwykła (240×435)	27,07	33,30
3093K	Apipol hoffmanowska (435×115)	24,39	30,00
3058K	Langstroth hoffmanowska (435×230)	30,16	37,10
3059K	Langstroth zwykła (435×230)	28,13	34,60

## RAMKI ZMONTOWANE Z DRUTEM



ID	NAZWA	NETTO	BRUTTO
3066	Ramka z drutem i przelotkami wielkopolska ½	32,44	39,90
3067	Ramka z drutem i przelotkami wielkopolska	37,07	45,60
9085K	Ramka z drutem wielkopolska czopowana	39,84	49,00
9086K	Ramka z drutem wielkopolska hoffmanowska czopowana	41,87	51,50
9088K	Ramka z drutem wielkopolska nieczopowana	36,75	45,20
9087K	Ramka z drutem wielkopolska ½	39,76	48,90
9090K	Ramka z drutem Dadant hoffmanowska czopowana	42,11	51,80
9091K	Ramka z drutem Dadant ½ hoffmanowska czopowana	38,21	47,00

Ramki drutowane drutem nierdzewnym 0,4 mm. Sprzedawane w paczkach po 10 sztuk

## RAMKI SEKCYJNE

Trzy zmieszczą się w ramce wielkopolskiej ½. Oferowane ramki są trwałe oraz wykonane z suchej sosnowej sklejki grubości 3 mm.

ID	NAZWA	BRUTTO
RMS	Ramka sekcijna 6 sztuk	20,00
RMS_1	Ramka sekcijna gniazdowa 6szt	21,90



## RAMKI PAKOWANE PO 100 SZTUK

ID	NAZWA	NETTO	BRUTTO
3054K_10	Ramka Dadant ½ hoffmanowska (100 szt.)	260,16	320,00
3055K_10	Ramka Dadant ½ zwykła (100 szt.)	229,27	282,00
3056K_10	Ramka Dadant hoffmanowska (100 szt.)	301,63	371,00
3057K_10	Ramka Dadant zwykła (100 szt.)	281,30	346,00
3093K_10	Ramka Apipol hoffmanowska (100 szt.)	243,90	300,00
3058K_10	Ramka Langstroth hoffmanowska (100 szt.)	301,63	371,00
3059K_10	Ramka Langstroth zwykła (100 szt.)	281,30	346,00
3060K_10	Ramka Ostrowskiej hoffmanowska (100 szt.)	247,97	305,00
3061K_10	Ramka Ostrowskiej zwykła (100 szt.)	226,83	279,00
3083K_10	Ramka warszawska poszerzana hoffmanowska (100 szt.)	291,87	359,00
3084K_10	Ramka warszawska poszerzana zwykła (100 szt.)	270,73	333,00
3082K_10	Ramka warszawska zwykła zwykła (100 szt.)	270,73	333,00
30820K_10	Ramka warszawska zwykła hoffmanowska (100 szt.)	291,87	359,00
3064K_10	Ramka wielkopolska ½ hoffmanowska (100 szt.)	226,83	279,00
3065K_10	Ramka wielkopolska ½ zwykła (100 szt.)	217,07	267,00
3062K_10	Ramka wielkopolska hoffmanowska (100 szt.)	247,97	305,00
30631K_10	Ramka wielkopolska plastikowa (100 szt.)	252,03	310,00
3063K_10	Ramka wielkopolska zwykła (100 szt.)	226,83	279,00
3067_10	Ramka zmontowana wielkopolska hoffmanowska z drutem i przelotkami - komplet 100 szt.	370,73	456,00
3066_10	Ramka zmontowana wielkopolska hoffmanowska ½ z drutem i przelotkami - komplet 100 szt.	324,39	399,00
9085K_10	Ramka zmontowana wielkopolska czopowana z drutem (100 szt.)	398,37	490,00
9086K_10	Ramka zmontowana wielkopolska hoffmanowska czopowana z drutem (100 szt.)	418,70	515,00
9087K_10	Ramka zmontowana wielkopolska ½ czopowana z drutem - opakowanie (100 szt.)	397,56	489,00
9088K_10	Ramka zmontowana wielkopolska nieczopowana z drutem (100 szt.)	367,48	452,00
9091K_10	Ramka zmontowana Dadant ½ hoffmanowska czopowana z drutem (100 szt.) NT	382,11	470,00
9090K_10	Ramka zmontowana Dadant hoffmanowska czopowana z drutem (100 szt.) NT	421,14	518,00
9092K_10	Ramka wielkopolska hoffmanowska z komórką 5.1, plastikowa (100 szt.) – monolit	1300,81	1600,00

## RAMKA WIELKOPOLSKA HOFFMANOWSKA PLASTIKOWA



- Rozmiar komórki - 5,1 mm
- Liczba komórek na plastrze 6100 szt.
- Wysokość - 260 mm
- Szerokość - 360 mm



Dzięki kompaktowej konstrukcji, ramka nie wymaga zbijania ani dodatkowego wtapienia węzy pszczelej, co w całości eliminuje cykl obiegu wosku spoza pasieki. Takie rozwiązanie podnosi higienę pasieki, a co za tym idzie, minimalizuje prawdopodobieństwo zachorowania rodziny pszczelej. Ponadto dostosowana do rozmiarów pszczoły komórka 5.1mm to naturalny sposób walki z warrozą.

ID	NAZWA	NETTO	BRUTTO
9092	Ramka wielkopolska hoffmanowska plastikowa - 1 szt.	13,01	16,00

## ODSTĘPNIKI



ID	NAZWA	BRUTTO
3102	Odstępniki plastikowe hoffmanowskie (40 szt.)	4,00
3015	Odstępniki plastikowe hoffmanowskie, (600 szt.)	46,10
3017A	Odstępniki plastikowe, 5 plastrów (200 szt.)	10,00
W4026	Odstępniki metalowe, opakowanie (200 szt.)	9,90
4025	Odstępniki metalowe, opakowanie 1 kg	35,00
302H	Odstępniki hoffmanowskie na 20 ramek (40 szt.)	9,90
301H	Odstępniki hoffmanowskie na 70 ramek (140 szt.)	28,50
304H	Odstępniki hoffmanowskie na 250 ramek (500 szt.)	87,90

## BELECZKI ODSTĘPNIKOWE

ID	NAZWA	NETTO	BRUTTO
3035	Belecзки odstępnikowe wielkopolskie (50 szt)	19,35	23,80
30350	Belecзки odstępnikowe Dadant (50 szt)	22,52	27,70
3035A	Belecзки odstępnikowe warszawskie zwykłe (50 szt)	17,15	21,10
303500	Belecзки odstępnikowe warszawskie poszerzane (50 szt)	19,27	23,70



## AKCESORIA



ID	NAZWA	BRUTTO
3225R	Napinacz drutu w ramce	31,50
3226	Napinacz drutu w ramce plastikowej - mały	15,90
4106	Uchwyt do drutu	28,30
4028R	Dziurkacz do ramek	178,50
H3341	Szydło pszczelarskie	9,90
3232	Szydło pszczelarskie	9,90
3125	Narzędzie pszczelarskie, wielofunkcyjne	49,00
5012	Szufelka do pyłku, nierdzewna, z rączką drewnianą	18,50
3225	Napinacz drutu w ramce drewnianej	26,00
3231	Szczypce do drutu	12,90
H7510	Wybijak do pierzgi	18,90

## DRUTY DO RAMEK



ID	NAZWA	BRUTTO
4064	Drut ocynkowany do ramek 0,3 mm, 100 g	9,90
4065	Drut ocynkowany do ramek 0,4 mm, 100 g	7,40
4018	Drut ocynkowany do ramek 0,3 mm, 250 g	15,00
40190	Drut ocynkowany do ramek 0,4 mm, 250 g	15,00
4062	Drut ocynkowany do ramek 0,3 mm, 500 g	28,90
4061	Drut ocynkowany do ramek 0,4 mm, 500 g	29,90
40601	Drut nierdzewny do ramek 0,3 mm, 100g	14,70
40603	Drut nierdzewny do ramek 0,3 mm, 250g	27,50
40604	Drut nierdzewny do ramek 0,3 mm, 500g	51,90
40602	Drut nierdzewny do ramek 0,4 mm, 100g	12,90
40640	Drut nierdzewny do ramek 0,4 mm, 250 g	31,50
40641	Drut nierdzewny do ramek 0,4 mm, 250 g	26,90
40642	Drut nierdzewny do ramek 0,4 mm, 500 g	45,90
40643	Drut nierdzewny do ramek 0,4 mm, 500 g	51,90

## GWOŹDZIE DO RAMEK



ID	NAZWA	BRUTTO
1001	1,2 × 15 OP	9,10
1002	1,2 × 25 OP	9,10
1003	1,4 × 35 OP	17,90
1004	1,4 × 40 OP	19,50
1005	1,4 × 30 OP	17,90

## PRZELOTKI DRUTU



ID	NAZWA	BRUTTO
4256P	Przelotki drutu (500 szt.)	15,90
4256C	Przelotki do drutu - miedziane (opak. 500 szt)	15,90
4256Z	Przelotki do drutu - miedziane (opak. 2000 szt)	56,90

## CHWYTACZE DO RAMEK



ID	NAZWA	BRUTTO
W3103	Chwytnacz do ramek	27,20
3117	Chwytnacz do ramek plastikowy wzmocniony z ergonomiczną rączką	16,70
3122	Chwytnacz do ramek z dłutkiem (pomarańczowy uchwyt)	37,90
3103C	Chwytnacz do ramek z rączką drewnianą	26,50
3104C	Chwytnacz do ramek z dłutem	25,90
3105C	Chwytnacz do ramek ocynkowany	17,90

## SKROBAK DO RAMEK

ID	NAZWA	BRUTTO
3123	Skrobak do ramek pszczelich z rączką drewnianą	13,90
3124	Skrobak nierdzewny z rączką plastikową	17,90



## KLEJE/SZPACHLÓWKI DO ULI



ID	NAZWA	BRUTTO
H2128	Klej do uli styropianowych, 300 g	41, <sup>70</sup>
H2129	Szpachlówka do uli styropianowych, 400 g	32, <sup>90</sup>
H2229	Klej do uli drewnianych, 250 g	43, <sup>90</sup>
H2231	Szpachlówka do uli drewnianych, 400g	38, <sup>40</sup>

## TERMOMETR CIEKŁOKRYSTALICZNY DO ULA



ID	NAZWA	BRUTTO
3001K	Termometr ciekłokrystaliczny do ula - 1 szt.	7, <sup>50</sup>
3001K_5	Termometr ciekłokrystaliczny do ula - 5 szt.	36, <sup>00</sup>
3001K_10	Termometr ciekłokrystaliczny do ula - 10 szt.	69, <sup>80</sup>

## NOŻE DO ODSKLEPIANIA



ID	NAZWA	BRUTTO
4040	Nóż do odsklepiania, nierdzewny dł. 34 cm	39, <sup>90</sup>
41033	Nóż do odsklepiania prosty dł. 28,5 cm	24, <sup>90</sup>

## UCHWYT NA RAMKĘ NIERDZEWNY



ID	NAZWA	BRUTTO
W32610W	Wielkopolski	49, <sup>90</sup>
W32610D	Dadant	49, <sup>90</sup>

## POWAŁKI TRANSPARENTNE

## W102108

- Specyfikacja produktu:
- Materiał: PET (politereftalan)
  - Grubość: 1 mm
  - Wymiary: 417 x 417 mm
  - Termometr + sita pajak dołączony w komplecie



## W102109

- Specyfikacja produktu:
- Materiał: PET (politereftalan)
  - Grubość: 1 mm
  - Wymiary: 415 x 485 mm
  - Termometr + sita pajak dołączony w komplecie



ID	NAZWA	BRUTTO
W102108	Powałka transparentna wielkopolska 10-ramkowa, plastikowa, 3 otwory, z termometrem i 3 sitkami pajak	25, <sup>90</sup>
W102109	Powałka transparentna Dadant, wielkopolska 12-ramkowa, 3 otwory, z termometrem i 3 sitkami pajak	26, <sup>90</sup>

## SYGNALIZATOR ROJU



ID	NAZWA	BRUTTO
L50	Sygnalizator roju 1 szt.	5, <sup>70</sup>
L50_5	Sygnalizator roju - opak. 5 szt.	26, <sup>50</sup>
L50_10	Sygnalizator roju - opak. 10 szt.	49, <sup>50</sup>
L50_100	Sygnalizator roju - opak. 100 szt.	399, <sup>00</sup>

## NUMERKI NA ULE



ID	NAZWA	BRUTTO
3130	Numerki na ule (kolor zależny od partii materiału)	3, <sup>50</sup>
H8750	Gwiazdki do oznakowania ula (zestaw 5 szt)	25, <sup>00</sup>
3130_P	Numerki na ule - kolor pomarańczowy	4, <sup>50</sup>
3130_B	Numerki na ule - kolor biały	4, <sup>50</sup>
3130_N	Numerki na ule - kolor niebieski	4, <sup>50</sup>

## ZATYCZKA DO DENNICY

Zatyczka idealnie sprawdza się podczas wędrowek na pożytki. Szczelne zamknięcie uniemożliwia wylot pszczoł z ula.



ID	NAZWA	BRUTTO
1056	Piankowa zatyczka do dennicy	1, <sup>30</sup>

## KLAMRY

Służą również do spinania uli



ID	NAZWA	BRUTTO
3900	Klamra	6, <sup>20</sup>
SPINKA	Spinka do ula 6-ramkowego	4, <sup>50</sup>

## KORKI



ID	NAZWA	BRUTTO
W3046	Korek okrągły styropianowy	2, <sup>60</sup>
W3047	Korek trapezowy styropianowy	1, <sup>40</sup>
3048	Korek wentylacyjny trapezowy	0, <sup>70</sup>

## PASY TRANSPORTOWE

Kolor zależny od partii materiału



ID	NAZWA	BRUTTO
3019	Pas spinający 3,5 m	12, <sup>90</sup>

## OCIEPLACZE DO ULI



ID	NAZWA	BRUTTO
MF3	Mata filcowa (400x400 mm, 600g/m <sup>2</sup> ), grubość: 5 mm	3, <sup>40</sup>
MF4	Mata filcowa (400x400 mm, 1000g/m <sup>2</sup> ), grubość: 20 mm	4, <sup>40</sup>
MF5	Mata filcowa (500x420 mm, 1000g/m <sup>2</sup> ), grubość: 20 mm	5, <sup>20</sup>
MF6	Mata filcowa (450x390 mm, 1000g/m <sup>2</sup> ), grubość: 20 mm	5, <sup>20</sup>
3197	Arkusze winidurowe Dadant, wielkopolski 12-ramkowy do korpusów	5, <sup>29</sup>
3198	Arkusze winidurowe wielkopolski, Ostrowskiej do korpusów	5, <sup>29</sup>

## GRZEBIEŃ REDUKUJĄCY

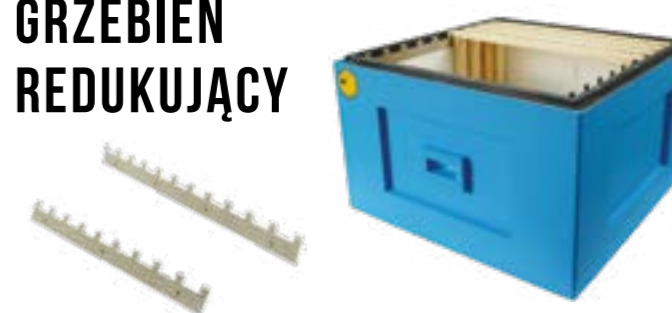

ID	NAZWA	BRUTTO
W0170	Grzebień redukujący ilość ramek z 10 szt do 9 szt w korpusie wielkopolskim, Ostrowskiej, Dadant, Langstroth, Apipol	19, <sup>90</sup>
W0180	Grzebień redukujący ilość ramek z 12 szt do 11 szt w korpusie wielkopolskim 12-ramkowym	21, <sup>00</sup>

## ZASUWKI, ZATYCZKI DO ULI

ID	NAZWA	BRUTTO
4012	Zasuwka uniwersalna, ocynk, 350 mm	5,00
4010	Zasuwka nierdzewna, 230 mm	7,50
3145	Zatyczka z zasuwką plastikowa, 375 mm	5,20
3178	Zasuwka na wylot ula - dł. 250 mm	4,60
3177	Zasuwka na wylot ula - dł. 375 mm	5,70
3176	Zasuwka na wylot ula 3-częściowa - dł. 375 mm	5,20
1055	Zatyczka plastikowa, 375 mm	3,80
3179	Zasuwka plastikowa	1,60
401200	Zasuwka ocynk 200mm	4,50
3180	Zasuwka plastikowa - dł. 185 mm	2,70
401000	Zasuwka nierdzewna -dł. 345 mm	8,90
1058	Zatyczka z zasuwką plastikową do dennicy plastikowej 6-ramkowej	2,70



## PRZEGONKI



Kolor zależy od partii materiału



ID	NAZWA	BRUTTO
3190	Przegonka 8-wylotowa	5,50
3026	Przegonka Portera	9,50
3144	Przegonka plastikowa	4,50
H2186	Przegonka plastikowa w kształcie rombu	9,90
H2197	Przegonka plastikowa narożna	6,70
3233	Przegonka zapadkowa	3,90
3148	Przegonka 16-wylotowa - plastikowa	7,90
3094	Kółka na uliki weselne Ø50 mm	1,20
3092	Kółko do ulika Ø70 mm	2,00
3095	Kółka na uliki weselne Ø80 mm	1,40

## SKRZYNKI TRANSPORTOWE, STYROPIANOWE 6-RAMKOWE

Jej zaletą jest to, że przystosowana jest do standardowych ramek używanych w ulach. Przeznaczona jest do przenoszenia ramek, rodzin i przygotowywania odкладów.

ID	NAZWA	NETTO	BRUTTO
W0152	Wielkopolska	163,66	201,30
W0152N	Wielkopolska niemalowana	143,98	177,10
W0153	Dadant	177,97	218,90
W0153N	Dadant, niemalowana	156,50	192,50



## SKRZYNKI TRANSPORTOWE



ID	NAZWA	BRUTTO
W1069D	Kartonowa Dadant	27,50
W1069C	Kartonowa wielkopolska	28,50
W1069WP	Kartonowa warszawska poszerzana	28,90
H7445	Multibox do transportu pszczół z poidełkiem, plastikowy	139,80
H7450	Lej do zsypywania pszczół, ocynkowany	169,00

## MINI PODKARMIACZKI



ID	NAZWA	BRUTTO
3050	Pierścień	0,70
3051	Sitko pająk	0,70
3256	Nakrętka plastikowa z dziurkami do podkarmiania	0,99

Możliwość zakupu w zbiorczych opakowaniach

## POZOSTAŁE PODKARMIACZKI



ID	NAZWA	BRUTTO
ZES5	Poidło dla pszczół 6l + keramzyt 2l zestaw	31,00
3099D1	Podkarmiaczka ramkowa Dadant 1/2, 1,5 l	12,50
30990D	Podkarmiaczka ramkowa Dadant, Langstroth, 2,5 l, żółta	36,00
3167	Podkarmiaczka ramkowa wielkopolska, 4 l	31,90
3132	Podkarmiaczka Dadant, górna, 4 l	49,40
3131	Podkarmiaczka do ula 6-ramkowego, górna, 3 l	49,40
W3015	Ocieplacz na stoik	19,90
H7128	Poidło dla pszczół do butelek	11,90

## PODKARMIACZKI WIADERKOWE



ID	NAZWA	BRUTTO
3077	poj. 1,8 l, Ø: 25 cm, wysokość całkowita: 8,5 cm	12,00
3076	poj. 5 l, Ø: 25 cm, wysokość całkowita: 19 cm	14,90

## PODKARMIACZKI SKRZYNKOWE



ID	NAZWA	BRUTTO
3074	Podkarmiaczka skrzynkowa 2,4 l	21,90
3262	Adapter podkarmiaczki 2,4 l	2,30
GLD021	Podkarmiaczka skrzynkowa, 1 l	12,50
3138	Podkarmiaczka skrzynkowa 0,8 l	12,50
3139	Podkarmiaczka skrzynkowa 1,5 l	15,90
3135	Podkarmiaczka plastikowa korpusowa Dadant na ciasto (2,5l) i syrop (3l)	61,50

## PODKARMIACZKA GÓRNA 5L



- Do ula wielkopolskiego 10-ramkowego
- Wymiary zewnętrzne - 37×37 cm
- Wysokość - 9 cm
- Nie wymaga powałki
- Mieści się do korpusu ½ (W1032) lub pod daszek wysoki (W1094W)

ID	NAZWA	BRUTTO
3071	Podkarmiaczka górna 5l, wielkopolska	36, <sup>70</sup>
3070	Kołpak do podkarmiaczki plastikowej górnej 5l	3, <sup>70</sup>
3086	Podkarmiaczka plastikowa górna 7,5l, Dadant	43, <sup>90</sup>

## PODKARMIACZKA GÓRNA 7,5L



- Do ula Dadant
- Wymiary zewnętrzne - 41,5×48,5 cm
- Wysokość - 8,5 cm
- Nie wymaga powałki
- Mieści się do korpusu ½ (W1018)

## PODKARMIACZKA POWAŁKOWA 4L

ID	NAZWA	BRUTTO
3133	Pokrywka podkarmiaczki 4l	5, <sup>50</sup>
3087	Kołpak do podkarmiaczki powałkowej okrągłej 4l	2, <sup>90</sup>
3165	Podkarmiaczka z kołpakiem w komplecie, Ø: 35 cm, H: 6 cm	15, <sup>90</sup>



## POIDEŁKO



ID	NAZWA	BRUTTO
31360	Poidełko 1 kg	11, <sup>90</sup>
3136	Poidełko 1,8 kg	15, <sup>30</sup>
3150	Podkarmiaczka, poidełko - biała 400 ml	8, <sup>50</sup>

## PUŁAPKI NA OSY/SZERSZENIE

Kolor zależy od partii materiału



ID	NAZWA	BRUTTO
4210	Pułapka na osy (nakładka na butelkę)	7, <sup>90</sup>
3101	Pułapka na osy	12, <sup>00</sup>
3103	Pułapka na szerszenie	12, <sup>00</sup>

## KRATY ODGRODOWE PLASTIKOWE, GRUBE



Kolor zależy od partii materiału

Kraty plastikowe grube są tańszą alternatywą krat metalowych - są lżejsze i elastyczniejsze.

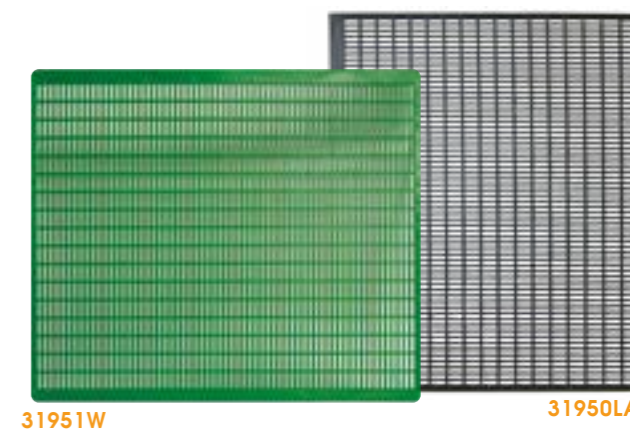

ID	NAZWA	NETTO	BRUTTO
31951W	Krata odgradowa plastikowa, gruba wielkopolska 417×417 mm	5, <sup>93</sup>	7, <sup>30</sup>
31950	Krata odgradowa plastikowa, gruba Dadant/wielkopolska 12-ramkowa 418×490 mm	6, <sup>42</sup>	7, <sup>90</sup>
31950LA	Krata odgradowa plastikowa, gruba Langstroth Amerykański 420×510 mm	6, <sup>42</sup>	7, <sup>90</sup>

## KRATY ODGRODOWE WINIDUROWE



ID	NAZWA	NETTO	BRUTTO
3191	Krata odgradowa Dadant winidurkowa (495×500 mm)	4, <sup>30</sup>	5, <sup>29</sup>
3195	Krata odgradowa Dadant winidurkowa (420×495 mm), wielkopolska 12-ramkowa	4, <sup>30</sup>	5, <sup>29</sup>
3193	Krata odgradowa warszawska poszerzana, winidurkowa (330 × 510 mm)	4, <sup>30</sup>	5, <sup>29</sup>
3194	Krata odgradowa warszawska zwykła, winidurkowa (285 × 510 mm)	4, <sup>30</sup>	5, <sup>29</sup>
3109	Krata odgradowa wielkopolska, winidurkowa (420 × 420 mm)	4, <sup>30</sup>	5, <sup>29</sup>

## KRATY ODGRODOWE PLASTIKOWE, CZARNE

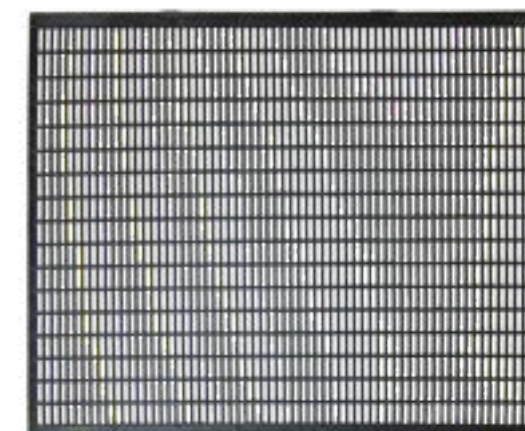

ID	NAZWA	NETTO	BRUTTO
31951WCZ	Krata odgradowa plastikowa, gruba, wielkopolska (420×420 mm)	5, <sup>04</sup>	6, <sup>20</sup>
31950CZ	Krata odgradowa plastikowa, gruba, Dadant (418×490 mm)	5, <sup>45</sup>	6, <sup>70</sup>
31950LACZ	Krata odgradowa plastikowa, gruba, Langstroth Amerykański (420×511 mm)	5, <sup>12</sup>	6, <sup>30</sup>

## KRATY ODGRODOWE METALOWE



ID	NAZWA	NETTO	BRUTTO
4000	Dadant (WL 12-r) pozioma, z wręgami (465 × 390 mm)	21, <sup>71</sup>	26, <sup>70</sup>
4001	Dadant 10-r pozioma, bez wręgów (470 × 380 mm)	21, <sup>38</sup>	26, <sup>30</sup>
4003	Wielkopolska pozioma (390 × 390 mm)	17, <sup>56</sup>	21, <sup>60</sup>
4002	Dadant, pionowa (445 × 319 mm)	17, <sup>56</sup>	21, <sup>60</sup>
4005	Warszawska poszerzana pionowa (310 × 455 mm)	17, <sup>24</sup>	21, <sup>20</sup>
4011	Warszawska zwykła pionowa (250 × 455 mm)	15, <sup>04</sup>	18, <sup>50</sup>
4004	Wielkopolska pionowa (370 × 290 mm)	14, <sup>72</sup>	18, <sup>10</sup>
3999	LN Amerykańska z obramówką dookoła (510 × 420 mm)	29, <sup>27</sup>	36, <sup>00</sup>
3998W	Wielkopolska 10-r w obramowaniu z drewna, z wręgami	49, <sup>51</sup>	60, <sup>90</sup>
4003N	Wielkopolska pozioma w obramowaniu metalowym	21, <sup>71</sup>	26, <sup>70</sup>
4000N	Wielkopolska 12-r pozioma w obramowaniu metalowym	25, <sup>61</sup>	31, <sup>50</sup>

## KRATY DO POZYSKIWANIA PROPOLISU, PLASTIKOWE

Kratę umieszczamy na korpusie pod daszkiem, wyźłobioną częścią do góry. Po zapropolisowaniu kraty wkładamy ją do zamrażarki, a następnie wykruszamy propolis. Grubość kraty: 2 mm  
Kolor zależy od partii materiału.



Kolor zależy od partii materiału

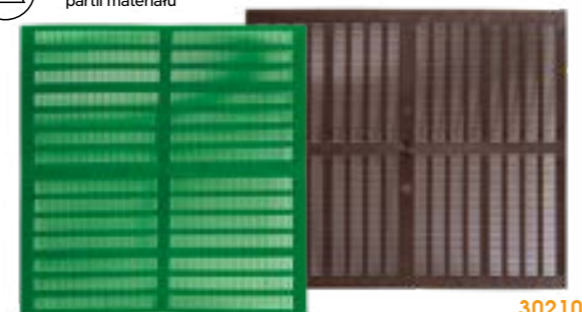

30210W

30210

ID	NAZWA	NETTO	BRUTTO
30210W	Krata do pozyskiwania propolisu, wielkopolska 416 × 416 mm	8, <sup>05</sup>	9, <sup>90</sup>
30210	Krata do pozyskiwania propolisu, Dadant, Langstroth, 420 × 490 mm	8, <sup>54</sup>	10, <sup>50</sup>
30210LN	Krata do pozyskiwania propolisu, Langstroth amerykański, 420 × 508 mm	8, <sup>54</sup>	10, <sup>50</sup>

## IZOLATORY METALOWE



ID	NAZWA	NETTO	BRUTTO
4099	Izolator metalowy 3-ramkowy Dadant ½	58, <sup>46</sup>	71, <sup>90</sup>
4067	Izolator metalowy 3-r. Dadant	67, <sup>32</sup>	82, <sup>80</sup>
4074	Izolator metalowy 3-r. Langstroth	63, <sup>33</sup>	77, <sup>90</sup>
4073	Izolator metalowy 3-r. Ostrowskiej	55, <sup>69</sup>	68, <sup>50</sup>
4072	Izolator metalowy 3-r. warszawski poszerzony	59, <sup>76</sup>	73, <sup>50</sup>
4075	Izolator metalowy 3-r. warszawski zwykły	58, <sup>13</sup>	71, <sup>50</sup>
4033	Izolator metalowy 3-r. wielkopolski	56, <sup>83</sup>	69, <sup>90</sup>
4047	Izolator metalowy 1-r. wielkopolski	54, <sup>80</sup>	67, <sup>40</sup>
4048	Izolator metalowy 1-r. Dadant	63, <sup>82</sup>	78, <sup>50</sup>
4033P	Przykrywka izolatora 3-r. WL	8, <sup>54</sup>	10, <sup>50</sup>
4067P	Przykrywka izolatora Dadant 3-r.	8, <sup>54</sup>	10, <sup>50</sup>
1048D	Izolator do poddawania matki Dadant 1-r. - metalowy	71, <sup>22</sup>	87, <sup>60</sup>
1048OS	Izolator do poddawania matki Ostrowskiej 1-r. - metalowy	69, <sup>67</sup>	85, <sup>70</sup>
1048WP	Izolator do poddawania matki warszawski poszerzony 1-r. - metalowy	73, <sup>66</sup>	90, <sup>60</sup>
1048WZ	Izolator do poddawania matki warszawski zwykły 1-r. - metalowy	71, <sup>30</sup>	87, <sup>70</sup>
1048WL	Izolator do poddawania matki wielkopolski 1-r. - metalowy	69, <sup>67</sup>	85, <sup>70</sup>
4129	Izolator metalowy Dadant 5-r.	71, <sup>46</sup>	87, <sup>90</sup>
4128	Izolator metalowy warszawski poszerzony 5-r.	65, <sup>28</sup>	80, <sup>30</sup>
4127	Izolator metalowy warszawski zwykły 5-r.	69, <sup>02</sup>	84, <sup>90</sup>
4097	Izolator metalowy wielkopolski 5-r.	64, <sup>15</sup>	78, <sup>90</sup>

## PŁYTKI I SIATKI DO PYŁKU

ID	NAZWA	BRUTTO
3022	Płytkę poławiającą pyłek, wąska, (390 × 40 mm) (oczko 5,1 mm)	2, <sup>20</sup>
3023	Płytkę poławiającą pyłek, szeroka, (408 × 148 mm) (oczko 5,1 mm)	5, <sup>90</sup>
3029	Siatka odgradzająca pyłek, szeroka (403 × 148 mm)	3, <sup>80</sup>



Kolor zależy od partii materiału

3022

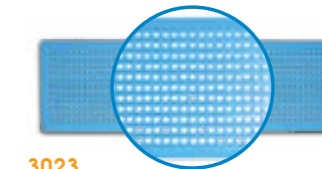

3023

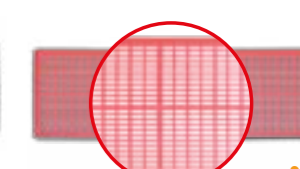

3029

## SEGMENTY METALOWE



ID	NAZWA	BRUTTO
4042	Segment metalowy Dadant	2, <sup>60</sup>
4037	Segment metalowy wielkopolski	2, <sup>60</sup>
4110	Segment metalowy warszawski zwykły	2, <sup>30</sup>
4111	Segment metalowy warszawski poszerzony	2, <sup>30</sup>

## POZOSTAŁE



4031



4069

ID	NAZWA	BRUTTO
4031	Skrobak do krat wzmocniony - plastikowy	9, <sup>50</sup>
4069	Izolator do jesienno-zimowej separacji matek pszczelich Wymiar 365×240×15 mm	19, <sup>90</sup>

# ULE DREWNIANE I AKCESORIA

## ULE DREWNIANE KORPUSOWE

Wykonane z drewna: na zewnątrz deska sosnowa, w środku deska sosnowa lub lipowa. Ocieplany słomą żytnią – grubość ocieplenia 2,5cm, grubość ścianki korpusu 4,5cm

### 9003

Skład:

- 2 korpusy
- półnadstawka
- daszek kryty blachą,
- stojak,
- komplet ramek  
20 ramek gniazdowych,  
zbite, nieczopowane  
10 ramek półnadstawkowych
- dennica niska ocieplana



### 9012

Skład:

- 1 korpus
- 2 półnadstawki
- daszek kryty blachą,
- stojak,
- komplet ramek  
10 ramek gniazdowych,  
20 ramek  
półnadstawkowych
- dennica niska ocieplana



### 9010

Skład:

- 4 korpusy  
półnadstawkowe ½
- daszek kryty blachą
- stojak prosty
- 40 ramek Dadant ½
- dennica niska ocieplana

ID	NAZWA	BRUTTO
9003	Ul wielkopolski drewniany, ocieplany	691, <sup>00</sup>
9012	Ul Dadant drewniany, ocieplany	720, <sup>00</sup>
9010	Ul Dadant ½ drewniany – 4 korpusy	821, <sup>30</sup>

## ULE DREWNIANE LEŻAKI

Ule wykonane z drewna - z zewnątrz drewno sosnowe, w środku sklejka. Dno wykonane zostało ze sklejki oraz dodatkowo ocieplone styropianem. Przednia i tylna ściana ocieplona została słomą. W bocznej ścianie zostały zamontowane drzwiczki dzięki którym w łatwy sposób można wyczyścić ul.

W ulach zamontowano dwa wlotki, mostki na zawiasach. Po obu stronach zamontowano uchwyty, pozwalające w łatwy sposób podnosić, przenosić ul. Daszki okryte blachą na zawiasach.



### 9004

W komplecie ramki:

- 15× ramka zbita nieczopowana  
300×435mm
- 12× ramka półnadstawkowa  
zbita nieczopowana  
360×130 mm



### 9006

W komplecie ramki:

- 15× ramka zbita nieczopowana  
240×435mm
- 12× ramka półnadstawkowa  
zbita nieczopowana  
240×160 mm



### 9014

W komplecie ramki:

- 15× ramka zbita nieczopowana  
435×300mm
- 12× ramka półnadstawkowa  
zbita nieczopowana  
435×145 mm

ID	NAZWA	BRUTTO
9004	Ul warszawski poszerzony, drewniany, ocieplany z kompletem ramek i stojakiem	610, <sup>70</sup>
9006	Ul warszawski zwykły, drewniany, ocieplany z kompletem ramek i stojakiem	610, <sup>70</sup>
9014	Ul Dadant drewniany - leżak (ramki, daszek, stołek)	580, <sup>00</sup>

## ELEMENTY ULI DREWNIANYCH

ID	NAZWA	BRUTTO
9133	Daszek wielkopolski	115, <sup>90</sup>
9015	Korpus wielkopolski	130, <sup>30</sup>
9020	Korpus 1/2 wielkopolski	96, <sup>10</sup>
9039	Powałka wielkopolska 5 otworów + pierścień + sitko	59, <sup>30</sup>
9137	Dennica wysoka wielkopolska	130, <sup>30</sup>
9138	Dennica wysoka wielkopolska (szuflada na osyp warzozy)	148, <sup>80</sup>
9136	Dennica ocieplana wielkopolska	94, <sup>80</sup>



## PODKARMIACZKI DREWNIANE

ID	NAZWA	BRUTTO
<b>RAMKOWE</b>		
9049	Wielkopolska 1l	29, <sup>80</sup>
1047A	Wielkopolska 2,5 l	32, <sup>30</sup>
9050	Wielkopolska 4l	33, <sup>60</sup>
10470	Dadant 3 l	34, <sup>90</sup>
9048	Langstroth 2,5 l	34, <sup>90</sup>
9043	Ostrowskiej 2 l	59, <sup>50</sup>
9047	Warszawska zwykła 1,5 l	32, <sup>30</sup>
9044	Warszawska poszerzana, 2 l	32, <sup>30</sup>
9153	Warszawska zwykła 2,8 l	33, <sup>60</sup>
R010	Warszawska poszerzana, 3,3 l	33, <sup>60</sup>



<b>GÓRNE</b>		
9041	Uniwersalna, 1,5 l	51, <sup>70</sup>
9040	Wielkopolska, 4 l	59, <sup>50</sup>
9037	Dadant, 5 l	61, <sup>50</sup>
9046	Warszawska zwykła/Warszawska poszerzana, 5 l	61, <sup>50</sup>

## TRANSPORTER DO RAMEK



ID	NAZWA	BRUTTO
9094	Dadant, 6-ramkowy ze sklejki	189, <sup>00</sup>
9035	Wielkopolski, 6-ramkowy ze sklejki	182, <sup>90</sup>
9095	Warszawski poszerzany, 6-ramkowy ze sklejki	189, <sup>00</sup>
9065	Warszawski zwykły, 6-ramkowy ze sklejki	189, <sup>00</sup>
9031A	Wielkopolski z uchwytami metalowymi (ze sklejki) - 10 ramkowy	130, <sup>30</sup>

## ROJNICE TRANSPORTOWE Z PŁYTY 8-RAMKOWE



ID	NAZWA	BRUTTO
9030	Wielkopolska z płyty	113, <sup>90</sup>
9029	Wielkopolska ze sklejki	138, <sup>20</sup>
9033	Dadant z płyty	124, <sup>90</sup>
9034	Warszawska zwykła z płyty	137, <sup>90</sup>
90330	Warszawska poszerzana z płyty	124, <sup>90</sup>
H7450	Lej do zsypanywania pszczoł, ocynkowany	169, <sup>00</sup>

## DENNICOWE POŁAWIACZE PYŁKU



ID	NAZWA	BRUTTO
9013	Wielkopolska	179, <sup>00</sup>

## POŁAWIACZ PYŁKU WYLOTOWY



ID	NAZWA	BRUTTO
9071	Poławiacz pyłku wylotowy, drewniany	90, <sup>90</sup>

## MATY SŁOMIANE PIONOWE



ID	NAZWA	BRUTTO
3170	Dadant	32, <sup>00</sup>
5151	Ostrowskiej	30, <sup>70</sup>
5150	Warszawska poszerzana	32, <sup>00</sup>
5150A	Warszawska zwykła	32, <sup>00</sup>
3171	Wielkopolska	29, <sup>90</sup>

## PRZEGRODY DREWNIANE



ID	NAZWA	BRUTTO
9130	Wielkopolska	20, <sup>80</sup>
9126	Dadant	23, <sup>30</sup>
9130A	Warszawska poszerzana	23, <sup>30</sup>
R004	Warszawska zwykła	23, <sup>70</sup>

## ULIKI WESELNE



ID	NAZWA	BRUTTO
1060A	Ulik weselny 1-rodzinny z ramkami (5 ramek)	99, <sup>90</sup>
1060	Ulik weselny 2-rodzinny z ramkami (6 ramek)	127, <sup>60</sup>

## ROJOŁAPKA



ID	NAZWA	BRUTTO
1045	Rojołapka	76, <sup>40</sup>

## IZOLATORY DO PODDAWANIA MATEK



W skład każdego izolatora wchodzi ramka zwykła 1 sztuka.

ID	NAZWA	BRUTTO
1046	Wielkopolski	56, <sup>60</sup>
1046B	Ostrowskiej	56, <sup>60</sup>
1046C	Warszawski zwykły	60, <sup>60</sup>
1046D	Warszawski poszerzany	60, <sup>60</sup>
1046A	Dadant	60, <sup>60</sup>

## OCIEPLENIA GÓRNE, DREWNIANE



ID	NAZWA	BRUTTO
9054	Wielkopolskie	29, <sup>00</sup>
9051	Dadant	31, <sup>30</sup>
9069	Warszawskie zwykłe	32, <sup>30</sup>
3090	Warszawskie poszerzane	32, <sup>30</sup>

# NIEZBĘDNY SPRZĘT PASIECZNY

NIEZBĘDNY SPRZĘT PASIECZNY

## PODKURZACZE



ID	NAZWA	BRUTTO
H4474	Podkurzacz ustry	178, <sup>90</sup>

ID	NAZWA	BRUTTO
4036	Podkurzacz BeeTools nierdzewny duży, wys 31,5 cm	79, <sup>90</sup>
4036M	Podkurzacz mały nierdzewny z chłodnicą	74, <sup>90</sup>
4057	Podkurzacz BeeTools kwasoodporny duży wys 31,5 cm	119, <sup>90</sup>
4057M	Podkurzacz, mały, kwasoodporny z chłodnicą	109, <sup>90</sup>
4032	Podkurzacz BeeTools ocynkowany duży, wys 31,5 cm	69, <sup>90</sup>
4032M	Podkurzacz ocynkowany z chłodnicą mały	65, <sup>90</sup>
4059	Podkurzacz miedziany, wys. 31 cm	199, <sup>00</sup>
4045	Podkurzacz BeeTools PREMIUM nierdzewny kwasoodporny 31,5 cm	199, <sup>00</sup>
40172	Mieszek skórzany do podkurzacza 4059	38, <sup>00</sup>
4017N	Mieszek skórzany do podkurzacza 4036, 4057, 4032	26, <sup>20</sup>
4017MN	Mieszek do podkurzacza, mały, skórzany nierdzewny - BeeTools	16, <sup>00</sup>
4087	Wkład do podkurzacza nierdzewnego	12, <sup>60</sup>
4046	Uchwyt uniwersalny do podkurzaczy BeeTools	17, <sup>80</sup>
4028	Podkurzacz nierdzewny, wys. 28 cm	64, <sup>90</sup>
4026	Podkurzacz galwanizowany, wys. 28 cm	54, <sup>90</sup>

## PALIWA DO PODKURZACZA



H4477 H4468 H4466



32289



3228

ID	NAZWA	BRUTTO
H4466	Mieszanka do podkurzacza z eukaliptusem, 300 g	19, <sup>90</sup>
H4468	Mieszanka do podkurzacza ziołowa, 500g	27, <sup>90</sup>
H4477	Mieszanka do podkurzacza z ziołami leśnymi, 300g	24, <sup>90</sup>

ID	NAZWA	BRUTTO
32289	Mieszanka ziołowa do podkurzacza 0,5 kg	18, <sup>90</sup>
32289Z	Mieszanka ziołowa do podkurzacza 4x0,5 kg	72, <sup>90</sup>
3228	Paliwko prasowane do podkurzacza, 0,3 kg	3, <sup>69</sup>
32282	Paliwo do podkurzacza Apidou z domieszką lawendy - 0,3 kg	2, <sup>90</sup>
32283	Paliwo do podkurzacza Apidou z domieszką lawendy - 5 kg	48, <sup>90</sup>
32285	Paliwo do podkurzacza lawendowe Apidou 40 l	159, <sup>00</sup>

## DŁUTA PASIECZNE PROSTE

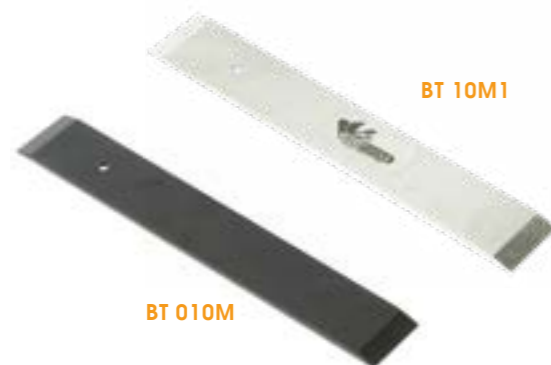

ID	NAZWA	BRUTTO
BT 010M	malowane (Dł: 185 mm, SZ: 30 mm)	14, <sup>50</sup>
BT 10M1	nierdzewne (Dł: 185 mm, SZ: 30 mm)	18, <sup>50</sup>

Promocja obowiązuje do wyczerpania zapasów

## DŁUTA PASIECZNE W OPRAWIE



ID	NAZWA	BRUTTO
BT 010I	średnie, malowane (Dł: 205 mm, SZ: 40 mm)	31, <sup>90</sup>
BT 10I1	średnie, nierdzewne (Dł: 205 mm, SZ: 40 mm)	37, <sup>90</sup>
BT 010H	długie, malowane (Dł: 260 mm, SZ: 40 mm)	33, <sup>50</sup>
BT 10H1	długie, nierdzewne (Dł: 260 mm, SZ: 40 mm)	42, <sup>90</sup>

Promocja obowiązuje do wyczerpania zapasów

## DŁUTA AMERYKAŃSKIE W OPRAWIE



ID	NAZWA	BRUTTO
BT 010A	malowane (Dł: 270 mm, SZ: 45 mm)	32, <sup>90</sup>
BT 10A1	nierdzewne (Dł: 270 mm, SZ: 45 mm)	41, <sup>50</sup>

Promocja obowiązuje do wyczerpania zapasów

## DŁUTA PASIECZNE WIELOFUNKCYJNE



ID	NAZWA	BRUTTO
BT 10R1	nierdzewne (Dł: 265 mm, SZ: 45 mm)	34, <sup>90</sup>
BT 010O	malowane, w oprawie (Dł: 265 mm, SZ: 45 mm)	32, <sup>90</sup>
BT 10O1	nierdzewne, w oprawie (Dł: 265 mm, SZ: 45 mm)	41, <sup>50</sup>

Promocja obowiązuje do wyczerpania zapasów

## DŁUTA AMERYKAŃSKIE



ID	NAZWA	BRUTTO
BT 10T1	krótkie, nierdzewne (Dł: 160 mm, SZ: 40 mm)	22, <sup>90</sup>
BT 10S1	średnie, nierdzewne (Dł: 210 mm, SZ: 30 mm)	26, <sup>90</sup>
BT 010D	długie, malowane (Dł: 270 mm, SZ: 45 mm)	27, <sup>50</sup>
BT 10D1	długie, nierdzewne (Dł: 270 mm, SZ: 45 mm)	35, <sup>90</sup>

Promocja obowiązuje do wyczerpania zapasów

## ROZPIERAK W OPRAWIE



ID	NAZWA	BRUTTO
BT 010P	malowane (Dł: 80 mm, SZ: 40 mm)	16, <sup>90</sup>
BT 10P1	nierdzewne (Dł: 80 mm, SZ: 40 mm)	22, <sup>50</sup>

Promocja obowiązuje do wyczerpania zapasów

## DŁUTA Z ROZPIERAKIEM



ID	NAZWA	BRUTTO
W4029	Dłuto z rozpierakiem, nierdzewne	26, <sup>90</sup>
W40290	Dłuto z rozpierakiem malowane	23, <sup>90</sup>

## DŁUTA W OPRAWIE



ID	NAZWA	BRUTTO
4116	Dłuto w oprawie - nierdzewne	32, <sup>90</sup>
4115	Dłuto w oprawie - ocynkowane	23, <sup>90</sup>
4035	Dłuto w oprawie nierdzewne	18, <sup>90</sup>
4043	Dłuto z rozpierakiem w oprawie nierdzewne 25,5cm	18, <sup>90</sup>

## ODSKLEPIACZE



## DŁUTA AMERYKAŃSKIE



ID	NAZWA	BRUTTO
W4016	Dłuto amerykańskie, nierdzewne	33, <sup>50</sup>
W40160	Dłuto amerykańskie malowane	18, <sup>90</sup>

## DŁUTA BEZ OPRAWY



ID	NAZWA	BRUTTO
W4015	Dłuto bez oprawy nierdzewne	24, <sup>90</sup>
W4065	Dłuto bez oprawy malowane	22, <sup>90</sup>
4044	Dłuto nierdzewne bez oprawy, 25cm	19, <sup>90</sup>

ID	NAZWA	BRUTTO
4205	Odsklepiacz widelcowy, nierdzewny z rączką plastikową	29, <sup>90</sup>
4206	Odsklepiacz widelcowy, nierdzewny, do zapasów zimowych	39, <sup>00</sup>
4022	Odsklepiacz widelcowy profilowany z rączką drewnianą (17 igieł), do zapasów zimowych	29, <sup>50</sup>
4200	Odsklepiacz widelcowy prosty z rączką drewnianą (17 igieł), do zapasów zimowych	27, <sup>50</sup>
H5016	Odsklepiacz widelcowy nierdzewny prosty z ochronną osłonką	34, <sup>90</sup>
H5030	Odsklepiacz widelcowy nierdzewny profilowany z ochronną osłonką	36, <sup>90</sup>
4204	Odsklepiacz widelcowy z rączką plastikową - profilowany	15, <sup>50</sup>
4202	Odsklepiacz widelcowy profilowany nierdzewny z rączką plastikową pomarańczową	97, <sup>90</sup>
40221	Odsklepiacz widelcowy z rączką plastikową - prosty	15, <sup>50</sup>
4207	Odsklepiacz widelcowy nierdzewny z rączką plastikową (21 igieł)	18, <sup>50</sup>
4208	Odsklepiacz widelcowy nierdzewny z rączką plastikową (19 igieł) - profilowany	29, <sup>90</sup>

## DLA DZIECI

# KIDS

ID	NAZWA	BRUTTO
H4583	Dłuto pszczelarzskie dla dzieci, nierdzewne	34, <sup>90</sup>
H4061	Zmiotka pszczelarska dla dzieci, włosie naturalne	19, <sup>90</sup>
H4065	Podkurzacz nierdzewny dla dzieci	89, <sup>90</sup>



## ZMIOTKI PSZCZELARSKIE



ID	NAZWA	BRUTTO
3034V	Zmiotka z naturalnym włosiem - długa	15, <sup>30</sup>
3034W	Zmiotka z naturalnym włosiem - krótka	12, <sup>50</sup>
3034X	Zmiotka ze sztucznym włosiem - długa	6, <sup>90</sup>
3034E	Szczotka do czyszczenia ula	25, <sup>50</sup>
3034M	Szczotka do mycia i odśnieżania, sztuczne włosie	8, <sup>40</sup>
3034L	Zmiotka z dłutem, podwójna z naturalnym włosiem	38, <sup>90</sup>
3034J	Zmiotka drewniana ze sztucznym włosiem, dwurzędowa, długa	12, <sup>50</sup>
3034G	Zmiotka drewniana ze sztucznym włosiem, długa	7, <sup>90</sup>
3034U	Zmiotka pszczelarska z włosia sztucznego, krótka	7, <sup>80</sup>
3034O.	Zmiotka długa ze sztucznym włosiem, rączka plastikowa	18, <sup>90</sup>
3034P.	Zmiotka krótka ze sztucznym włosiem, rączka plastikowa	15, <sup>50</sup>
3034Q.	Zmiotka długa z naturalnym włosiem, rączka plastikowa	28, <sup>90</sup>
3034R.	Zmiotka krótka z naturalnym włosiem, rączka plastikowa	22, <sup>90</sup>
3034A	Zmiotka pszczelarska, podwójna z hakiem - włosie naturalne	33, <sup>90</sup>

## ROZLUŻNIACZE DO MIODU

ID	NAZWA	BRUTTO
30280	Rozluźniacz do miodów gęstych (wrzos, spadź), nierdzewny	309, <sup>00</sup>
3027000	Rozluźniacz do miodu wrzosowego wałkowy duży, plastikowy	55, <sup>90</sup>
302700	Rozluźniacz do miodu wrzosowego wałkowy mały, plastikowy	37, <sup>90</sup>



## WANIENKI DO ODSKLEPIANIA

ID	NAZWA	BRUTTO
W40710	Wanienka do odsklepiania ocynkowa (42x42x4 cm)	155, <sup>90</sup>
W4044	Wanienka do odsklepiania nierdzewna (42x42x4 cm)	199, <sup>00</sup>



## WANIENKI DO ODSKLEPIANIA PLASTIKOWE



ID	NAZWA	BRUTTO
W32330	Sito nierdzewne wysokość 100 mm	389, <sup>00</sup>
W32340	Sito nierdzewne wysokość 200 mm	424, <sup>00</sup>
W32400	Sito nierdzewne wysokość 300 mm, zawór plastikowy 6/4"	470, <sup>00</sup>
W3233	Sito plastikowe wysokość 100 mm	255, <sup>00</sup>
W3234	Sito plastikowe wysokość 200 mm	282, <sup>00</sup>
W3240	Sito plastikowe wysokość 300 mm, zawór plastikowy 6/4"	365, <sup>00</sup>
W3340F	Wanienka do odsklepiania, plastik (wysokość 300mm, sito plastikowe), z trzpieniem	400, <sup>00</sup>

## WANIENKA DO ODSKLEPIANIA DWUFUNKCYJNA



### Skład:

- Wanienka plastikowa (41 cm x 61 cm x 20,5 cm)
- wkład - wanienka nierdzewna z perforowanym dnem (wymiar wewn.: 34,5 cm x 55 cm x 7 cm)
- pokrywa nierdzewna z oparciem na 10 ramek

### Praktyczna w użyciu.

Po zakończeniu odsklepiania demontujemy z pokrywy oparcie dla ramek, i zamykamy nią wanienkę.

### Pokrywa pełni 2 funkcje:

- praktyczny stojak na 10 odsklepionych ramek
- przykrycie wanienki

ID	NAZWA	BRUTTO
W32401	Wanienka do odsklepiania dwufunkcyjna	835, <sup>00</sup>

## SITA NIERDZEWNE



ID	NAZWA	BRUTTO
4100	Sito podwójne nierdzewne wypukłe Ø20,5 cm	120, <sup>90</sup>
4007	Sito podwójne nierdzewne płaskie Ø20,5 cm	109, <sup>90</sup>
4034	Sito pojedyncze nierdzewne wypukłe Ø20,5 cm	87, <sup>30</sup>
4006	Sito pojedyncze nierdzewne, Ø20,5 cm	75, <sup>50</sup>
109200	Sito podwójne nierdzewne wypukłe Ø24 cm	145, <sup>00</sup>
109200C	Sito podwójne nierdzewne, Ø24 cm	104, <sup>90</sup>

## SITA STOŻKOWE

ID	NAZWA	BRUTTO
3222	Sito stożkowe Ø31 cm H-39 cm	52, <sup>90</sup>
3222A	Sito stożkowe małe, Ø31 cm, H-23 cm	42, <sup>50</sup>
3222B	Sito stożkowe do odstojnika, Ø45 cm, H-23 cm	85, <sup>00</sup>
32220	Sito stożkowe do beczki, Ø62,5 cm, H-29 cm	123, <sup>90</sup>
3069	Sito stożkowe (3222) ze stojakiem (W3221)	99, <sup>90</sup>
W3221	Stojak do sita stożkowego Ø29,5 cm	69, <sup>90</sup>

## SITA CYLINDRYCZNE

ID	NAZWA	BRUTTO
109210	Sito nylonowe podwójne, Ø25 cm	78, <sup>90</sup>
4058	Sito nylonowe podwójne, Ø29 cm	53, <sup>90</sup>
3068	Sito cylindryczne Ø19 cm	23, <sup>90</sup>
3164	Sito cylindryczne Ø30 cm	29, <sup>90</sup>
3166	Sito cylindryczne Ø40 cm	39, <sup>50</sup>
109210C	Sito podwójne plastikowe Ø24 cm	38, <sup>90</sup>
W3223	Stojak nierdzewny pod sito cylindryczne Ø30 cm	89, <sup>90</sup>
W3224	Stojak nierdzewny pod sito cylindryczne Ø40 cm	99, <sup>90</sup>
W3222	Stojak nierdzewny pod sito cylindryczne Ø19 cm (3068)	79, <sup>90</sup>

## SITA METALOWE



ID	NAZWA	BRUTTO
4098	Sito podwójne metalowe wypukłe, Ø20,5 cm	47, <sup>80</sup>
4013	Sito podwójne metalowe, Ø20,5 cm	46, <sup>50</sup>
4030	Sito pojedyncze metalowe wypukłe, Ø20,5 cm	35, <sup>10</sup>
4014	Sito pojedyncze metalowe, Ø20,5 cm	29, <sup>00</sup>



## STOJAK NIERDZEWNY

do sita stożkowego Ø450 (3222B) i sita cylindrycznego Ø400 (3166), regulowany

Wymiary:  
 • szerokość - 435 mm.  
 • głębokość - 435 mm.  
 • wysokość - 1000 mm.  
 Waga:  
 • waga netto - 3.30 kg



ID	NAZWA	BRUTTO
W3225	Stojak nierdzewny do sita stożkowego Ø450 (3222B) i sita cylindrycznego Ø400 (3166), regulowany	449, <sup>00</sup>

## WIADRA POLIPROPYLENOWE



ID	NAZWA	BRUTTO
7005	Wiadro polipropylenowe 31,5 l Ø37 cm	27, <sup>50</sup>
7006	Wiadro polipropylenowe 17,7 l Ø32 cm	17, <sup>90</sup>
7007	Wiadro polipropylenowe 11,3 l Ø28 cm	11, <sup>90</sup>

## ODSTOJNIKI POLIPROPYLENOWE Z ZAWOREM PLASTIKOWYM



ID	NAZWA	BRUTTO
W70070	Odstojnik polipropylenowy 11,3 l, zawór plastikowy 6/4"	37, <sup>00</sup>
W7003	Odstojnik polipropylenowy 17,7 l, zawór plastikowy 6/4"	44, <sup>00</sup>
W7004	Odstojnik polipropylenowy 31,5 l, zawór plastikowy 2"	54, <sup>00</sup>

## ODSTOJNIK NIERDZEWNY NA BAZIE BECZKI 200 L

- Ø 550 mm.
- wysokość 890 mm.
- wykonany z blachy nierdzewnej, kwasoodpornej o grubości 1 mm.
- zamykany pokrywą i dodatkowo ściągany opaską nierdzewną, z klamrą

ID	NAZWA	BRUTTO
W7016	Odstojnik nierdzewny na bazie beczki 200 l / ~280 kg	1 880, <sup>00</sup>
3227	Worek do odstojnika na bazie beczki 200 l (69x180 cm), grubość folii: 0,05 mikrometra	4, <sup>40</sup>



## WIADRO NIERDZEWNE



ID	NAZWA	BRUTTO
W7032	Wiadro nierdzewne 15 l Ø34 cm	79, <sup>90</sup>

## OCIEKACZE DO WIADER



ID	NAZWA	BRUTTO
W32040	Ociekacz do wiader, nierdzewny	46, <sup>00</sup>
W3204A	Ociekacz do wiader ocynk	42, <sup>90</sup>
W32041	Ociekacz do wiader nierdzewny, uniwersalny	52, <sup>90</sup>

## ZASUWKI



ID	NAZWA	BRUTTO
5090	Zasuwka plastikowa 6/4"	4, <sup>20</sup>
50900	Zasuwka plastikowa 2"	5, <sup>30</sup>

## PRZEWÓD DO POMPY



ID	NAZWA	BRUTTO
5023	Ø 40 mm	71, <sup>50</sup>
5024	Ø 50 mm	82, <sup>90</sup>
5025	Ø 60 mm	109, <sup>00</sup>

## ZAWORY I USZCZELKI



ID	NAZWA	BRUTTO
3033	Zawór plastikowy 6/4"	20, <sup>90</sup>
3000	Zawór plastikowy 2"	24, <sup>50</sup>
W40320	Zawór nierdzewny 5/4", klapkowy gwint wewnętrzny	99, <sup>70</sup>
W4032	Zawór nierdzewny 5/4", klapkowy gwint zewnętrzny	99, <sup>70</sup>
W40840	Zawór nierdzewny 6/4", klapkowy gwint wewnętrzny	102, <sup>80</sup>
W4084	Zawór nierdzewny 6/4", klapkowy gwint zewnętrzny	102, <sup>80</sup>
W40850	Zawór nierdzewny 2", klapkowy gwint wewnętrzny	114, <sup>40</sup>
W4085	Zawór nierdzewny 2", klapkowy gwint zewnętrzny	114, <sup>40</sup>
0035	Komplet uszczelek do zaworu 2"	6, <sup>90</sup>
0034	Komplet uszczelek do zaworu 6/4"	5, <sup>80</sup>

## UCHWYT NA PRZEWÓD DO POMPY

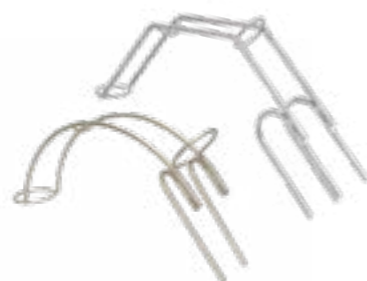

ID	NAZWA	BRUTTO
W32600	Uchwyt nierdzewny Ø 40	64, <sup>90</sup>
W32601	Uchwyt nierdzewny Ø 50	72, <sup>90</sup>
W32600_50	Uchwyt nierdzewny na węże Ø 40 do zbiornika z płaszczem o grubości do 50 mm	78, <sup>90</sup>
W32601_50	Uchwyt nierdzewny na węże Ø 50 do zbiornika z płaszczem o grubości do 50 mm	86, <sup>90</sup>

## ŁOPATKI, SKROBAKI



ID	NAZWA	BRUTTO
W4039	Skrobak nierdzewny duży	31, <sup>00</sup>
W4068	Skrobak malowany duży	28, <sup>90</sup>
W4030	Skrobak nierdzewny mały	29, <sup>50</sup>
W4069	Skrobak malowany mały	26, <sup>90</sup>
W4079	Łopata nierdzewna do miodu	99, <sup>50</sup>
5009	Szufelka – chromowana	15, <sup>00</sup>
3111	Szpachla do wybierania miodu, plastikowa	9, <sup>90</sup>

## ŚWIDRY



ID	NAZWA	BRUTTO
W4009	Świder do rozpuszczania syropu, nierdzewny, Ø 6 cm	79, <sup>90</sup>
W4008	Świder do kremowania miodu nierdzewny, Ø 9,5 cm	98, <sup>90</sup>

**WYCHÓW**  
**MATEK PSZCZELICH**



**PROWADZIMY SPRZEDAŻ ODKŁADÓW PSZCZELICH ORAZ MATEK LINII KRAINKA VIKTORIA, JEDNODNIOWYCH I UNASIENIANYCH NATURALNIE ZE SPRAWDZONYM CZERWIENIEM**

**WYSYŁKA MATEK PSZCZELICH REALIZOWANA JEST ZA POŚREDNICTWEM POCZTY POLSKIEJ JAKO PACZKA "OSTROŻNIE"**  
Prosimy o niełączenie zamówień na sprzęt z zamówieniami na matki pszczoły.

**OPIS LINII:**

Rasa ta jest wyselekcjonowana z austriackiej rodziny pszczół, charakteryzujących się intensywnym rozwojem wiosennym. Stosunkowo szybko uzyskują dużą siłę i mają zdolność do utrzymywania dużej siły do końca sezonu. Reaguje znakomicie na zabiegi przeciwrójkowe. Linia wyjątkowo łagodna - pozwala na dokonywanie przeglądów bez dymu i ostony. Ich miodność jest potwierdzona wieloletnim użytkowaniem tych pszczół w pasiece około 800 pni w Austrii jak i 350 pni w Polsce. Matki proponowane przez nas są unasienniane naturalnie, przechowywane w mini ulikach, co gwarantuje im doskonałe warunki do rozczerniania się, a nam daje pewność, że są to w 100 % matki ze sprawdzonym czerwieniem. Na podstawie wielu lat doświadczeń zbudowaliśmy wewnętrzny system kontroli jakości, który służy zadowoleniu pszczelarza. Jako pierwsi zastosowaliśmy specjalnie przystosowane kartony do wysyłki matek, co zapewnia im bezpieczny transport drogą pocztową lub kurierską. Nasza pasieka hodowlana znajduje się pod stałym nadzorem Krajowego Centrum Hodowli Zwierząt.

## INKUBATOR PRZENOŚNY DO TRANSPORTU MATECZNIKÓW

**Dane techniczne:**

- hermetyczna walizka,
- sterownik: IC-03,
- zakres regulacji temperatury: 33-35°C +/-0,5°C,
- zasilanie: 12VDC,
- moc: 30W,

**W skład kompletu wchodzi:**

- inkubator-walizka 12V - 1 szt.
- pianka na 45 mateczników oraz dodatkowy otwór na czujnik - 1 szt.

**Wymiary:**

- szerokość: 270 mm,
- głębokość: 240 mm,
- wysokość: 165 mm,
- waga: 1,9 kg



ID	NAZWA	BRUTTO
W5016	Inkubator przenośny do transportu mateczników 12V	1 670,00
5016_1	Pianka na 33 izolatory lokówki do W5016	115,00
5016_2	Zasilacz 230VAC/12VDC do W5016	190,00

## INKUBATOR DO WYCHOWU MATEK

**Inteligentny sterownik:**

- zastosowanie algorytmów logiki rozmytej (fuzzy logic)
- sterowanie temperaturą i wilgotnością
- sterowanie przepływem powietrza
- sterowanie napełnianiem wody
- ciągły monitoring temperatury i

**wilgotności**

- zaawansowane algorytmy diagnostyki stanu urządzenia
- płynna regulacja mocy grzałki

**Obudowa:** ze stali nierdzewnej

**Wnętrze:** podświetlane

**Drzwi:** podwójne



ID	NAZWA	NETTO	BRUTTO
W5014	Inkubator nierdzewny do wychowu matek pszczelich na 270 mateczników, 230V / 250W	8113,82	9980,00

## KLATECZKI WYSYŁKOWE

ID	NAZWA	BRUTTO
3005	Klateczka wysyłkowa	0,67
31110R	Klateczka czeska	10,50
3004	Klateczka do przechowywania matek	9,50



## MISECZKI MATECZNIKOWE



ID	NAZWA	BRUTTO
3013	Miseczka matecznikowa do izolatora, 200 szt.	14,90
3030	Miseczka matecznikowa z uchwytem do listwy 12 szt.	14,50
3014	Miseczka matecznikowa, 50 szt.	9,90

## LISTWY MATECZNIKOWE

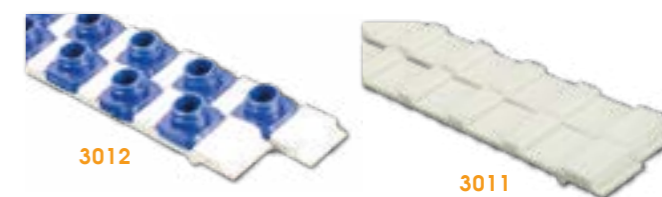

ID	NAZWA	BRUTTO
3012	Listwa z miseczkami matecznikowymi	13,50
3011	Listwa matecznikowa do mocowania miseczek	2,20

## OSŁONA KOMÓRKI



ID	NAZWA	BRUTTO
4250	Ostona komórki	0,58

## IZOLATOR "LOKÓWKA"



ID	NAZWA	BRUTTO
3008	Izolator "Lokówka"	2,60

## SYSTEM DO WYCHOWU MATEK NICOT

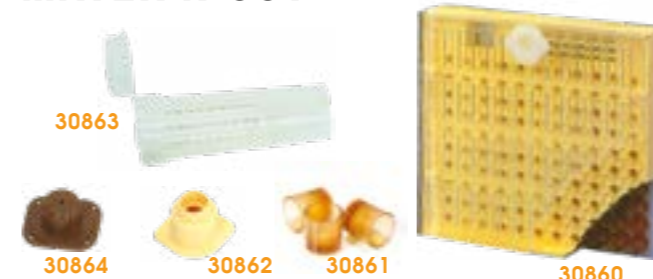

ID	NAZWA	BRUTTO
30860	Ramka do wychowu matek	199,00
30863	Izolator do ramki opak. 100 szt.	139,00
30864	Uchwyt do mocowania matecznika, opak. 100 szt.	119,00
30862	Uchwyt do miseczki, opak. 100 szt.	119,00
30861	Miseczka do ramki, opak. 100 szt.	26,90
30865	Komplet do wychowu 10 matek (30861-10szt, 30862-10szt, 30863-10szt, 30864-10szt)	45,00

## FORMA SILIKONOWA DO WYROBU WOSKOWYCH MISECZEK MATECZNIKOWYCH (42SZT)

**Sposób użycia:**

Wlać roztopiony wosk o temperaturze ok. 80 st. C do formy, zeszkobać nadmiar i pozostawić do ostygnięcia. Po zastygnięciu gotowe miseczki wyciągnąć z zagłębien.

**Średnica gotowej miseczki:**

10mm

**Wymiary formy:**

175 x 155 x 16 mm

**Materiał:** silikon spożywczy



ID	NAZWA	BRUTTO
FS546	Forma silikonowa do wyrobu woskowych miseczek matecznikowych (42szt)	239,00

## POZYSKIWANIE MLECZKA PSZCZELEGO



ID	NAZWA	BRUTTO
H4964	Listwa z miseczkami do pozyskiwania mlecza pszczelego	6, <sup>90</sup>
H4966	Łyżka do pozyskiwania mlecza pszczelego	8, <sup>90</sup>
H4970	Uchwyt na miseczki do pozyskiwania mlecza pszczelego	6, <sup>90</sup>

## CHWYTACZE DO MATEK



ID	NAZWA	BRUTTO
3097	Sitko do znakowania matek	1, <sup>00</sup>
3080	Chwytnacz do matek	7, <sup>90</sup>
30010	Fajka plastikowa do łapania matek	9, <sup>90</sup>
3129	Przyrząd do znakowania matek	3, <sup>50</sup>
3143	Aparat tłoczkowy do znakowania matek plastikowy	18, <sup>90</sup>
3311	Chwytnacz do matek z przyrządem do znakowania	49, <sup>90</sup>
3079	Kołpak, do wychowu, izolacji i poddawania matek pszczelich	8, <sup>00</sup>
3142C	Kołpak na matki	9, <sup>90</sup>

## ZNAKOWANIE MATEK

2023 2028	czerwony	
2024 2029	zielony	
2025 2030	niebieski	
2026 2031	biały	
2027 2032	żółty	



OPAL5



## ŁYŻECZKI DO PRZEKŁADANIA LARW



ID	NAZWA	BRUTTO
3154	Łyżeczka do przekładania larw (czerwona)	9, <sup>99</sup>
3106	Łyżeczka do przekładania larw, zwykła	29, <sup>90</sup>
3156	Łyżeczka do przekładania larw metalowa	15, <sup>00</sup>
H4706	Igła do przekładania larw z lupą, nierdzewna	49, <sup>00</sup>
3152	Łyżeczka do przekładania larw plastikowa - 2szt.	18, <sup>50</sup>
3153	Łyżeczka do przekładania larw nierdzewna	17, <sup>90</sup>

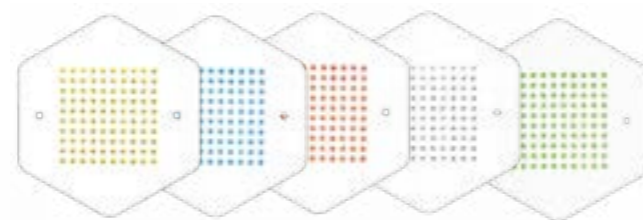

OPAL

ID	NAZWA	BRUTTO
3100	Flamaster do znakowania matek	21, <sup>90</sup>
W3101	Farbka do znakowania matek, 5 ml	6, <sup>90</sup>
3099R	Opalitki czeskie (jeden kolor)	21, <sup>90</sup>
3118	Opalitki czeskie 5 lat	99, <sup>00</sup>
W3043	Klej szelak, 5 ml	6, <sup>90</sup>
H4767	Opalitki odblaskowe, jednoroczne, bez numerków (60 szt.)	6, <sup>90</sup>
H4773	Opalitki odblaskowe bez numerków, z klejem - 5 lat	36, <sup>90</sup>
H4791	Przyrząd do mocowania opalitek	9, <sup>90</sup>
OPAL	Opalitki polskie jednoroczne, z numerkami (100 szt.)	12, <sup>90</sup>
OPAL5	Opalitki 5 lat + klej szelak	60, <sup>00</sup>

**POKARMY I PREPARATY  
DLA PSZCZÓŁ**

## APIKAND BASIC

Pobudzanie rozwoju i wzmacnianie odporności rodzin pszczelich. Ciasto gotowe do umieszczenia w ulu. Zawiera kompozycję cukrów łatwych do pobierania i przyswajania przez pszczoły.



## APIKAND BASIC Z WITAMINAMI

Doskonałe do pobudzenia wzrostu i rozwoju rodziny pszczelej. Zalecany do karmienia jesienią, zimą i wiosną. Zawiera witaminy A, D3, E, B1, B2, B6, B12, C, K3, kwas foliowy.



ID	NAZWA
32470	Apikand Basic- ciasto zwykłe 1kg
32470K	Apikand Basic- ciasto zwykłe 1kg (karton 10x1kg)
32430	Apikand Basic - ciasto z witaminami 1kg
32430K	Apikand Basic - ciasto z witaminami 1kg (karton 10x1kg)

## APIKAND PROTEINOWY

Ciasto przeznaczone do stosowania na wiosnę w celu pobudzenia rodziny do rozwoju. Stworzony do szybkiej regeneracji rodzin pszczelich, zwłaszcza osłabionych po zimie. Zawiera zrównoważoną mieszankę składników, które wspomagają rozwój rodziny pszczelej w okresach gdy zasoby naturalne nie są wystarczające.



Skład:  
Dextroza (D-glukoza): 43 %, Fruktroza: 34%, Woda: 19%, Sacharoza: 15%, Pozostałe cukry: 8%, Witaminy B1, B2, B6, B12, PP, C, A, D3, E, Aminokwasy, Minerale, Tłuszcz roślinny, Przeciwutleniacze, Olejki Eteryjne 20%, Białko Surowe 10,5%; Woda 19%

ID	NAZWA
3245	Apikand proteinowy - ciasto 1 kg
3245K	Apikand proteinowy - ciasto 1 kg (karton 10x1 kg)

## APIKAND Z PYŁKIEM

Ciasto z dodatkiem pyłku zapewnia pszczołom rozwój w okresach kiedy może wystąpić jego niedobór (wczesna wiosna, okresy złej pogody). Dzięki niemu Twoje pszczoły będą się rozwijały bezpiecznie i w sposób ciągły.



Skład:  
Dextroza (D-glukoza) 54%, Fruktroza 40%, Trioza 3%, Maltoza 2%, Pyłek 80 g/1 kg

ID	NAZWA
3244	Apikand z pyłkiem - ciasto 1 kg
3244K	Apikand z pyłkiem - ciasto 1 kg (karton 20x1 kg)

## APIKAND

Pobudzanie rozwoju i wzmacnianie odporności rodzin pszczelich. Ciasto gotowe do umieszczenia w ulu. Zawiera kompozycję cukrów łatwych do pobierania i przyswajania przez pszczoły.



Skład:  
Dextroza (D-glukoza) 54%, Fruktroza 40%, Trioza 3%, Maltoza 2%

ID	NAZWA
3247	Apikand - ciasto 1 kg
3247K	Apikand - ciasto 1kg (karton 20x1 kg)

## APIKAND Z WITAMINAMI

Doskonałe do pobudzenia wzrostu i rozwoju rodziny pszczelej. Zalecany do karmienia jesienią, zimą i wiosną. Zawiera witaminy A, D3, E, B1, B2, B6, B12, C, K3, kwas foliowy.



Skład:  
Dextroza (D-glukoza) 54%, Fruktroza 40%, Trioza 3%, Maltoza 2%, Witaminy 4 g/1kg

ID	NAZWA
3243	Apikand Extra z witaminami - ciasto 1 kg
3243K	Apikand Extra z witaminami - ciasto 1 kg (karton 20x1 kg)

## APIKAND Z NOZEVITEM

Nozevit to naturalny produkt, który pomaga wzmocnić i utrzymać integralność jelit pszczoły, a także zdrowie i vitalność pszczoły.



Skład:  
Dextroza (D-glukoza) 54%, Fruktroza 40%, Trioza 3%, Maltoza 2%, Nozevit 2,5 ml/1kg

ID	NAZWA
3246	Apikand z nozevitem - ciasto 1 kg
3246K	Apikand z nozevitem - ciasto 1kg (karton 20x1 kg)

## APIFONDA

Apifonda jest gotowym pokarmem w formie pasty, składającym się z cukrów przystosowanych dla pszczoły. Zawiera ona mikroskopijne kryształki, otoczone cienką warstwą syropu. Dzięki temu pszczoła może bez problemu pobierać ten pokarm i wchłaniać go bezpośrednio przez gardziel. Typowe użycie: Stymulacja wiosenna, tworzenie odkładów, karmienie w okresie bezpożytkowym.



ID	NAZWA
3268	Apifonda 1 kg
3253	Apifonda 2,5 kg
3268K	Apifonda karton 12 kg (12x 1 kg)
3260	Apifonda karton 12,5 kg (5x 2,5 kg)
3254	Apifonda karton 15 kg

## APIINVERT

Apiinvert jest płynnym produktem wytworzonym z sacharozy i jej "cegiełek" - fruktozy i glukozy - czyli substancji stanowiących ponad 90% masy suchej miodów kwiatowych. Apiinvert nie zawiera żadnych cukrów, które mogłyby być obciążające dla układu pokarmowego.



Wysoka zawartość fruktozy powoduje niską skłonność do krystalizacji w plastrze, nawet przy niskich temperaturach. Tym samym może prawie w 100% wykluczyć możliwość śmierci głodowej pszczoły na pełnym plastrze.

ID	NAZWA
3250	Apiinvert - invert pszczeli - sudzucker - 2,5 kg
3251	Apiinvert - invert pszczeli wiaderko 14 kg
3252	Apiinvert - invert pszczeli karton 28 kg
3269	Apiinvert (Südzucker) - invert pszczeli (karton 16 kg)
3250K	Apiinvert - invert pszczeli 12,5 kg (karton 5x2,5 kg)

## APIKAND SUPER PROTEINOWY

### Korzyści:

- karmienie dostosowane do potrzeb pszczół gwarantuje zdrowie i dużą liczebność populacji, wpływa korzystnie na produkcję mleczka pszczelego oraz stymuluje matkę do czerwienia;
- ciasto Apikand Super Proteinowy zachowuje stabilność (nie rozpuływa się) nawet pod wpływem wysokiej temperatury;
- jest łatwe w użyciu, nie pozostawiania zanieczyszczeń w postaci tworzyw sztucznych;
- nie zanieczyszcza miodu dzięki wysokiej strawności (na poziomie 99%);
- wzmacnia układ odpornościowy pszczół, zawiera wszystkie niezbędne dla prawidłowego rozwoju pszczół odpowiednio zbilansowane składniki;
- dzięki wysokiej strawności nie obciąża układu pokarmowego pszczół.

### Zastosowanie:

- w okresach bezpożytkowych, przy niskiej jakości pyłku lub jednorodnych pożytkach;
- dla odbudowy po zimie, w okresie intensywnego rozwoju i przygotowania do produkcji i zapylania;
- przy tworzeniu odkładów i w rodzinach, które mają zostać podzielone;
- w okresie przygotowania do zimy;
- przy wychowie matek i trutni.

### Składniki:

fruktoza 26%, dextroza 18%, sacharoza buraczana 32,3%, substytut pyłku 23,7%, tłuszcze, olejki (trawa cytrynowa, mięta, tymianek, bazylija, rumianek, nagietek, lawenda, cynamon, goździki, szalwia, aloes, melisa, dziurawiec, liść laurowy, karczoch), witaminy (A, D, E, D3, B2, B3, B12, K, C), kwas cytrynowy / kwas mlekowy, minerały (Mg, S, Cu, Fe, Zn, Na, Ca, Mn, Co, P), bakterie probiotyczne, wyciągi z polifenoli ziołowych, sucha masa 91%, woda 9%.



ID	NAZWA
32350	Apikand Super Proteinowy ciasto - 0,45kg
3235	Apikand Super Proteinowy ciasto - opakowanie 0,45 kg x 12 szt.



3235

## APIKAND SUBSTYTUT PYŁKU

Produkt został stworzony jako substytut naturalnego pyłku, gwarantujący prawidłowy rozwój rodzin pszczelich niezależnie od warunków pogodowych. Jest to złożony produkt, którego główną zaletą są składniki doskonale zbilansowane i dostosowane do potrzeb pszczół. Chroni mikroflorę jelitową i zwiększa przyswajanie pokarmu. Zawiera łatwo przyswajalne dla pszczół składniki. Sprzyja gwałtownemu wzrostowi rodziny pszczeliej poprzez dostarczenie składników potrzebnych larwom i młodym pszczołom.

### Zastosowanie:

- W stanie suchym (jako specjalny pokarm zastępujący pyłek):** Umieść produkt w pojemniku (np. w podkarmiaczce). Podaj ok. 700g produktu na rodzinę (w zależności od siły rodziny) chroniąc produkt przed wiatrem i wilgocią.
- Jako zastępcza mieszanka węglowodanów:** Ciasta: Wymieszaj 200 g produktu Apikand – substytut pyłku z 800 g węglowodanów (różne kombinacje miodu, syropu lub cukru) w temperaturze do 40 ° C. Uzyskaną mieszankę (o konsystencji pasty) nakładaj w workach foliowych lub arkuszach woskowanego papieru na górne krawędzie ramek. Syrop: Wymieszaj 100 g produktu Apikand – substytut pyłku z 1 l syropu (np. Apikand pobudzenie) lub syropu cukrowego, podawaj w podkarmiaczce

**Uwaga!** Nie pozostawiaj go w ulu, gdy nie ma czerwiu.



Zawiera: soję i białko drożdży (51% białka), witaminy: B1, B2, B6, B12, PP, C, A, D3, E; kompleks mineralny: Ca, Mg, Fe, Cu, Zn, Mn, Co, P; kwas cytrynowy, tłuszcze roślinne, olejki eteryczne roślin, bakterie probiotyczne, przeciwutleniacze.

ID	NAZWA
3241	Apikand substytut pyłku - 2 kg

## APIKAND PREMIUM SYROP



Skład:  
Fruktoza 40%, Glukoza 30%, Sacharoza 30%, Woda

ID	NAZWA
3229	Apikand Premium syrop - pojemnik PET 7 kg
30217	Apikand Premium syrop - wiadro 14 kg
3218	Apikand Premium syrop, wiadro - 25 kg

## APIKAND POBUDZENIE SYROP ZBOŻOWY

Zawiera: fruktozę, glukozę, sacharozę, wodę, substancje pomocnicze, witaminy: B1, B2, B5, B6, B7, B12, C, PP; minerały: Ca, Mg, P, Na, K, Cl, Fe, S; aminokwasy: tryptofan (L), metionina (DL), lizyna (L), polifenole i ekstrakt ziołowy (karczochy, tymianek, nagietek, bazylija).

ID	NAZWA
30218	Apikand pobudzenie – syrop zbożowy 13kg
30318	Apikand pobudzenie – syrop zbożowy 2kg
30318K	Apikand pobudzenie – syrop zbożowy 2kg (karton 6x 2kg)

## APIKAND SYROP ZBOŻOWY

Apikand zbożowy to syrop przeznaczony do uzupełniania zapasów żywności zrównoważoną zawartością niezbędnych mikroelementów w żywieniu pszczół



Skład:  
Glukoza 42%, Fruktoza 48%, Maltoza 7%, Triozja 3%, Woda

ID	NAZWA
30215	Apikand zbożowy - syrop op. 13kg
30315	Apikand zbożowy - syrop op. 2kg
30315K	Apikand zbożowy - syrop op. 2kg (karton 6x 2kg)
30219_30215	Apikand zbożowy - syrop poj. 1400kg

## APIKAND PREMIUM HERBAL SYROP

Wzbogacony w olejki eteryczne (tymianek, eukaliptus, mięta)



Skład:  
Fruktoza 40%, Glukoza 30%, Sacharoza 30%, Woda

ID	NAZWA
3319	Apikand Premium Herbal syrop - pojemnik PET 7 kg
3317	Apikand Premium Herbal syrop - wiadro 14 kg
3318	Apikand Premium Herbal syrop, wiadro - 25 kg

## APIKAND SYROP ZBOŻOWY Z ZIOŁAMI

Apikand zbożowy z ziołami to syrop przeznaczony do uzupełniania zapasów żywności, wzbogacony dodatkami ekstraktów ziołowych, które wzmacniają rodzinę pszczelą w przypadku zagrożenia zarażeniem *Nosema Apis* i *Nosema Ceranae*.



Składniki: fruktoza 48%, glukoza 42%, maltoza 7%, triozja 3%, cukry inwertowane, woda, ekstrakt ziołowy (tymianek, pokrzywa, pigwa, nagietek, dziurawiec, rumianek, bazylija, mięta, piołun)

ID	NAZWA
30216	Apikand zbożowy z dodatkiem ziół - syrop op. 13kg
30316	Apikand zbożowy z dodatkiem ziół - syrop op. 2kg
30316K	Apikand zbożowy z dodatkiem ziół - syrop op. 2kg (karton 6x 2kg)
30219_30216	Apikand zbożowy z dodatkiem ziół - syrop poj. 1400kg

## DYFUZORY KWASU SZCZAWIOWEGO

### Dyfuzor kwasu szczawiowego 12V

- zasilanie – 12V
- moc – 160W
- bezpiecznik 20 A ( umieszczony na przewodzie )
- termoregulator
- długość przewodu zasilającego 1,5 m
- wymiary urządzenia:  
dł. 420, szer. 70, wys. 160 mm



ID	NAZWA	BRUTTO
D12V	Dyfuzor 12V	2 060,00

## DYFUZOR

Czas aplikacji to zaledwie 4 sekundy na każdy ul, co czyni ten sposób leczenia najbardziej efektywnym i najszybszym na rynku.

Urządzenie jest nie tylko łatwe w użyciu, ale również bardzo praktyczne. Dzięki temu, że działa na gaz propan-butan nie wymaga zasilania elektrycznego. Jest również bardzo lekkie i ma niewielki rozmiar, co czyni go łatwym w transporcie.

Dyfuzor jest urządzeniem wielokrotnego użytku. Można w nim wykorzystywać proste środki do opryskiwania (np. naturalne oleje lub olejki eteryczne).

Należy jednak pamiętać, że bez względu na użytą substancję stosowanie dyfuzora wymaga użycia odpowiedniej maski. Ponadto, używanie urządzenia musi być przeprowadzane przez osoby dorosłe ze względu na pojemnik z gazem, który wykorzystuje.

Butla do dyfuzora do kupienia oddzielnie. Brak w zestawie.

## MASKA OCHRONNA Z FILTRAMI

Maska ochronna do stosowania podczas zabiegów odymiania apivarolem rodzin pszczelich. Apivarol zawiera Amitrazę, która jest związkem organicznym pochodnym pestycydów. Środek bardzo niebezpieczny dla zdrowia pszczelarza.

Maska chroni zarówno przed szkodliwymi oparami jak i dymami. W zestawie filtry ochronne.

ID	NAZWA	BRUTTO
MASKA1	Maska ochronna z filtrami	189,00

### Dyfuzor kwasu szczawiowego 230V

- zasilanie – 230V
- moc – 250W
- termoregulator
- długość przewodu zasilającego – 2,5 m
- wymiary urządzenia:  
dł. 420, szer. 70, wys. 160 mm



ID	NAZWA	BRUTTO
D230V	Dyfuzor 230V	1 920,00



ID	NAZWA	BRUTTO
9120	DYFUZOR	989,00



## ODYMIACZ ELEKTRYCZNY VARROJET



Służy do spalania tabletek Apivarolu.

Metalowe części zapewniają żywotność produktu. Posiada zasilanie bateryjne. Na metalowej siateczce położyć tabletkę Apivarolu, zapalić tabletkę przy użyciu zapalniczki, kiedy tabletkę zacznie się żarzyć wsunąć dyszę urządzenia do ula i włączyć urządzenie, po spaleniu tabletki usunąć popiół i przejść do kolejnego ula.

ID	NAZWA	BRUTTO
W3009	Odymiacz elektryczny VARROJET	224,00

## VARROA TESTER 3W1

Oferujemy innowacyjny produkt Varroa Tester 3 w 1, który ułatwia pszczelarzom weryfikację:

- Stopnia porażenia Varroa destructor;
- Odporność (wrażliwość) Varroa destructor na akarycydy - weterynaryjne produkty medyczne (VMP) z substancją czynną
- Zachowanie higieniczne (instynkt samooczyszczania się) pszczoł



ID	NAZWA	BRUTTO
3536	Varroa tester 3w1	57,90

## PRZYRZĄD DO KONTROLI OSYPU WARROZY



ID	NAZWA	BRUTTO
3128	Przyrząd do kontroli osypu warrozy, Ø280 mm	6,00

## ODYMIACZ RĘCZNY

### Instrukcja stosowania:

- na metalowej siateczce położyć tabletkę fumigacyjną
- zapalić tabletkę przy pomocy zapalniczki
- wsunąć dyszę w otwór wentylacyjny korpusu gniazdowego ula
- dla podtrzymania żarzenia kilkakrotnie nieznacznie nacisnąć gruszkę gumową
- po spaleniu tabletki usunąć popiół i przejść do kolejnego ula



pozbądź się warrozy



ochroń pszczoły



zabezpiecz pasiekę



bez użycia prądu



ID	NAZWA	BRUTTO
W3010	Odymiacz ręczny	69,90

## VARROMED

1 ml produktu zawiera:

- Kwas mrówkowy 5 mg,
- Kwas szczawiowy dwuwodny 44 mg (co odpowiada 31,42 mg kwasu szczawiowego bezwodnego);
- Substancje pomocnicze:
- Karmel amoniakalno-siarczynowy (E150d),
- Syrop sacharozowy,
- Wyciąg z propolisu 20%,
- Olejek z anyżu gwiazdkowego,
- Olejek cytrynowy,
- Kwas cytrynowy jednowodny,
- Woda oczyszczona.

Zalecenia dla prawidłowego podania:

produkt należy stosować przede wszystkim w okresach niskiej aktywności lotnej pszczoł (późnym popołudniem, wieczorem). Aby uniknąć przedawkowania produktu VarroMed u poszczególnych pszczoł, należy starać się równomiernie rozprowadzić produkt na pszczoły, szczególnie w kłębie zimowym. Nie należy stosować produktu VarroMed w okresie pożytku nektarowego ani wówczas, gdy w ulu znajdują się plastry z miodem. Przed zastosowaniem należy ogrzać produkt do temperatury wynoszącej od 25°C do 35°C, a następnie dobrze wstrząsnąć.

ID	NAZWA	BRUTTO
60782	VarroMed 555 ml	149, <sup>80</sup>

## SIARKA MIELONA LUB GRANULOWANA



ID	NAZWA	BRUTTO
5042	Siarka mielona 0,5 kg	9, <sup>50</sup>
5043	Siarka mielona 1 kg	12, <sup>90</sup>
5045	Siarka granulowana 0,5 kg	8, <sup>90</sup>
5046	Siarka granulowana 1 kg	11, <sup>90</sup>

## SPIRYTUS CAGROSEPT

CAGROSEPT w pszczelarstwie to preparat dezynfekcyjny służący do utrzymania higieny uli i sprzętu pszczelarskiego. Zwalcza i chroni przed grzybicami: ulową, wapienną i kamienną, które atakują rodziny pszczoły. Utrzymuje wysoki stopień czystości antybakteryjnej uli, sprzętu pszczelarskiego.



ID	NAZWA	BRUTTO
3157	Spirytus Cagrosept 450 ml z atomizerem	23, <sup>90</sup>
3108	Spirytus Cagrosept 5 l	169, <sup>90</sup>



UWAGA!  
Towar niedostępny w sprzedaży wysyłkowej.



## SODA KAUSTYCZNA

W czasie rozpuszczania sody w wodzie należy zachować ostrożność gdyż ciecz silnie się rozgrzewa i może dojść nawet do jej zagotowania. W celu rozpuszczenia sody w wodzie można użyć naczynie szklane zabezpieczone na wypadek pęknięcia pod wpływem temperatury. W żadnym wypadku nie można używać naczyń aluminiowych lub ocynkowanych, ponieważ metale te wchodzi w gwałtowną i niebezpieczną reakcję z roztworem.



ID	NAZWA	BRUTTO
5039	Soda kaustyczna 0,5kg	11, <sup>20</sup>
5040	Soda kaustyczna 1kg	19, <sup>50</sup>

## DOZOWNIK DO KWASÓW



Możliwość zamknięcia i regulacji parowania. Zawiera wkład poliuretanowy o pojemności 120 ml

ID	NAZWA	BRUTTO
3024	Dozownik do kwasów	6, <sup>99</sup>

## POZOSTAŁE



50571



50561



5010

ID	NAZWA	BRUTTO
50471	Kulki antymolowe 50 g	9, <sup>70</sup>
50561	Kulki antymolowe 100 g	12, <sup>90</sup>
50571	Kulki antymolowe 500 g	32, <sup>90</sup>
5010	Lakier spożywczy puszk 0,45 l	21, <sup>90</sup>
3523	Butelka SP biała z atomizerem 1 l	7, <sup>50</sup>

## ELIT 545 STRONG 1L

Skoncentrowany płyn do mycia silnych zabrudzeń.

Sposób użycia / dozowanie:

200–500 ml na 10 l wody. Przygotowany roztwór środka myjącego nanieść na powierzchnię przy pomocy ścierki lub gąbki. Szorować jeśli to konieczne, zebrać urobek. Umyte powierzchnie i przedmioty mające bezpośredni kontakt z żywnością przed użyciem dokładnie spłukać czystą wodą.



ID	NAZWA	BRUTTO
3546	ELIT 545 STRONG 1L - mycie trudnych zabrudzeń	42, <sup>90</sup>

## RĘKAWICE GUMOWE KWASOODPORNE



ID	NAZWA	BRUTTO
60270	Rękawice gumowe kwasoodporne	25, <sup>90</sup>

## AMBROSAFE

### Cechy i zalety produktu:

- szybko schnący
- szybkie i wygodne stosowanie
- stosując Ambrosafe oszczędzasz czas
- dezynfekcja nie pozostawia odbarwień, plam, zacieków oraz smug
- produkt profesjonalny i atestowany
- produkt wyprodukowany w Polsce

### Zawartość:

- substancja czynna: Etanol (nr CAS 64-17-5), 70 g / 100 g

ID	NAZWA	BRUTTO
3540	Ambrosafe - płyn antybakteryjny do dezynfekcji powierzchni (100 ml)	7, <sup>90</sup>
3541	Ambrosafe - płyn antybakteryjny do dezynfekcji powierzchni (750 ml)	21, <sup>50</sup>
3542	Ambrosafe - płyn antybakteryjny do dezynfekcji powierzchni (5 l)	64, <sup>90</sup>



## AMBROSEPT

### Sposób użycia 1 (dezynfekcja higieniczna):

- Nanieś co najmniej 3 ml płynu na suche ręce.
- Następnie wcieraj produkt przez 30 sekund
- Nie spłukuj

### Sposób użycia 2 (dezynfekcja chirurgiczna):

- Umyj ręce wodą z mydłem
- Wypłucz je i dokładnie osusz
- Nanieś co najmniej 2 – 5 ml płynu na suche ręce
- Wcieraj produkt przez 90 sekund
- Ręce przez cały czas dezynfekcji powinny być wilgotne

ID	NAZWA	BRUTTO
3537	Ambrosept - płyn antybakteryjny do dezynfekcji rąk (100 ml)	7, <sup>90</sup>
3538	Ambrosept - płyn antybakteryjny do dezynfekcji rąk (750 ml)	21, <sup>50</sup>
3539	Ambrosept - płyn antybakteryjny do dezynfekcji rąk (5 l)	64, <sup>90</sup>



## AMBROBEESAFE

### Użycie płynu AmbroBeeSafe:

- Spryskujemy przedmiot lub powierzchnię
- Pozostawiamy do wyschnięcia
- Nie spłukujemy

### Skład produktu:

- alkohol etylowy powyżej 70%
- propolis
- woda

ID	NAZWA	BRUTTO
3543	AmbroBeeSafe-płyn biobójczy i wirusobójczy do dezynfekcji uli z Propolisem (100ml)	10, <sup>70</sup>
3544	AmbroBeeSafe-płyn biobójczy i wirusobójczy do dezynfekcji uli z Propolisem (750ml)	27, <sup>50</sup>
3545	AmbroBeeSafe-płyn biobójczy i wirusobójczy do dezynfekcji uli z Propolisem (5l)	111, <sup>70</sup>



## LYSOFORMIN PLUS-SCHAUM, 1 L, Z POMPKĄ

### Działa biobójczo już w 5 minut

- nie niszczy powierzchni
- wygodna i bezpieczna forma aplikacji
- produkt nie zawiera alkoholu, aldehydów, fenolu i chloru
- można stosować również na powierzchniach, które mają kontakt z żywnością (następnie zaleca się przemyć umyte powierzchnie wodą demineralizowaną)
- butelka wyposażona jest w podwójną końcówkę (spieniącą/spryskującą), co ułatwia aplikację preparatu,
- po umyciu Lysoforminem Plus-Schaum pozostaje przyjemny zapach

### Spektrum biobójcze Lysoforminu Plus-Schaum obejmuje:

- bakterie,
- prątki,
- grzyby,
- wirusy

ID	NAZWA	BRUTTO
3547	Lysoformin Plus-Schaum, 1 L, z pompką	50, <sup>90</sup>



## NOSEMBEE PLUS

### Zastosowanie i dawkowanie:

Pomocniczo w trakcie zakażenia Nosema sp.: 40 ml na ul. 10 ml Nosembee Plus miesza się z 1 l syropu i podaje się 4 razy (co 2 dni). W profilaktyce zakażenia Nosema sp.: 20 ml na ul. 10 ml Nosembee Plus miesza się z 1 l syropu i podaje się 2 razy (co 2 dni).



ID	NAZWA	BRUTTO
4408	Nosembee Plus 250 ml	35, <sup>00</sup>
4409	Nosembee Plus 500 ml	56, <sup>00</sup>
4410	Nosembee Plus 1000 ml	99, <sup>00</sup>

## NOSI-VET

Witalność wiosną i spokojna zima bez nosemozy i grzybicy. NOSI-VET zwiększa odporność rodziny pszczoły i działa wspomagająco przy zwalczaniu nosemozy i grzybicy. Naturalne składniki roślinne zawarte w NOSI-VET usprawniają funkcjonowanie jelita środkowego pszczoły miodnej i skutecznie ograniczają ilość spor nosemy, co przekłada się na zdrowie i witalność pszczoł, zmniejszenie osypu zimowego, wydłużenia życia pszczoł i matki oraz zwiększenia wydajności miodowej. Dostępne objętości netto: 200 ml (do 66 litrów syropu), 500 ml (do 166 litrów syropu)



ID	NAZWA	BRUTTO
3527	Nosi-Vet, płyn 200 ml	59, <sup>90</sup>
35270	Nosi-Vet, płyn 500 ml	128, <sup>90</sup>

## BEEVIROL

BEEVIROL jest wysoce skutecznym środkiem stosowanym w celu wzmocnienia układu odpornościowego i nerwowego u pszczoł. BEEVIROL powinien być podawany niezwłocznie, gdy ogólny stan zdrowia w pasiece nie jest dobry oraz przy stwierdzeniu depopulacji w rodzinach pszczelich, ale również zawsze, gdy źródła pożywienia są ograniczone. Podanie produktu może odbywać się w okresie zbiorów lub poza nim i wskazane jest podanie wszystkim rodzinom pszczelim na pasiece.

### Zastosowanie:

- metoda rekomendowana: spryskiwać (pszczoły i ramki z czerwiem) 150-250 ml, 1 do 2 aplikacji 3 dni przed rozpoczęciem aktywnego zбору i po zakończeniu sezonu;
- podawać w syropie - 150-250 ml / 1 kg syropu;

ID	NAZWA	BRUTTO
4437	BeeVirol - 1000 ml	25, <sup>00</sup>



## NOZEVIT

Preparat Nozevit jest produkowany tylko z naturalnych substancji zgodnie z wieloletnią europejską recepturą.

### DAWKOWANIE:

Nozevit dodajemy do syropu cukrowego 1:1, w proporcji 3 ml na 1 litr syropu. Preparat podajemy dwukrotnie 1/3 litra gotowego roztworu w odstępie 10 dni. Rodziny silnie porażone nosezą podkarmiamy 4 razy co 4 dni po 1/3 litra roztworu.

**PO OTWARCIU TRZYMAĆ W LODÓWCE,  
ZUŻYC W CIĄGU 60 DNI**



ID	NAZWA	BRUTTO
6076	Nozevit 50ml	59, <sup>90</sup>
6082	Nozevit 500ml	229, <sup>90</sup>
6067	Nozevit 200ml	116, <sup>90</sup>
NOZEVIT1000ml	Nozevit 1000ml	395, <sup>00</sup>

## APIFARMA, APIBIOFARMA

### ApiFarma zastosowanie:

#### Dodatek do wody do pojenia:

1 litr ApiFarma™/100 litrów wody.  
(dobór dawki zależy od indywidualnej oceny kondycji rodzin pszczelich). 1 litr ApiFarma™ wystarcza na około 20 rodzin

#### Dodatek do syropu:

Na zimę i w okresie wiosennym: 100-150 ml ApiFarma na rodzinę (1 litr ApiFarma na około 10 rodzin). W sezonie letnim: 50ml na rodzinę (1 litr ApiFarma na około 20 rodzin).

### ApiBioFarma zastosowanie:

#### Dodatek do wody do pojenia:

1 litr ApiBioFarma™/150 litrów wody.  
(dobór dawki zależy od indywidualnej oceny kondycji rodzin pszczelich). 1 litr ApiBioFarma™ wystarcza na około 20 rodzin

#### Dodatek do syropu:

Na zimę i w okresie wiosennym: 50 ml na rodzinę



ID	NAZWA	BRUTTO
5027	ApiFarma 1000 ml	42, <sup>90</sup>
5033	ApiBioFarma 200 ml	22, <sup>50</sup>
5049	ApiBioFarma 500 ml	49, <sup>90</sup>
5034	ApiBioFarma 1000 ml	68, <sup>90</sup>

## AMINO-VET

AMINO-VET podany wiosną stymuluje rodzinę pszczelą do spodziewanego rozrastania populacji, efektywnego czerwienia matki jednocześnie wzmacniając kondycję pszczoł i zwiększając odporność na choroby co przekłada się na większą produktywność rodzin pszczelich. AMINO-VET należy podawać również między miodobraniem jako podkarmianie pobudzające lub w okresie łączenia rodzin i przygotowania do zimowli.



ID	NAZWA	BRUTTO
3525	Amino-Vet, 500 ml	63, <sup>90</sup>
3525_2	Amino-Vet, 2 l	178, <sup>00</sup>
3525_3	Amino-vet 200ml	35, <sup>90</sup>

## MULTIPRO-VET

Multiprobiotyki usprawniający układ pokarmowy.

MULTIPRO-VET zalecany jest do podawania całorocznego w poidle jako tzw. żywa woda, w syropach cukrowych lub inwertowanych między miodobraniem jako podkarmianie pobudzające lub w okresie łączenia rodzin i przygotowania do zimowli.  
Dostępna objętość netto: 200 ml (do 66 litrów syropu)



ID	NAZWA	BRUTTO
3528	Multipro-Vet, płyn 200 ml	36, <sup>90</sup>

## PROTI-VET

Czyste izolaty białkowe zawarte w PROTI-VET, to wysokiej jakości przyswajalne białko, które idealnie uzupełnia jego brak w diecie pokarmowej pszczoł. Wyższy poziom białka w organizmie to silniejsze pszczoły, większa wydajność miodowa oraz więcej wygryzających się larw pszczelich.

Do użycia w syropie cukrowym, w cieście miodowo-cukrowym lub w czystej postaci posypując obustronnie ramki.

### Stosowanie:

Wiosną – w celu szybkiego doprowadzenia rodziny do doskonałej kondycji

W trakcie sezonu – przy braku pyłku dla stymulacji czerwienia, wydłużenia życia robotnic oraz wzmocnienia układu odpornościowego

Jesienią – przygotowując rodziny do zimowli podawać w kilku porcjach, aby pszczoły zgromadziły zapasy przeznaczone do spożycia wczesną wiosną, co zapewni oczekiwany rozwój na początku nowego sezonu

ID	NAZWA	BRUTTO
3501	PROTI-VET 500 g	62, <sup>00</sup>



## HIVE ALIVE

HIVEALIVE zawiera jedynie naturalne, aktywne składniki, naukowo wyselekcjonowane dla maksymalnej efektywności, jak OceaShield (unikalna kombinacja ekstraktu z Alg Irlandzkich) związek bioaktywny posiadający działanie przeciwwgrzybiczne, przeciwbakteryjne i przeciwwirusowe. HIVEALIVE dostarcza bogate i odżywcze źródło pożywienia, które wspomaga kondycję jelitową pszczoł. Wodorosty wykazują wzrost pożytecznych bakterii znajdujących się w układzie pokarmowym pszczoł. Pozostałe aktywne składniki to tymol i trawa cytrynowa.

Tymol, uznawany jest za kluczową substancję w walce z Nosemą. Wyniki badań wykazały 92% redukcję spor Nosema ceranae. Natomiast trawa cytrynowa zwiększa atrakcyjność syropu nie powodując niechcianych rabunków i działa uspokajająco na pszczoły.

ID	NAZWA	BRUTTO
3510	HiveAlive, płyn 100 ml	85,00
3511	HiveAlive, płyn 500 ml	349,00



## APIAROM

Ekologiczny, sporządzony z surowców naturalnych. Przeznaczony do aromatyzacji i dezynfekcji uli. Apiarom służy również do łączenia rodzin oraz ma zastosowanie podczas wymiany matki pszczelej. Uspokaja pszczoły, odstrasza mrówki, nie odkłada się w miodzie i wosku.

Produkt ekologiczny, nie posiada okresu karencji. Apiarom został przebadany na Uniwersytecie Warmińsko-Mazurskim w Olsztynie. Preparat produkowany jest pod kontrolą lekarza weterynarii.

ID	NAZWA	BRUTTO
5020A	Apiarom 500 ml	59,90



## PREPARATY PASZOWE DLA PSZCZÓŁ

**Apilac** jest preparatem odżywczym z żywymi kulturami bakterii korzystnych dla pszczoł.

**Apibiovit** jest mieszanką paszową dla pszczoł, uzupełniającą niedobory naturalnego pokarmu białkowego.



ID	NAZWA	BRUTTO
6081	Apilac 100g - preparat odżywczo witaminowy	47,00
6075	Apibiovit 1000ml, roztwór dla pszczoł	79,50

## INVERTOFIX

INVERTOFIX to pierwszy na rynku produkt zawierający bezpieczne enzymy do inwersji cukru w syrop inwertowany. INVERTOFIX zapewnia łatwy, ekonomiczny sposób przygotowania świeżego syropu inwertowanego. INVERTOFIX reguluje również kwasowość gotowego syropu inwertowanego tak, aby był odpowiedni dla pszczoł.



ID	NAZWA	BRUTTO
3503	Invertofix 115 g (250 ml roztworu)	62,00

## CALM-VET

Zastosowanie:

CALM-VET to ekologiczny sposób na uspokojenie rodziny pszczelej i wyrównanie zapachu w środowisku ulowym. Aplikacja ziołowych olejków eterycznych wpływa na węch u pszczoł. Taka reakcja trwa kilkanaście minut, w sam raz na planowany przegląd, a następnie wszystko wraca do normy.

ID	NAZWA	BRUTTO
3531	Calm-Vet Kontrolowany spokój pszczoł - saszetka 3 ml	3,50
3535	Calm-Vet Kontrolowany spokój pszczoł - 200 ml	61,90



**Skład:**  
sód, magnez, witamina A, olejek z eukaliptusa gałkowego, olejek z mięty pieprzowej.

## CHUSTECZKI DO WABIENIA ROJU

Zawiera naturalne olejki eteryczne, geranic acig, geranolicitral. Pomaga przyciągnąć oraz zwabić roje tymczasowo wiszące na drzewach i innych trudno dostępnych miejscach do pojemnika lub pudełka zwierającego wabik. Ryzyko opuszczenia przez pszczoły pasiek jest mniejsze, kiedy ul zawiera chusteczkę do wabienia roju.

Chusteczki mogą być przechowywane w lodówce przez okres około 2 lat. Po otwarciu saszetki chusteczka będzie działać do 2 tygodni w zależności od warunków atmosferycznych. Substancje aktywne uwolnią się szybciej w wyższej temperaturze.

ID	NAZWA	BRUTTO
3517	Vita SWARM (10 sztuk)	73,90



## BEE MAGNET



ID	NAZWA	BRUTTO
3532	Chusteczki do wabienia roju Bee Magnet	3,50
3529	Rojowabik Bee Magnet 40 g żel	30,90
3526	Rojowabik Bee Magnet 300 ml spray	35,90

## WOREK DO ŁAPANIA ROJÓW

Cena dotyczy samego Worka. Widoczny na zdjęciu zielony kij, nie jest częścią zestawu.



ID	NAZWA	BRUTTO
3032	Worek do łapania rojów	99,00

## ABEJAR (FEROMONY DLA PSZCZÓŁ)

Feromony mają wpływ na zachowanie i stan fizjologiczny rodziny pszczelej. Dodawanie preparatu do ula czy gniazda przyciąga pszczoły robotnice.



ID	NAZWA	BRUTTO
7067	Abejar Żel - 100 g	26,50
7068	Abejar Spray - 300 ml	45,90

## ROJOWABIKI/ FEROMONY



ID	NAZWA	BRUTTO
H7419	Rojowabik na bazie feromonów (5 ampułek)	87,90
H7415	Feromon matki pszczelej BeeBoost (5 pre-cieków)	89,00

5

ODZIEŻ  
PSZCZELARSKA



# ODZIEŻ COLOR LINE & PREMIUM LINE



## KOMBINEZONY PSZCZELARSKIE



**Dostępne rozmiary:** XS - XXXXL (tabela rozmiarów [E])

**Skład:** 65% poliester, 35% bawełna, siatka I - poliester 100%, siatka II - włókno poliestrowe

**Dostępne kolory:** łososiowy, fioletowy, niebieski, turkusowy

- Odzież wykonana z wysokiej jakości tkaniny
- Grubość tkaniny: 185g/m<sup>2</sup>
- Nogawki z gumą zabezpieczającą
- Odpinany kapelusz

Kombinezony pszczelarskie z najnowszej kolekcji Color Line w eleganckich kolorach. Te praktyczne i wygodne kombinezony z pewnością spełnią oczekiwania każdej pszczelarzki i pszczelarza. Kombinezony zostały wykonane z lekkiego i przewiewnego materiału, który zapewni komfort pracy nawet podczas upalnych dni.

ID	NAZWA	BRUTTO
M6056L	Kombinezon pszczelarski z kapeluszem, łososiowy (Color Line)	345,00
M6056F	Kombinezon pszczelarski z kapeluszem, fioletowy (Color Line)	345,00
M6056N	Kombinezon pszczelarski z kapeluszem, niebieski (Color Line)	345,00
M6056T	Kombinezon pszczelarski z kapeluszem, turkusowy (Color Line)	345,00

## SPODNIE PSZCZELARSKIE

**Dostępne rozmiary:** XS - XXXXL (tabela rozmiarów [B])

**Skład:** 65% poliester, 35% bawełna,

**Dostępne kolory:** łososiowy, fioletowy, niebieski, turkusowy, styl sport model 1, styl sport model 2

Odzież wykonana z wysokiej jakości tkaniny

Grubość tkaniny: 185g/m<sup>2</sup>

Nogawki z gumą zabezpieczającą

ID	NAZWA	BRUTTO
M6040L	Spodnie pszczelarskie, łososiowy (Color Line)	135,00
M6040F	Spodnie pszczelarskie, fioletowy (Color Line)	135,00
M6040N	Spodnie pszczelarskie, niebieski (Color Line)	135,00
M6040T	Spodnie pszczelarskie, turkusowy (Color Line)	135,00
M6040G	Spodnie pszczelarskie, glamour (Color Line)	135,00
M6040S1	Spodnie pszczelarskie, styl sport (Color Line) - model 1	135,00
M6040S2	Spodnie pszczelarskie, styl sport (Color Line) - model 2	135,00



## BLUZY PSZCZELARSKIE

COLOR  
line

**Dostępne rozmiary:** XS - XXXXL (tabela rozmiarów [C])  
**Skład:** 65% poliester, 35% bawełna,  
 siatka I - poliester 100%, siatka II - włókno poliestrowe  
**Dostępne kolory:** łososiowy, fioletowy, niebieski,  
 turkusowy, styl sport model 1, styl sport model 2

- Odzież wykonana z wysokiej jakości tkaniny
- Grubość tkaniny: 185g/m<sup>2</sup>
- Odpinany kapelusz



ID	NAZWA	BRUTTO
M6057L	Bluza z kapeluszem rozpinana, łososiowy (Color Line)	285, <sup>00</sup>
M6057F	Bluza z kapeluszem rozpinana, fioletowy (Color Line)	285, <sup>00</sup>
M6057N	Bluza z kapeluszem rozpinana, niebieski (Color Line)	285, <sup>00</sup>
M6057T	Bluza z kapeluszem rozpinana, turkusowy (Color Line)	285, <sup>00</sup>
M6057G	Bluza z kapeluszem rozpinana, glamour (Color Line)	285, <sup>00</sup>
M6057S1	Bluza z kapeluszem rozpinana, styl sport (Color Line) - model 1	285, <sup>00</sup>
M6057S2	Bluza z kapeluszem rozpinana, styl sport (Color Line) - model 2	285, <sup>00</sup>
60380F	Kapelusz zapasowy do kombinezonu i bluzy (Color Line) - fioletowy	72, <sup>50</sup>
60380T	Kapelusz zapasowy do kombinezonu i bluzy (Color Line) - turkusowy	72, <sup>50</sup>
60380N	Kapelusz zapasowy do kombinezonu i bluzy (Color Line) - niebieski	72, <sup>50</sup>
60380L	Kapelusz zapasowy do kombinezonu i bluzy (Color Line) - łososiowy	72, <sup>50</sup>
60380G	Kapelusz zapasowy do kombinezonu i bluzy (Color Line) - glamour	72, <sup>50</sup>
60380S1	Kapelusz zapasowy do bluzy (Color Line) - styl sport model 1	72, <sup>50</sup>
60380S2	Kapelusz zapasowy do bluzy (Color Line) - styl sport model 2	72, <sup>50</sup>

ODZIEŻ PSZCZELARSKA  
Z SIATKI

**Dostępne rozmiary:** S - XXXXL (tabela rozmiarów [F]/[G])  
**Skład:** 100% bawełna,  
 siatka I - poliester 100%, siatka II - włókno poliestrowe  
**Dostępne kolory:** biały

- Zwiększona wentylacja dzięki zastosowaniu specjalnej siatki
- Odzież wykonana z wysokiej jakości tkaniny
- Grubość tkaniny: 240g/m<sup>2</sup>
- Posiada elementy odblaskowe
- Wszystkie kieszenie zamykane na zamek
- Rękawy ze ściągaczem, z otworem na kciuk
- Nogawki z gumą zabezpieczającą, rozpinane od dołu ułatwiające zakładanie kombinezonu
- Odpinany kapelusz



ID	NAZWA	BRUTTO
M6030	Bluza pszczelarska z siatki "Premium Line"	290, <sup>00</sup>
M6031	Kombinezon pszczelarski z siatki "Premium Line"	495, <sup>00</sup>
M60560	Kombinezon pszczelarski z kapeluszem Premium z tkaniny dystansowej 3D	309, <sup>00</sup>
60389	Kapelusz zapasowy do bluzy / kombinezonu z siatką "Premium Line"	62, <sup>90</sup>

ODZIEŻ PSZCZELARSKA  
Z WENTYLACJĄ

**Dostępne rozmiary:** S - XXXXL (tabela rozmiarów [D])  
**Skład:** 65% poliester, 35% bawełna  
**Dostępne kolory:** biały (bluza), żółty (kombinezon)

- Otwory wentylacyjne umieszczone na plecach, piersiach oraz ramionach
- Odzież wykonana z wysokiej jakości tkaniny
- Dodatkowe podszycie na nękolannikach
- Rękawy ze ściągaczem
- Nogawki z gumą zabezpieczającą, rozpinane od dołu ułatwiające zakładanie kombinezonu
- Odpinana maska
- Wysyłany w torbie ochronnej

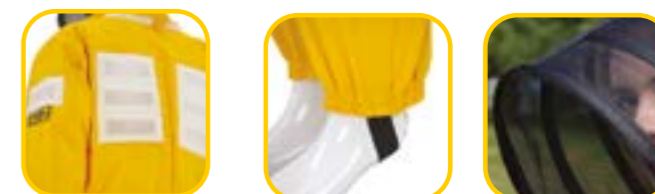

ID	NAZWA	BRUTTO
M6060	Kombinezon pszczelarski z wentylacją "Premium Line", żółty	469, <sup>00</sup>
M6061	Bluza pszczelarska z wentylacją "Premium Line", biały	377, <sup>90</sup>
6060_MASKA	Maska zapasowa do kombinezonu z wentylacją "Premium Line"	67, <sup>50</sup>
6061_MASKA	Maska zapasowa do bluzy z wentylacją "Premium Line"	67, <sup>50</sup>

## KOMBINEZONY PSZCZELARSKIE



M6056R

M6056

M6056B

**Dostępne rozmiary:** S - XXXXL (tabela rozmiarów [E])

**Skład:** 65% poliester, 35 % bawełna

**Dostępne kolory:** biały, beżowy, różowy

- Wszystkie kieszenie zamykane na zamek (zamek dwustronny)
- Otwory wentylacyjne pod pachami
- Rękawy ze ściągaczem, z otworem na kciuk
- Nogawki z gumą zabezpieczającą, rozpinane od dołu ułatwiające zakładanie kombinezonu
- Na plecach dodatkowo wszyta siatka ułatwiająca wentylację
- Odpinany kapelusz



ID	NAZWA	BRUTTO
M6056	Kombinezon pszczelarski z kapeluszem "Premium Line", beżowy	299, <sup>00</sup>
M6056B	Kombinezon pszczelarski z kapeluszem "Premium Line", biały	309, <sup>00</sup>
M6056R	Kombinezon pszczelarski z kapeluszem "Premium Line", różowy (XS-XXXXL)	309, <sup>00</sup>
60380	Kapelusz zapasowy "Premium", beżowy	62, <sup>90</sup>
60380B	Kapelusz zapasowy "Premium", biały	62, <sup>00</sup>
60380R	Kapelusz zapasowy "Premium", różowy	65, <sup>90</sup>

## BLUZY PSZCZELARSKIE



M6057B

M6057R

M6057

**Dostępne rozmiary:** XS - XXXXL (tabela rozmiarów [B])

**Skład:** 65% poliester, 35 % bawełna

**Dostępne kolory:** biały, beżowy

- Wszystkie kieszenie zamykane na zamek (zamek dwustronny)
- Otwory wentylacyjne pod pachami
- Rękawy ze ściągaczem, z otworem na kciuk
- Na plecach dodatkowo wszyta siatka ułatwiająca wentylację
- Odpinany kapelusz



ID	NAZWA	BRUTTO
M6057	Bluza pszczelarska rozpinana, z kapeluszem - "Premium Line", beżowa	245, <sup>90</sup>
M6057B	Bluza pszczelarska rozpinana, z kapeluszem - "Premium Line", biała	249, <sup>90</sup>
M6057R	Bluza pszczelarska rozpinana, z kapeluszem - "Premium Line", różowa	293, <sup>90</sup>
60380	Kapelusz zapasowy "Premium", beżowy	62, <sup>90</sup>
60380B	Kapelusz zapasowy "Premium", biały	62, <sup>00</sup>
60380R	Kapelusz zapasowy "Premium", różowy	65, <sup>90</sup>

## KOMBINEZON PSZCZELARSKI Z ODBLASKAMI I PODSZEWKĄ



**Dostępne rozmiary:** S - XXXXL (tabela rozmiarów [E])

**Skład:** 100% bawełna

**Dostępne kolory:** żółty

- Posiada elementy odblaskowe
- Wszystkie kieszenie zamykane na zamek
- Rękawy ze ściągaczem, z otworem na kciuk
- Nogawki z gumą zabezpieczającą, rozpinane od dołu ułatwiające zakładanie kombinezonu
- Odpinany kapelusz
- Podszewka wykonana z oddychającej tkaniny stosowanej w odzieży sportowej



ID	NAZWA	BRUTTO
M6042	Kombinezon pszczelarski z odblaskami i podszewką - "Premium Line"	369, <sup>90</sup>
60385	Kapelusz zapasowy do kombinezonu Premium z podszewką i odblaskami	69, <sup>00</sup>

## SPODNIE PSZCZELARSKIE



M6040B

M6040R

M6040

**Dostępne rozmiary:** S - XXXXL (tabela rozmiarów [C])

**Skład:** 65% poliester, 35 % bawełna

**Dostępne kolory:** biały, beżowy

- Kieszenie zamykane na zamek
- Nogawki z gumą zabezpieczającą, rozpinane od dołu ułatwiające zakładanie kombinezonu



ID	NAZWA	BRUTTO
M6040	Spodnie pszczelarskie "Premium Line", beżowe	119, <sup>90</sup>
M6040B	Spodnie pszczelarskie "Premium Line", białe	124, <sup>90</sup>
M6040R	Spodnie pszczelarskie "Premium Line", różowe	139, <sup>90</sup>

# ODZIEŻ CLASSIC LINE



## KOMBINEZONY PSZCZELARSKIE



**Dostępne rozmiary:** S - XXXXL (tabela rozmiarów [E])  
**Skład:** 65% poliester, 35 % bawełna  
**Dostępne kolory:** biały, beżowy

- Płótno z siatką z tyłu kapelusza
- Praktyczne kieszenie dostosowane do potrzeb pszczelarza
- Rękawy ze ściągaczem
- Podwójne pierścienie utrzymujące siatkę z dala od twarzy
- Nogawki ze ściągaczem
- Odpinany kapelusz



ID	NAZWA	BRUTTO
M6002	Kombinezon pszczelarski z kapeluszem "Classic Line", beżowy	239, <sup>90</sup>
M6002B	Kombinezon pszczelarski z kapeluszem "Classic Line", biały	249, <sup>90</sup>
60320	Kapelusz zapasowy do bluzy i kombinezonu "Classic Line", beżowy	57, <sup>90</sup>
60320B	Kapelusz zapasowy do bluzy i kombinezonu "Classic Line", biały	59, <sup>90</sup>

## BLUZY PSZCZELARSKIE



**Dostępne rozmiary:** XS - XXXXL (tabela rozmiarów [B])  
**Skład:** 65% poliester, 35 % bawełna  
**Dostępne kolory:** biały, beżowy

- Płótno z siatką/siatka z tyłu kapelusza
- Praktyczne kieszenie dostosowane do potrzeb pszczelarza
- Rękawy ze ściągaczem
- Podwójne pierścienie utrzymujące siatkę z dala od twarzy
- Odpinany kapelusz



ID	NAZWA	BRUTTO
M6024	Bluza pszczelarska z kapeluszem "Classic Line", beżowa	187, <sup>90</sup>
M6024B	Bluza pszczelarska z kapeluszem "Classic Line", biała	204, <sup>90</sup>
M6124	Bluza pszczelarska z kapeluszem z siatką dookoła "Classic Line", beżowa	192, <sup>90</sup>
60320	Kapelusz zapasowy do bluzy i kombinezonu "Classic Line", beżowy	57, <sup>90</sup>
60320B	Kapelusz zapasowy do bluzy i kombinezonu "Classic Line", biały	59, <sup>90</sup>
60320_S	Kapelusz zapasowy do bluzy z siatką dookoła "Classic Line", beżowy	52, <sup>90</sup>

## KOMBINEZON PSZCZELARSKI Z MASKĄ



**Dostępne rozmiary:** S - XXXXL (tabela rozmiarów [E])

**Skład:** 65% poliester, 35 % bawełna

**Dostępne kolory:** beżowy, szary

- Praktyczne kieszenie dostosowane do potrzeb pszczelarza
- Rękawy ze ściągaczem
- Specjalne usztywnienie utrzymujące maskę z dala od twarzy
- Nogawki ze ściągaczem
- Odpinana maska



ID	NAZWA	BRUTTO
M60020	Kombinezon pszczelarski z maską "Classic Line"	249, <sup>00</sup>
60330	Maska zapasowa do kombinezonu	64, <sup>90</sup>

## KOMBINEZON PSZCZELARSKI PODWÓJNY



**Dostępne rozmiary:** S - XXXXL (tabela rozmiarów [E])

**Skład:** I tkanina - 100% poliester,

II tkanina - 65% poliester, 35 % bawełna

**Dostępne kolory:** szary

- Podwójny materiał zapewniający większą ochronę przed użądleniami
- Praktyczne kieszenie dostosowane do potrzeb pszczelarza
- Rękawy ze ściągaczem
- Podwójne pierścienie utrzymujące siatkę z dala od twarzy
- Nogawki ze ściągaczem
- Odpinany kapelusz



ID	NAZWA	BRUTTO
M6022	Kombinezon pszczelarski z kapeluszem "Classic Line", podwójny	419, <sup>00</sup>
603200	Kapelusz zapasowy do kombinezonu podwójnego	61, <sup>50</sup>

## BLUZA PSZCZELARSKA MORO



**Dostępne rozmiary:** S - XXXXL (tabela rozmiarów [B])

**Skład:** 65% poliester, 35 % bawełna

**Dostępne kolory:** biały, beżowy

- Płótno z siatką z tyłu kapelusza
- Praktyczne kieszenie dostosowane do potrzeb pszczelarza
- Rękawy ze ściągaczem, z otworem na kciuk
- Podwójne pierścienie utrzymujące siatkę z dala od twarzy
- Odpinany kapelusz



ID	NAZWA	BRUTTO
M6044	Bluza pszczelarska MORO "Classic Line"	229, <sup>00</sup>
60383	Kapelusz zapasowy do bluzy pszczelarskiej MORO	59, <sup>90</sup>



## ODZIEŻ PSZCZELARSKA Z GĄBKĄ



**Dostępne rozmiary:** S - XXXXL (tabela rozmiarów [E]/[B])

**Skład:** 65% poliester, 35 % bawełna

**Dostępne kolory:** beżowy

- Gąbka ochronna wokół szyi
- Praktyczne kieszenie dostosowane do potrzeb pszczelarza
- Rękawy ze ściągaczem

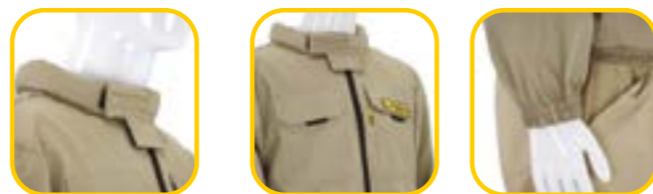

ID	NAZWA	BRUTTO
6003	Kombinezon pszczelarski bez kapelusza "Classic Line"	169, <sup>90</sup>
6029	Bluza pszczelarska bez kapelusza "Classic Line"	115, <sup>90</sup>

## BLUZY PSZCZELARSKIE BEZ ZAMKA



**Dostępne rozmiary:** S - XXXXL (tabela rozmiarów [B])

**Skład:** 65% poliester, 35 % bawełna

**Dostępne kolory:** biały, beżowy

- Płótno z siatką z tyłu kapelusza
- Praktyczne kieszenie dostosowane do potrzeb pszczelarza
- Podwójne pierścienie utrzymujące siatkę z dala od twarzy



ID	NAZWA	BRUTTO
M6001	Bluza pszczelarska z kapeluszem "Classic Line", bez zamka, beżowa	153, <sup>90</sup>
M6001B	Bluza pszczelarska z kapeluszem "Classic Line", bez zamka, biała	168, <sup>90</sup>
60382	Kapelusz zapasowy do bluzy bez zamka, beżowy	55, <sup>00</sup>
60382B	Kapelusz zapasowy do bluzy bez zamka, biały	55, <sup>00</sup>

## BLUZA PSZCZELARSKA Z TKANINY KOSZULOWEJ



**Dostępne rozmiary:** S - XXXXL (tabela rozmiarów [B])

**Skład:** tkanina - etamina, 65% bawełna, 35% poliester

**Dostępne kolory:** biały

- Materiał z którego uszyta jest bluza to tkanina koszulowa, bardzo dobrze sprawdza się podczas dużych upałów
- Praktyczne kieszenie dostosowane do potrzeb pszczelarza
- Podwójne pierścienie utrzymujące siatkę z dala od twarzy
- Płótno z siatką z tyłu kapelusza



ID	NAZWA	BRUTTO
M6048	Bluza pszczelarska z kapeluszem "Classic Line", bez zamka z tkaniny koszulowej	149, <sup>90</sup>

## SPODNIE PSZCZELARSKIE



**Dostępne rozmiary:** S - XXXXL (tabela rozmiarów [C])

**Skład:** 65% poliester, 35 % bawełna

**Dostępne kolory:** biały, beżowy

- Praktyczne kieszenie dostosowane do potrzeb pszczelarza
- Nogawki z gumą zabezpieczającą



ID	NAZWA	BRUTTO
6005	Spodnie pszczelarskie "Classic Line", beżowe	94, <sup>90</sup>
6005B	Spodnie pszczelarskie "Classic Line", białe	94, <sup>90</sup>

# ODZIEŻ OPTIMA LINE



ODZIEŻ PSZCZELARSKA

## KOMBINEZON PSZCZELARSKI

OPTIMA  
line



**Dostępne rozmiary:** S - XXXXL (tabela rozmiarów [A])  
**Skład:** 65% poliester, 35 % bawełna  
**Dostępne kolory:** zależny od partii materiału

- Płótno z tyłu kapelusza
- Praktyczne kieszenie dostosowane do potrzeb pszczelarza
- Rękawy ze ściągaczem
- Nogawki ze ściągaczem
- Odpinany kapelusz
- Podwójne pierścienie utrzymujące siatkę z dala od twarzy

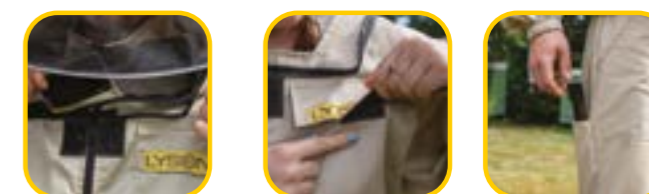

ID	NAZWA	BRUTTO
M6059	Kombinezon pszczelarski z kapeluszem "Optima Line", beżowy	206, <sup>90</sup>
60381	Kapelusz zapasowy do kombinezonu "Optima Line"	57, <sup>50</sup>

## BLUZA PSZCZELARSKA

OPTIMA  
line



**Dostępne rozmiary:** S - XXXXL (tabela rozmiarów [A])  
**Skład:** 65% poliester, 35 % bawełna  
**Dostępne kolory:** zależny od partii materiału

- Płótno z tyłu kapelusza
- Praktyczne kieszenie dostosowane do potrzeb pszczelarza
- Rękawy ze ściągaczem
- Odpinany kapelusz
- Podwójne pierścienie utrzymujące siatkę z dala od twarzy



ID	NAZWA	BRUTTO
M6058	Bluza pszczelarska z kapeluszem "Optima Line", beżowy	147, <sup>90</sup>
60381	Kapelusz zapasowy do bluzy "Optima Line"	57, <sup>50</sup>

# ODZIEŻ DZIECIĘCA



ODZIEŻ PSZCZELARSKA

## KOMBINEZONY PSZCZELARSKIE DZIECIĘCE



COLOR  
line



**Dostępne rozmiary:** 116, 128, 146, 152, 158 cm (tabela rozmiarów [H])

**Skład:** 65% poliester, 35% bawełna,  
siatka I - poliester 100%, siatka II - włókno poliestrowe

**Dostępne kolory:** łososiowy, fioletowy, niebieski, turkusowy

Odzież wykonana z wysokiej jakości tkaniny

Grubość tkaniny: 185g/m<sup>2</sup>

Odpinany kapelusz



ID	NAZWA	BRUTTO
M6013L	Kombinezon dziecięcy z kapeluszem - łososiowy	205, <sup>90</sup>
M6013N	Kombinezon dziecięcy z kapeluszem - niebieski	205, <sup>90</sup>
M6013T	Kombinezon dziecięcy z kapeluszem - turkusowy	205, <sup>90</sup>
M6013F	Kombinezon dziecięcy z kapeluszem - fioletowy	205, <sup>90</sup>
60384T	Kapelusz zapasowy do kombinezonu dziecięcego - turkusowy	66, <sup>90</sup>
60384L	Kapelusz zapasowy do kombinezonu dziecięcego - łososiowy	66, <sup>90</sup>
60384N	Kapelusz zapasowy do kombinezonu dziecięcego - niebieski	66, <sup>90</sup>
60384F	Kapelusz zapasowy do kombinezonu dziecięcego - fioletowy	66, <sup>90</sup>

## KOMBINEZONY PSZCZELARSKIE DZIECIĘCE

**Dostępne rozmiary:** 116, 128, 146, 158 cm (tabela rozmiarów [H])  
**Skład:** 65% poliester, 35 % bawełna  
**Dostępne kolory:** biały, różowy, moro

- Płótno z tyłu kapelusza
- Praktyczne kieszenie
- Rękawy i nogawki ze ściągaczem
- Odpinany kapelusz
- Podwójne pierścienie utrzymujące siatkę z dala od twarzy



M6011

M6010

M6012

ID	NAZWA	BRUTTO
M6010	Kombinezon dziecięcy z kapeluszem, biały	189, <sup>90</sup>
M6011	Kombinezon dziecięcy z kapeluszem, różowy	199, <sup>90</sup>
M6012	Kombinezon dziecięcy z kapeluszem, MORO	199, <sup>90</sup>
M6016_R	Kapelusz zapasowy do kombinezonu dziecięcego, różowy	57, <sup>90</sup>
60384	Kapelusz zapasowy do bluzy i kombinezonu dziecięcego, biały	58, <sup>20</sup>
60321	Kapelusz zapasowy do kombinezonu dziecięcego MORO	56, <sup>00</sup>

## BLUZA PSZCZELARSKA DZIECIĘCA

**Dostępne rozmiary:** 116, 128, 146, 158 cm (tabela rozmiarów [H])  
**Skład:** 65% poliester, 35 % bawełna  
**Dostępne kolory:** biały

- Płótno z tyłu kapelusza
- Praktyczne kieszenie
- Rękawy i nogawki ze ściągaczem
- Odpinany kapelusz
- Podwójne pierścienie utrzymujące siatkę z dala od twarzy

M6008



M6009

ID	NAZWA	BRUTTO
M6008	Bluza dziecięca z kapeluszem, biała	139, <sup>90</sup>
M6009	Spodnie dziecięce, białe	79, <sup>90</sup>

## POZOSTAŁA ODZIEŻ DZIECIĘCA



ID	NAZWA	BRUTTO
6016	Kapelusz pszczelarski - dziecięcy	41, <sup>50</sup>
6011_D6	Rękawice dziecięce - 6 lat	39, <sup>00</sup>
6011_D9	Rękawice dziecięce - 9 lat	39, <sup>00</sup>
6011_D12	Rękawice dziecięce - 12 lat	39, <sup>00</sup>

## KAPELUSZE PSZCZELARSKIE BAWELNIANE Z SIATKĄ



Dostępny w czterech kolorach - zielony, żółty, biały, beż



ID	NAZWA	BRUTTO
6025	Kapelusz pszczelarski bawełniany, siatka z tyłu	41, <sup>90</sup>
602500	Kapelusz pszczelarski bawełniany z siatką, siatka ściągana	44, <sup>90</sup>

## KAPELUSZE PSZCZELARSKIE LNIANE



ID	NAZWA	BRUTTO
6033	Kapelusz pszczelarski lniany, płótno z tyłu	51, <sup>90</sup>
6007	Kapelusz pszczelarski lniany, siatka z tyłu	47, <sup>90</sup>

## KAPELUSZE PSZCZELARSKIE



ID	NAZWA	BRUTTO
6032_K	Kapelusz pszczelarski z kwiatami	43, <sup>90</sup>
6032_PL	Kapelusz pszczelarski biało-czerwony	41, <sup>90</sup>
60420	Kapelusz pszczelarski	31, <sup>50</sup>

## KAPELUSZE PSZCZELARSKIE BAWELNIANE Z PŁÓTNEM



Dostępny w czterech kolorach - zielony, żółty, biały, beż



ID	NAZWA	BRUTTO
6032	Kapelusz pszczelarski bawełniany, płótno z tyłu	41, <sup>90</sup>
60250	Kapelusz pszczelarski bawełniany płótno z tyłu, ściągana siatka	45, <sup>90</sup>

## KAPELUSZE PSZCZELARSKIE MORO



ID	NAZWA	BRUTTO
6039	Kapelusz pszczelarski, moro, płótno z tyłu	42, <sup>90</sup>
6038	Kapelusz pszczelarski moro, siatka z tyłu	41, <sup>90</sup>

## KAPELUSZE PSZCZELARSKIE



Dostępne kolory: biały, zielony, żółty, beżowy Tylko w kolorze białym

ID	NAZWA	BRUTTO
6006	Kapelusz pszczelarski z gumkami	41, <sup>90</sup>
60060	Kapelusz pszczelarski wiązany z przodu	41, <sup>50</sup>

SIATKI OCHRONNE,  
OCHRANIACZE

6026

6013

Przy użyciu siatki prane mogą być kapelusze w których zastosowano pręt plastikowy. Pranie w pralce kapelusza w którym zastosowano pręt metalowy może doprowadzić do uszkodzenia samego kapelusza.

ID	NAZWA	BRUTTO
6013	Siateczka ochronna na głowę	13, <sup>50</sup>
6026	Siatka do kapelusza słomkowego	38, <sup>50</sup>
6085	Czapka z daszkiem, moro	25, <sup>10</sup>
6040	Siatka do prania kapelusza z żółtym zamkiem	27, <sup>90</sup>
6040Z	Siatka do prania kapelusza z zielonym zamkiem	27, <sup>90</sup>



## FARTUCH PSZCZELARSKI



6020

ID	NAZWA	BRUTTO
6020	Fartuch pszczelarski krótki (damski)	69, <sup>90</sup>

KOSZULKI BAWELNIANE,  
POLARY

ID	NAZWA	BRUTTO
6015B	Koszulka bawełniana	34, <sup>50</sup>
PLR	Polar	103, <sup>00</sup>

RĘKAWICE  
GUMOWE/PŁÓCIENNE

Lateksowe rękawice pszczelarskie są idealnym rozwiązaniem dla osób, które cenią sobie komfort pracy z pszczołami. Rękawice zostały wykonane z naturalnej gumy lateksowej, co zapewnia wytrzymałość i elastyczność, umożliwiając swobodne poruszanie palcami i chwytanie przedmiotów.



ID	NAZWA	BRUTTO
H40527	Rękawice gumowe ApiLatex - 7	54, <sup>90</sup>
H40528	Rękawice gumowe ApiLatex - 8	54, <sup>90</sup>
H40529	Rękawice gumowe ApiLatex - 9	54, <sup>90</sup>
H40520	Rękawice gumowe ApiLatex - 10	54, <sup>90</sup>
H40521	Rękawice gumowe ApiLatex - 11	54, <sup>90</sup>
H40522	Rękawice gumowe ApiLatex - 12	54, <sup>90</sup>

## RĘKAWICE SKÓRZANE DŁUGIE



ID	NAZWA	BRUTTO
60110	Rękawice skórzane, białe (S-XXL)	35, <sup>90</sup>
60112	Rękawice skórzane, ze ściągaczem, białe (S-XXL)	39, <sup>00</sup>
60116	Rękawice skórzane, damskie, różowe (XXS-L)	55, <sup>00</sup>
60113	Rękawice skórzane z usztywnieniem, żółte (S-XXL)	45, <sup>00</sup>
60114	Rękawice skórzane z wentylacją, żółte (S-XXL)	39, <sup>90</sup>
60111	Rękawice skórzane, (S-XXL)	37, <sup>00</sup>
6011	Rękawice skórzane rozmiary: 8, 9, 10, 11, 12	41, <sup>90</sup>
6011_R	Rękawice skórzane różowe rozmiary: 8, 9, 10, 11	45, <sup>90</sup>

RĘKAWICE SKÓRZANE  
KRÓTKIE/OCHRANIACZE

ID	NAZWA	BRUTTO
60115	Rękawice skórzane białe, krótkie, ze ściągaczem (S-XXL)	46, <sup>90</sup>
6049	Rękawice skórzane ze ściągaczem 9, 10	34, <sup>90</sup>
6050	Rękawice skórzane rozmiar: 8, 9, 10	26, <sup>50</sup>
6037	Ochraniacze na nogi (z gumkami)	16, <sup>50</sup>
6036	Ochraniacze na ręce (z gumkami)	12, <sup>50</sup>

RĘKAWICE  
GUMOWE/PŁÓCIENNE

ID	NAZWA	BRUTTO
6027	Rękawice gumowe z płótnem rozmiary: 9, 10	16, <sup>90</sup>
6034	Rękawice gumowe (9, 10)	7, <sup>20</sup>
60270	Rękawice gumowe kwasoodporne	25, <sup>50</sup>
6012	Rękawice płócienne	18, <sup>60</sup>

# TABELE ROZMIARÓW ODZIEŻY



## TABELE ROZMIARÓW ODZIEŻY



TABELA ROZMIARÓW [A]

Rozmiar	Wzrost	Obwód klatki piersiowej	Obwód pasa
S	164 cm	120 cm	86-104 cm
M	170 cm	124 cm	92-110 cm
L	176 cm	134 cm	100-114 cm
XL	182 cm	140 cm	106-120 cm
XXL	188 cm	144 cm	114-132 cm
XXXL	192 cm	148 cm	118-136 cm
XXXXL	198 cm	160 cm	122-140 cm

TABELA ROZMIARÓW [B]

Rozmiar	Wzrost	Obwód klatki piersiowej	Obwód pasa
XS	158 cm	112 cm	60-100 cm
S	164 cm	120 cm	64-110 cm
M	170 cm	134 cm	68-130 cm
L	176 cm	140 cm	74-135 cm
XL	182 cm	154 cm	80-145 cm
XXL	188 cm	164 cm	82-150 cm
XXXL	192 cm	168 cm	84-160 cm
XXXXL	198 cm	176 cm	92-165 cm

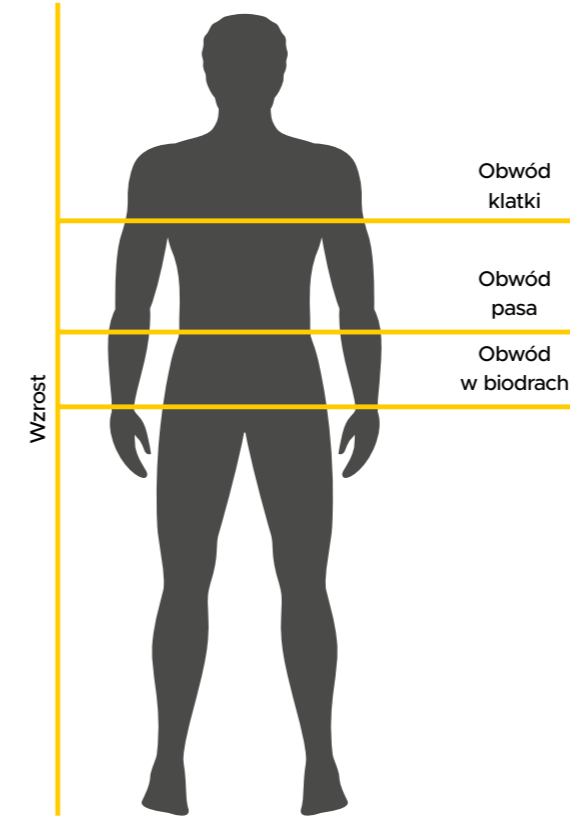
TABELA ROZMIARÓW [C]

Rozmiar	Wzrost	Obwód w biodrach	Obwód pasa
XS	158 cm	104 cm	60-80 cm
S	164 cm	108 cm	66-88 cm
M	170 cm	114 cm	70-90 cm
L	176 cm	116 cm	76-96 cm
XL	182 cm	120 cm	80-100 cm
XXL	188 cm	124 cm	82-106 cm
XXXL	192 cm	128 cm	88-110 cm
XXXXL	198 cm	132 cm	92-114 cm

TABELA ROZMIARÓW ODZIEŻ DZIECIĘCA [H]

Wzrost	Obwód klatki piersiowej	Obwód pasa
116 cm	84 cm	68-80 cm
128 cm	90 cm	72-82 cm
146 cm	106 cm	74-96 cm
152 cm	110 cm	86-100 cm
158 cm	120 cm	90-108 cm

TABELA ROZMIARÓW [F]

Rozmiar	Wzrost	Obwód klatki piersiowej	Obwód pasa
S	164 cm	120 cm	70-116 cm
M	170 cm	122 cm	74-120 cm
L	176 cm	126 cm	80-124 cm
XL	182 cm	130 cm	84-138 cm
XXL	188 cm	135 cm	86-140 cm
XXXL	192 cm	140 cm	90-144 cm
XXXXL	198 cm	144 cm	94-148 cm

TABELA ROZMIARÓW [D]

Rozmiar	Wzrost	Obwód klatki piersiowej	Obwód pasa
S	164 cm	122 cm	68-106 cm
M	170 cm	130 cm	74-112 cm
L	176 cm	136 cm	76-120 cm
XL	182 cm	140 cm	80-136 cm
XXL	188 cm	148 cm	90-114 cm
XXXL	192 cm	160 cm	96-152 cm
XXXXL	198 cm	166 cm	100-158 cm

TABELA ROZMIARÓW [G]

Rozmiar	Wzrost	Obwód klatki piersiowej	Obwód pasa
S	164 cm	106 cm	104 cm
M	170 cm	112 cm	110 cm
L	176 cm	120 cm	118 cm
XL	182 cm	125 cm	124 cm
XXL	188 cm	136 cm	134 cm
XXXL	192 cm	142 cm	140 cm
XXXXL	198 cm	150 cm	144 cm

TABELA ROZMIARÓW [E]

Rozmiar	Wzrost	Obwód klatki piersiowej	Obwód pasa
XS	158 cm	116 cm	70-100 cm
S	164 cm	126 cm	92-110 cm
M	170 cm	130 cm	98-114 cm
L	176 cm	136 cm	104-120 cm
XL	182 cm	140 cm	106-124 cm
XXL	188 cm	144 cm	110-134 cm
XXXL	192 cm	148 cm	114-136 cm
XXXXL	198 cm	150 cm	118-140 cm

6

FORMY  
SILIKONOWE  
I PRODUKTY  
DO WYROBU  
ŚWIEC





WALEC WYSOKI ZE ŚWIERKAMI



Wysokość: 120 mm  
Zalecany knot: 3x18  
Waga wosku: 330 g

FS517 149,<sup>50</sup>

CHOINKA ZDOBIONA MAŁA



Wysokość: 145 mm  
Zalecany knot: 3x10  
Waga wosku: 135 g

FS18 126,<sup>80</sup>

ANIOŁ WYSOKI



Wysokość: 160 mm  
Zalecany knot: 3x8  
Waga wosku: 115 g

FS423 153,<sup>00</sup>

ANIOŁEK ZE ŚNIEŻYNKĄ



Wysokość: 80 mm  
Zalecany knot: 3x9  
Waga wosku: 70 g

FS411 97,<sup>80</sup>

KULA ZE ŚWIERKAMI



Wysokość: 65 mm  
Zalecany knot: 3x18  
Waga wosku: 170 g

FS518 106,<sup>00</sup>

DZWONEK ZE ŚNIEŻYNKĄ



Wysokość: 80 mm  
Zalecany knot: 3x11  
Waga wosku: 95 g

FS419 86,<sup>80</sup>

MODŁĄCY SIĘ ANIOŁEK



Wysokość: 100 mm  
Zalecany knot: 3x8  
Waga wosku: 85 g

FS322 158,<sup>50</sup>

ANIOŁEK ZE ŚNIEŻYNKĄ NA SERCU



Wysokość: 80 mm  
Zalecany knot: 3x9  
Waga wosku: 75 g

FS412 77,<sup>70</sup>

CHOINKA



Wysokość: 90 mm  
Zalecany knot: 3x10  
Waga wosku: 35 g

F008 68,<sup>20</sup>

ANIOŁEK NA SERCU



Wysokość: 75 mm  
Zalecany knot: 3x7  
Waga wosku: 45 g

FS323 85,<sup>20</sup>

BAŚNIOWA KULA



Wysokość: 55 mm  
Zalecany knot: 3x16  
Waga wosku: 105 g

FS06 82,<sup>10</sup>

BAŁWAN W CZAPCE



Wysokość: 95 mm  
Zalecany knot: 3x9  
Waga wosku: 75 g

FS424 92,<sup>90</sup>

ŚWIECA Z ANIOŁEM



Wysokość: 70 mm  
Zalecany knot: 3x10  
Waga wosku: 180 g

FS520 91,<sup>30</sup>

ANIOŁEK ZE SKRZYPCAMI



Wysokość: 55 mm  
Zalecany knot: 3x10  
Waga wosku: 15 g

F020 46,<sup>80</sup>

KULA Z PŁATKIEM ŚNIEGU



Wysokość: 70 mm  
Zalecany knot: 3x16  
Waga wosku: 180 g

FS04 100,<sup>60</sup>

BAŚNIOWA CHOINKA



Wysokość: 145 mm  
Zalecany knot: 3x13  
Waga wosku: 80 g

FS05 81,<sup>80</sup>

PORCELANOWY ANIOŁ



Wysokość: 125 mm  
Zalecany knot: 3x10  
Waga wosku: 90 g

FS11 109,<sup>40</sup>

ŚWIECA Z ZIMOWYM PEJZAŻEM



Wysokość: 80 mm  
Zalecany knot: 3x16  
Waga wosku: 245 g

FS421 97,<sup>40</sup>

TEALIGHT JODŁA



Wysokość: 55 mm  
Zalecany knot: 3x7  
Waga wosku: 18 g

FS490 39,<sup>20</sup>

WALEC Z PŁATKIEM ŚNIEGU



Wysokość: 100 mm  
Zalecany knot: 3x13  
Waga wosku: 200 g

FS03 76,<sup>20</sup>

AMOR SZCZĘŚCIA



Wysokość: 145 mm  
Zalecany knot: 3x10  
Waga wosku: 135 g

FS13 185,<sup>20</sup>

ANIOŁEK



Wysokość: 100 mm  
Zalecany knot: 3x10  
Waga wosku: 75 g

FS529 144,<sup>10</sup>

TEALIGHT ŚWIERK



Wysokość: 50 mm  
Zalecany knot: 3x7  
Waga wosku: 18 g

FS489 35,<sup>80</sup>

WALEC NISKI ZE ŚWIERKAMI



Wysokość: 95 mm  
Zalecany knot: 3x18  
Waga wosku: 245 g

FS474 93,<sup>60</sup>

CHOINKA ZDOBIONA DUŻA



Wysokość: 200 mm  
Zalecany knot: 3x13  
Waga wosku: 295 g

FS17 180,<sup>00</sup>

PORCELANOWA CHOINKA



Wysokość: 100 mm  
Zalecany knot: 3x9  
Waga wosku: 73 g

FS530 180,<sup>90</sup>

WALEC MAŁY Z CHOINKAMI



Wysokość: 75 mm  
Zalecany knot: 3x16  
Waga wosku: 190 g

FS27 87,<sup>70</sup>

CHOINKA Z BOMBKAMI



Wysokość: 95 mm  
Zalecany knot: 3x10  
Waga wosku: 55 g

F138 76,<sup>50</sup>

TEALIGHT GWIAZDA



Wysokość: 18 mm  
Zalecany knot: 3x8  
Waga wosku: 20 g

FS505 27,<sup>10</sup>

MYSZKA Z PREZENTEM



Wysokość: 85 mm  
Zalecany knot: 3x8  
Waga wosku: 39 g

FS531 90,<sup>60</sup>

NOWOCZESNY ANIOŁ



Wysokość: 110 mm  
Zalecany knot: 3x10  
Waga wosku: 205 g

FS10 124,<sup>10</sup>

GWIAZDA BETLEJEMSKA



Wysokość: 70 mm  
Zalecany knot: 3x16  
Waga wosku: 170 g

FS487 134,<sup>40</sup>



## DEKORACYJNE



BUKIET RÓŻ



Wysokość: 120 mm  
Zalecany knot: 3x11  
Waga wosku: 150 g

FS521 224,<sup>00</sup>

SZYSZKA SOSNOWA



Wysokość: 80 mm  
Zalecany knot: 3x10  
Waga wosku: 30 g

F141 44,<sup>40</sup>

SZYSZKA ŚREDNIA



Wysokość: 75 mm  
Zalecany knot: 3x13  
Waga wosku: 80 g

FS02 90,<sup>20</sup>

KULA ODLEWANA



Wysokość: 85 mm  
Zalecany knot: 3x16  
Waga wosku: 295 g

FS60 116,<sup>60</sup>

KULA Z RÓŻAMI



Wysokość: 90 mm  
Zalecany knot: 3x18  
Waga wosku: 250 g

FS437 158,<sup>00</sup>

KWIATOWE SERDUSZKO



Wysokość: 20 mm  
Zalecany knot: 3x6  
Waga wosku: 17 g

FS453 33,<sup>90</sup>

WALEC GRAWEROWANY



Wysokość: 110 mm  
Zalecany knot: 3x16  
Waga wosku: 240 g

FS09 113,<sup>10</sup>

WALEC MAŁY "HOME"



Wysokość: 105 mm  
Zalecany knot: 3x18  
Waga wosku: 205 g

FS532 113,<sup>20</sup>

WALEC DUŻY "HOME"



Wysokość: 140 mm  
Zalecany knot: 3x18  
Waga wosku: 317 g

FS533 123,<sup>50</sup>

KACZKA



Wysokość: 65 mm  
Zalecany knot: 3x11  
Waga wosku: 36 g

FS534 87,<sup>50</sup>

GRUSZKA



Wysokość: 130 mm  
Zalecany knot: 3x13  
Waga wosku: 148 g

FS535 154,<sup>00</sup>

TRUSKAWKA



Wysokość: 75 mm  
Zalecany knot: 3x13  
Waga wosku: 128 g

FS536 132,<sup>90</sup>

DYNIA MAŁA



Wysokość: 65 mm  
Zalecany knot: 3x11  
Waga wosku: 80 g

FS537 82,<sup>30</sup>

DYNIA



Wysokość: 95 mm  
Zalecany knot: 3x18  
Waga wosku: 250 g

FS538 164,<sup>00</sup>

DYNIA PODŁUŻNA



Wysokość: 120 mm  
Zalecany knot: 3x16  
Waga wosku: 254 g

FS539 195,<sup>00</sup>

KWIAT RÓŻY



Wysokość: 55 mm  
Zalecany knot: 3x11  
Waga wosku: 80 g

FS540 101,<sup>90</sup>

PIWONIA



Wysokość: 90 mm  
Zalecany knot: 3x10  
Waga wosku: 84 g

FS541 92,<sup>60</sup>

KOSZ Z LAWENDĄ



Wysokość: 80 mm  
Zalecany knot: 3x9  
Waga wosku: 48 g

FS542 66,<sup>90</sup>

LODY Z MALINĄ



Wysokość: 90 mm  
Zalecany knot: 3x9  
Waga wosku: 55 g

FS543 71,<sup>00</sup>

MUFINKA Z WIŚNIĄ



Wysokość: 90 mm  
Zalecany knot: 3x9  
Waga wosku: 50 g

FS544 72,<sup>00</sup>

LEMONIADA OWOCOWA



Wysokość: 90 mm  
Zalecany knot: 3x9  
Waga wosku: 60 g

FS545 72,<sup>00</sup>

SŁUPEK GŁADKI Ø45



Wysokość: 90 mm  
Zalecany knot: 3x11  
Waga wosku: 115 g

FS55 66,<sup>90</sup>

BUKIET LAWENDY



Wysokość: 80 mm  
Zalecany knot: 3x11  
Waga wosku: 93 g

FS445 91,<sup>80</sup>

GROMNICA 40X300



Wysokość: 300 mm  
Zalecany knot: 3x13  
Waga wosku: 315 g

FS403 304,<sup>00</sup>

MARGARETKA PŁYWAJĄCA



Wysokość: 15 mm  
Zalecany knot: 3x6  
Waga wosku: 10 g

FS39 34,<sup>80</sup>

PĄSOWA RÓŻA



Wysokość: 55 mm  
Zalecany knot: 3x10  
Waga wosku: 90 g

FS36 105,<sup>20</sup>

PĄSOWA RÓŻA MAŁA



Wysokość: 40 mm  
Zalecany knot: 3x8  
Waga wosku: 30 g

FS37 53,<sup>10</sup>

PRZEKWITŁA RÓŻA



Wysokość: 115 mm  
Zalecany knot: 3x16  
Waga wosku: 240 g

FS35 148,<sup>90</sup>

RÓŻA



Wysokość: 60 mm  
Zalecany knot: 3x8  
Waga wosku: 85 g

FS409 74,<sup>10</sup>

RÓŻA PĄK DUŻY



Wysokość: 110 mm  
Zalecany knot: 3x13  
Waga wosku: 163 g

FS438 156,<sup>00</sup>

RÓŻANE SERCE



Wysokość: 30 mm  
Zalecany knot: 3x13  
Waga wosku: 105 g

FS43 64,<sup>20</sup>

RÓŻYCZKA



Wysokość: 40 mm  
Zalecany knot: 3x7  
Waga wosku: 55 g

FS408 67,<sup>10</sup>

## SERGE Z BUKIETEM LAWENDY



Wysokość: 30 mm  
Zalecany knot: 3x11  
Waga wosku: 100 g

FS444 78,<sup>10</sup>

## ŚWIECA OKRĄGŁA MAŁA



Wysokość: 65 mm  
Zalecany knot: 3x8  
Waga wosku: 65 g

FS415 57,<sup>90</sup>

## ŚWIECA SPIRALNA



Wysokość: 90 mm  
Zalecany knot: 3x16  
Waga wosku: 200 g

FS475 107,<sup>70</sup>

## SZYSZKA



Wysokość: 75 mm  
Zalecany knot: 3x9  
Waga wosku: 60 g

FS496 66,<sup>80</sup>

## SŁUPEK GŁADKI Ø80



Wysokość: 135 mm  
Zalecany knot: 3x16  
Waga wosku: 480 g

FS53 167,<sup>00</sup>

## ŚWIECA PROSTA Z FAKTURĄ



Wysokość: 225 mm  
Zalecany knot: 3x8  
Waga wosku: 35 g

FS33 97,<sup>80</sup>

## ŚWIECA Z RÓŻAMI



Wysokość: 110 mm  
Zalecany knot: 3x16  
Waga wosku: 105 g

F122 97,<sup>20</sup>

## WALEC GŁADKI Ø65 MAŁY



Wysokość: 105 mm  
Zalecany knot: 3x16  
Waga wosku: 285 g

FS59 96,<sup>90</sup>

## ŚWIECA KRĘCONA



Wysokość: 200 mm  
Zalecany knot: 3x10  
Waga wosku: 35 g

F128 87,<sup>10</sup>

## ŚWIECA PROSTA DŁUGA



Wysokość: 240 mm  
Zalecany knot: 3x8  
Waga wosku: 70 g

FS417 107,<sup>00</sup>

## SŁUPEK GŁADKI Ø65



Wysokość: 135 mm  
Zalecany knot: 3x18  
Waga wosku: 375 g

FS54 104,<sup>20</sup>

## WALEC ODLEWANY



Wysokość: 95 mm  
Zalecany knot: 3  
Waga wosku: 335 g

FS61 99,<sup>50</sup>

## ŚWIECA LOVE



Wysokość: 105 mm  
Zalecany knot: 3x13  
Waga wosku: 188 g

FS441 98,<sup>10</sup>

## ŚWIECA PROSTA MAŁA



Wysokość: 145 mm  
Zalecany knot: 3x8  
Waga wosku: 20 g

FS34 66,<sup>30</sup>

## JABŁKO Z LISTKIEM MAŁE



Wysokość: 60 mm  
Zalecany knot: 3x16  
Waga wosku: 165 g

FS45 89,<sup>30</sup>

## WALEC OPLECIONY SZNURKIEM



Wysokość: 70 mm  
Zalecany knot: 3x18  
Waga wosku: 170 g

FS144 78,<sup>10</sup>

## WALEC ORCHIDEA MAŁY



Wysokość: 90 mm  
Zalecany knot: 3x16  
Waga wosku: 245 g

FS57 105,<sup>50</sup>

## WALEC Z SERCEM



Wysokość: 62 mm  
Zalecany knot: 3x13  
Waga wosku: 118 g

FS439 71,<sup>30</sup>

## BABECZKA



Wysokość: 60 mm  
Zalecany knot: 3x10  
Waga wosku: 65 g

FS41 57,<sup>20</sup>

## PIESZEK DUŻE OCZY



Wysokość: 60 mm  
Zalecany knot: 3x10  
Waga wosku: 30 g

F134 43,<sup>20</sup>

## WALEC SPIRALNY NISKI



Wysokość: 85 mm  
Zalecany knot: 3  
Waga wosku: 270 g

FS142 82,<sup>40</sup>

## WALEC ZE SPLOTEM



Wysokość: 70 mm  
Zalecany knot: 3x18  
Waga wosku: 155 g

FS143 86,<sup>50</sup>

## DZIADEK



Wysokość: 90 mm  
Zalecany knot: 3x13  
Waga wosku: 100 g

FS119 97,<sup>70</sup>

## MIŚ SIEDZĄCY



Wysokość: 70 mm  
Zalecany knot: 3x6  
Waga wosku: 35 g

F132 63,<sup>80</sup>

## WALEC SPIRALNY WYSOKI



Wysokość: 135 mm  
Zalecany knot: 3  
Waga wosku: 485 g

FS141 140,<sup>30</sup>

## TEALIGHT RÓŻA



Wysokość: 35 mm  
Zalecany knot: 3x6  
Waga wosku: 20 g

FS40 28,<sup>80</sup>

## MIŚ Z SERCEM



Wysokość: 50 mm  
Zalecany knot: 3x8  
Waga wosku: 15 g

F167 31,<sup>70</sup>

## KOT W SZALIKU



Wysokość: 100 mm  
Zalecany knot: 3x13  
Waga wosku: 85 g

FS122 89,<sup>50</sup>

## WALEC Z NAPISEM LOVE



Wysokość: 90 mm  
Zalecany knot: 3x18  
Waga wosku: 225 g

FS473 95,<sup>80</sup>

## BABCIA



Wysokość: 90 mm  
Zalecany knot: 3x13  
Waga wosku: 100 g

FS118 83,<sup>90</sup>

## JEZYK



Wysokość: 45 mm  
Zalecany knot: 3x7  
Waga wosku: 50 g

FS410 78,<sup>90</sup>

## MINI SÓWKA - ZAWIESZKA



Wysokość: 40 mm  
Zalecany knot:  
Waga wosku: 15 g

FS320 32,<sup>90</sup>

RÓŻANY MIŚ



Wysokość: 95 mm  
Zalecany knot: 3x13  
Waga wosku: 125 g

**FS42** **118,<sup>90</sup>**

ŻÓŁW EMIL



Wysokość: 45 mm  
Zalecany knot: 3x6  
Waga wosku: 25 g

**FS111** **55,<sup>50</sup>**

SZYSZKA CHMIELOWA



Wysokość: 50 mm  
Zalecany knot: 3x10  
Waga wosku: 70 g

**FS498** **58,<sup>50</sup>**

SERCE DUŻE



Wysokość: 25 mm  
Zalecany knot: 3x9  
Waga wosku: 55 g

**FS523** **71,<sup>60</sup>**

WRÓBELEK



Wysokość: 65 mm  
Zalecany knot: 3x8  
Waga wosku: 40 g

**FS91** **81,<sup>60</sup>**

MINI RÓŻA DEKORACYJNA



Wysokość: 35 mm  
Zalecany knot: 3x6  
Waga wosku: 10 g

**FS38** **26,<sup>00</sup>**

WALEC Z LIŚCIAMI



Wysokość: 55 mm  
Zalecany knot: 3x13  
Waga wosku: 180 g

**FS499** **104,<sup>20</sup>**

NIEDŹWIĄDEK Z SERDUSZKIEM



Wysokość: 64 mm  
Zalecany knot: 3x8  
Waga wosku: 41 g

**FS524** **78,<sup>20</sup>**

WRÓBELEK 1



Wysokość: 60 mm  
Zalecany knot: 3x6  
Waga wosku: 45 g

**FS90** **90,<sup>30</sup>**

KOSTKA MAŁA



Wysokość: 45 mm  
Zalecany knot: 3x10  
Waga wosku: 85 g

**FS49** **50,<sup>50</sup>**

TEALIGHT KONICZYNA



Wysokość: 18 mm  
Zalecany knot: 8  
Waga wosku: 20 g

**FS503** **27,<sup>10</sup>**

ŚWINKA Z KONICZYNKĄ



Wysokość: 68 mm  
Zalecany knot: 3x8  
Waga wosku: 45 g

**FS525** **75,<sup>10</sup>**

ZAMYŚLONA ŻABA



Wysokość: 45 mm  
Zalecany knot: 3x6  
Waga wosku: 15 g

**FS110** **45,<sup>50</sup>**

ŚWIECA ZE STORCZYKIEM



Wysokość: 85 mm  
Zalecany knot: 3x11  
Waga wosku: 280 g

**FS497** **78,<sup>10</sup>**

SERCE MAŁE



Wysokość: 20 mm  
Zalecany knot: 3x7  
Waga wosku: 12 g

**FS522** **33,<sup>90</sup>**

KAKTUS



Wysokość: 100 mm  
Zalecany knot: 3x10  
Waga wosku: 87 g

**FS526** **179,<sup>90</sup>**

SŁONIK



Wysokość: 65 mm  
Zalecany knot: 3x7  
Waga wosku: 27 g

**FS456** **81,<sup>10</sup>**

SÓWKA



Wysokość: 50 mm  
Zalecany knot: 3x6  
Waga wosku: 35 g

**FS112** **39,<sup>90</sup>**

DZIEWCZYŃKA Z KWIATAMI



Wysokość: 125 mm  
Zalecany knot: 3x10  
Waga wosku: 65 g

**FS115** **95,<sup>20</sup>**

ŚLIMAK MAŁY



Wysokość: 40 mm  
Zalecany knot: 3x8  
Waga wosku: 25 g

**FS107** **52,<sup>60</sup>**

## WIELKANOC



BARANEK



Wysokość: 60 mm  
Zalecany knot: 3x8  
Waga wosku: 40 g

**F033** **63,<sup>70</sup>**

JAJKO WIELKANOCNE



Wysokość: 40 mm  
Zalecany knot: 3x6  
Waga wosku: 30 g

**F031** **40,<sup>10</sup>**

JAJKO Z LAWENDĄ



Wysokość: 75 mm  
Zalecany knot: 3x8  
Waga wosku: 100 g

**FS163** **66,<sup>70</sup>**

BARANEK WIELKANOCNY



Wysokość: 70 mm  
Zalecany knot: 3x16  
Waga wosku: 95 g

**FS89** **128,<sup>90</sup>**

JAJKO Z BAZIAMI



Wysokość: 75 mm  
Zalecany knot: 3x8  
Waga wosku: 105 g

**FS164** **66,<sup>70</sup>**

JAJKO ZE WZOREM



Wysokość: 55 mm  
Zalecany knot: 3x10  
Waga wosku: 50 g

**FS69** **48,<sup>60</sup>**

DWA ZAJĄCZKI



Wysokość: 60 mm  
Zalecany knot: 3x6  
Waga wosku: 20 g

**F035** **53,<sup>00</sup>**

JAJKO Z KORONKĄ DUŻE



Wysokość: 105 mm  
Zalecany knot: 1,5  
Waga wosku: 275 g

**FS162** **129,<sup>10</sup>**

KORONKOWE JAJKO DUŻE



Wysokość: 105 mm  
Zalecany knot: 2  
Waga wosku: 225 g

**FS160** **102,<sup>20</sup>**

JAJKO GŁADKIE MAŁE



Wysokość: 50 mm  
Zalecany knot: 3x6  
Waga wosku: 50 g

**FS73** **39,<sup>30</sup>**

JAJKO Z KWIATKAMI



Wysokość: 60 mm  
Zalecany knot: 3x8  
Waga wosku: 40 g

**F024** **43,<sup>00</sup>**

KURCZĄCZEK W JAJKU



Wysokość: 95 mm  
Zalecany knot: 3x10  
Waga wosku: 135 g

**FS74** **87,<sup>90</sup>**

KURKA



Wysokość: 90 mm  
Zalecany knot: 3x8  
Waga wosku: 70 g

**FS79** **78,<sup>40</sup>**

WALEC Z KORONKĄ MAŁY



Wysokość: 80 mm  
Zalecany knot: 2  
Waga wosku: 270 g

**FS146** **80,<sup>40</sup>**

ZAJĄC PŁASKI



Wysokość: 70 mm  
Zalecany knot: 3x6  
Waga wosku: 35 g

**FS127** **56,<sup>60</sup>**

KWIATOWE JAJKO MAŁE



Wysokość: 55 mm  
Zalecany knot: 3x7  
Waga wosku: 40 g

**FS158** **40,<sup>40</sup>**

ZAJĄC MAŁY



Wysokość: 35 mm  
Zalecany knot: 3x6  
Waga wosku: 5 g

**FS88** **25,<sup>90</sup>**

KORONKOWE JAJKO MAŁE



Wysokość: 85 mm  
Zalecany knot: 3x16  
Waga wosku: 130 g

**FS161** **78,<sup>90</sup>**

KWIATOWE JAJKO ŚREDNIE



Wysokość: 85 mm  
Zalecany knot: 3x18  
Waga wosku: 140 g

**FS157** **77,<sup>00</sup>**

ZAJĄCZEK WIELKANOCNY



Wysokość: 75 mm  
Zalecany knot: 3x6  
Waga wosku: 25 g

**F034** **48,<sup>30</sup>**

KACZKA W JAJKU MAŁA



Wysokość: 67 mm  
Zalecany knot: 3x7  
Waga wosku: 36 g

**FS527** **64,<sup>80</sup>**

PISANKA



Wysokość: 55 mm  
Zalecany knot: 9  
Waga wosku: 45 g

**FS414** **50,<sup>50</sup>**

ZAJĄCZEK Z MARCHEWKĄ



Wysokość: 60 mm  
Zalecany knot: 3x8  
Waga wosku: 20 g

**F105** **36,<sup>70</sup>**

KACZKA W JAJKU DUŻA



Wysokość: 100 mm  
Zalecany knot: 3x10  
Waga wosku: 130 g

**FS528** **151,<sup>00</sup>**

FIGURKA ŚWIĘTA RODZINA



Wysokość: 200 mm  
Waga wosku: 365 g

**FS14** **292,<sup>20</sup>**

MATKA BOSKA Z DZIECIĄTKIEM



Wysokość: 200 mm  
Waga wosku: 170 g

**F145** **160,<sup>70</sup>**

SZOPKA BETLEJEJSKA



Wysokość: 105 mm  
Waga wosku: 300 g

**FS430** **183,<sup>80</sup>**

OBRAZEK MARYJA Z DZIECIĄTKIEM



Wysokość: 90 mm  
Waga wosku: 86 g

**FS480** **90,<sup>50</sup>**

## Z MOTYWEM PSZCZELIM

SZTABKA  
BEES WAX 0,5 KG

Wysokość: 50 mm  
Waga wosku: 500 g

**FS510** **162,<sup>00</sup>**

PSZCZELI WALEC  
MINI

Wysokość: 10 mm  
Zalecany knot: 3x10  
Waga wosku: 60 g

**FS515** **66,<sup>40</sup>**

TEALIGHT KOMÓRKA



Wysokość: 15 mm  
Zalecany knot: 3x8  
Waga wosku: 10 g

**FS512** **24,<sup>90</sup>**

KOSTKA Z PŁASTRA  
PSZCZELEGO

Wysokość: 75 mm  
Zalecany knot: 3x11  
Waga wosku: 110 g

**FS516** **93,<sup>60</sup>**

KOMÓRKA Z PSZCZÓLKAMI



Wysokość: 20 mm  
Zalecany knot: 3x9  
Waga wosku: 20 g

**FS513** **41,<sup>50</sup>**

KULA Z PŁASTRA



Wysokość: 85 mm  
Zalecany knot: 3x18  
Waga wosku: 275 g

**FS467** **123,<sup>40</sup>**

BRYŁA Z PŁASTRA



Wysokość: 55 mm  
Zalecany knot: 3x11  
Waga wosku: 50 g

**FS514** **49,<sup>80</sup>**

AMBROŻY



Wysokość: 210 mm  
Waga wosku: 255 g

**F179** **255,<sup>20</sup>**

## FIGURKI

CHOINKA Z KOŚCIOŁEM



Wysokość: 120 mm  
Waga wosku: 150 g

**FS429** **112,<sup>20</sup>**

SZOPKA



Wysokość: 75 mm  
Waga wosku: 25 g

**F005** **71,<sup>70</sup>**

ŚWIĄTECZNA CHOINKA  
Z SZOPKĄ

Wysokość: 135 mm  
Waga wosku: 130 g

**FS519** **213,<sup>00</sup>**

CHOINKA Z SZOPKĄ



Wysokość: 150 mm  
Waga wosku: 205 g

**F110** **215,<sup>10</sup>**

## ŚWIECA Z PLASTREM DUŻA



Wysokość: 155 mm  
Zalecany knot: 3x10  
Waga wosku: 50 g

**F018** **69,<sup>90</sup>**

## ŚWIECA Z PLASTREM MAŁA



Wysokość: 70 mm  
Zalecany knot: 3x10  
Waga wosku: 35 g

**F017** **51,<sup>40</sup>**

## UL



Wysokość: 90 mm  
Zalecany knot: 3x10  
Waga wosku: 75 g

**F114** **67,<sup>90</sup>**

## UL



Wysokość: 95 mm  
Zalecany knot: 3x10  
Waga wosku: 70 g

**F003** **72,<sup>00</sup>**

## UL KORPUSOWY DUŻY



Wysokość: 90 mm  
Zalecany knot: 3x13  
Waga wosku: 105 g

**FS204** **148,<sup>10</sup>**

## KÓSZKA MAŁA



Wysokość: 45 mm  
Zalecany knot: 3x8  
Waga wosku: 30 g

**F016** **30,<sup>80</sup>**

## UL TRADYCYJNY MAŁY



Wysokość: 90 mm  
Zalecany knot: 3x13  
Waga wosku: 100 g

**FS207** **100,<sup>80</sup>**

## WALEC SERCA Z WĘZY



Wysokość: 110 mm  
Zalecany knot: 3x13  
Waga wosku: 230 g

**FS448** **104,<sup>20</sup>**

W ofercie ponad **300 wzorów** form silikonowych!

Zobacz na  
[www.lyson.com.pl](http://www.lyson.com.pl)

lub zamów bezpłatny katalog

**33 875-93-24, 33 875-99-40**



## FORMY NA ŚWIECE TEALIGHT



**FM021**



**FM022**



**FM023**



**FM024**

ID	NAZWA	BRUTTO
<b>FM021</b>	Forma na 8 świeczek tealight - heksagony	<b>51,<sup>40</sup></b>
<b>FM022</b>	Forma na 8 świeczek tealight - gwiazdki	<b>51,<sup>40</sup></b>
<b>FM023</b>	Forma na 8 świeczek tealight - serca	<b>51,<sup>40</sup></b>
<b>FM024</b>	Forma na 10 świeczek tealight - kółka	<b>51,<sup>40</sup></b>
<b>T834</b>	Zestaw do tealight - 30 szt	<b>6,<sup>20</sup></b>

Foremki na świeczki z miękkiego tworzywa, dzięki dużej łatwości użytkowania, idealnie nadają się nawet dla początkujących amatorów rękodzieła. Foremka na 8 świeczek typu tealight jest bardzo wytrzymała na działanie wysokich temperatur, można więc bez obaw zalewać ją rozpuszczonym woskiem.

Na dnie każdej z komórek foremki znajduje się wgłębienie, w którym umieszczamy specjalny knot z blaszką do tealightów. Wystarczy, że w formie umieścisz knot, wlejesz wosk i poczekasz aż ten zupełnie zastygnie. Nasze foremki są bardzo plastyczne, więc wyciągnięcie świeczki po zastygnięciu nie stanowi żadnego problemu.

## KNOTY DO ŚWIEC

W ofercie posiadamy 2 rodzaje knotów:

- knoty bawełniane okrągłe o grubości 1,5, 2 i 3 mm
- knoty bawełniane płaskie, o splocie warkoczowym (cyfra oznacza ilość nitki)

Na etykietce formy podajemy sugerowany knot do świecy z wosku pszczelego. Wpływ na dobór właściwego knota zależy od materiału bazowego czyli jakości wosku, typu parafiny itp.

Na spalanie świecy mają również wpływ zastosowane dodatki takie jak barwniki, zapachy itp.



## BARWNIKI

Dawkowanie barwnika zależy od pożądanego koloru, średnio 1 łyżeczka na 2,5 kg wosku.

ID	NAZWA	BRUTTO
<b>BR01-FIOLETOWY</b>	Barwnik fioletowy 25g	<b>21,<sup>50</sup></b>
<b>BR02-RÓŻOWY</b>	Barwnik różowy 25g	<b>19,<sup>90</sup></b>
<b>BR05-ZIELONY</b>	Barwnik zielony 25g	<b>19,<sup>90</sup></b>
<b>BR08-POMARAŃCZOWY</b>	Barwnik pomarańczowy 25g	<b>21,<sup>50</sup></b>
<b>BR16-CZERWONY</b>	Barwnik czerwony 25g	<b>22,<sup>50</sup></b>
<b>BR33-BŁĘKIT</b>	Barwnik błękit chabrowy 25g	<b>24,<sup>00</sup></b>



## ZAPACHY

Sugerowane proporcje to 1 ml na kg wosku. Wszystko zależy od planowanej intensywności zapachu (pojemność stoiczka 35 ml)



ID	NAZWA	BRUTTO
<b>Z800</b>	Zapach - pomarańcza 25g	<b>10,<sup>50</sup></b>
<b>Z801</b>	Zapach - róża 25g	<b>11,<sup>90</sup></b>
<b>Z802</b>	Zapach - sosna 25g	<b>9,<sup>50</sup></b>
<b>Z803</b>	Zapach - zielone jabłuszko 25g	<b>9,<sup>90</sup></b>
<b>Z804</b>	Zapach - cynamon 25g	<b>11,<sup>90</sup></b>
<b>Z805</b>	Zapach - lawenda 25g	<b>10,<sup>50</sup></b>
<b>Z806</b>	Zapach - miód 25g	<b>11,<sup>90</sup></b>
<b>Z807</b>	Zapach - citronella 25g	<b>9,<sup>90</sup></b>
<b>Z826</b>	Zapach - wanilia - kokos 25g	<b>9,<sup>90</sup></b>
<b>Z832</b>	Zapach - cytryna 25g	<b>9,<sup>50</sup></b>

## ZESTAW DO SAMODZIELNEGO WYROBU ŚWIEC

W skład zestawu wchodzi:

- 2 arkusze grawerowane
- 1 arkusz płaski z wosku pszczelego
- knot
- instrukcja wykonania świec

ID	NAZWA	BRUTTO
<b>F000</b>	Zestaw do samodzielnego wyrobu świec	<b>32,<sup>90</sup></b>

## POZOSTAŁE



ID	NAZWA	BRUTTO
<b>2014</b>	Stojak pod formę silikonową	<b>28,<sup>40</sup></b>
<b>T834</b>	Zestaw do tealight - 30 szt.	<b>6,<sup>20</sup></b>
<b>SILIK01</b>	Silikon w sprayu - 400 ml	<b>29,<sup>50</sup></b>
<b>H12101</b>	Pastyłki z czystego wosku pszczelego do wyrobu świec, 200 gr	<b>38,<sup>10</sup></b>
<b>H12104</b>	Uchwyt do knotów, opakowanie 8 szt	<b>22,<sup>50</sup></b>

## PISAKI DO ŚWIEC 29 ML DOSTĘPNE W WIELU OPCJACH KOLORYSTYCZNYCH



# 8

## BEE & SOAP

Z MARKĄ BEE&SOAP ZADBASZ O SIEBIE KORZYSTAJĄC Z DARÓW NATURY. DZIĘKI UNIKATOWYM FORMOM MOŻESZ WŁASNORĘCZNIE STWORZYĆ ORYGINALNE KOMPOZYCJE PSZCZELICH MYDEŁ. ICH PIĘKNY ZAPACH ORAZ PROZDROWOTNE DZIAŁANIE SPRAWI, ŻE ZRELAKSUJESZ SIĘ I ZATROSZCZYSZ O SWOJĄ SKÓRĘ. PRZENIESIEMY CIĘ NA KWIETNĄ ŁĄKĘ ORAZ DO SŁODKIEGO ŚWIATA ZAPYLACZY. Z NAMI MOŻESZ W PEŁNI OTWORZYĆ SIĘ NA NATURĘ I ZDROWE PRODUKTY.

**BEE&SOAP**  
LYSON



## KREATYWNE PUDEŁKA - BEE&SOAP

### W skład kreatywnego pudełka wchodzi:

- specjalna forma wielokrotnego użytku
- mydlana baza glicerynowa
- naturalny miód
- wosk pszczeli
- olejek eteryczny
- susz kwiatowy
- ozdobny papier półpergaminowy
- dekoracyjna eco dratwa
- drewniana szpatułka ułatwiająca kompozycję składników
- instrukcja pomocna w wytwarzaniu mydełek

### Zalety form:

- forma wielorazowego użytku
- wykonana z elastycznego i giętkiego materiału
- lekka i łatwa w użyciu (po zakończonej pracy bardzo łatwo wyjąć mydełka z formy)
- poszerzona funkcjonalność formy – można w niej wykonywać woskowe świece, jak również elementy z innych dostępnych materiałów
- forma dostosowana do mycia w zmywarce
- w ofercie dostępne dodatkowo unikatowe wzory form
- dzięki zestawowi mydełka są łatwe w przygotowaniu i bezpieczne, bez konieczności użycia dodatkowych specjalistycznych narzędzi

BEE&SOAP  
LYSON

ZOBACZ FILM



ID	NAZWA	BRUTTO
FMZ01	Kreatywne pudełko - Bee&Soap - Hexagony	127, <sup>90</sup>
FMZ02	Kreatywne pudełko - Bee&Soap - Kwiaty	127, <sup>90</sup>
FMZ03	Kreatywne pudełko - Bee&Soap - Bużki	127, <sup>90</sup>
FMZ04	Kreatywne pudełko - Bee&Soap - Małe hexagony	127, <sup>90</sup>

## FORMY NA MYDŁA



ID	NAZWA	BRUTTO
FM001	Pszczola na owalu	25, <sup>00</sup>
FM002	Rozproszone heksagony na owalu	25, <sup>00</sup>
FM003	Pszczola	25, <sup>00</sup>
FM004	Heksagon	25, <sup>00</sup>
FM005	Serce	25, <sup>00</sup>
FM006	Usta	25, <sup>00</sup>
FM007	Stoik miodu	25, <sup>00</sup>
FM008	Miś	25, <sup>00</sup>
FM009	Ekspresja	25, <sup>00</sup>
FM010	Kwiat	25, <sup>00</sup>
FM011	Choinka	25, <sup>00</sup>
FM012	Plaster miodu	52, <sup>50</sup>
FM013	Zioła	52, <sup>50</sup>
FM014	Uśmiechnięte bużki	52, <sup>50</sup>
FM015	Małe heksagony	52, <sup>50</sup>
FM016	Liście	25, <sup>00</sup>
FM017	Klocki lego	25, <sup>00</sup>
FM018	Okrągła z pręgami	25, <sup>00</sup>
FM019	Trójkąt frezowany	25, <sup>00</sup>
FM020	Kwadrat gładki	25, <sup>00</sup>

## BAZY MYDLANE



ID	NAZWA	BRUTTO
BM01	Baza mydlana masło shea 0,5 kg	29, <sup>90</sup>
BM02	Baza mydlana biała 0,5 kg	29, <sup>90</sup>
BM03	Baza mydlana transparentna 0,5 kg	28, <sup>90</sup>
BM04	Baza mydlana kozie mleko 0,5 kg	29, <sup>90</sup>
BM05	Baza mydlana karmelowa 0,5 kg	28, <sup>90</sup>
BM13	Baza mydlana olej jojoba 0,5 kg	32, <sup>90</sup>
BM14	Baza mydlana olej makadamia 0,5 kg	32, <sup>90</sup>
BM15	Baza mydlana masło kakaowe 0,5 kg	32, <sup>90</sup>
BM16	Baza mydlana olej awokado 0,5 kg	31, <sup>90</sup>
BM17	Baza mydlana aktywny węgiel 0,5 kg	31, <sup>90</sup>

ID	NAZWA	BRUTTO
BM011	Baza mydlana masło shea 1 kg	53, <sup>90</sup>
BM012	Baza mydlana biała 1 kg	53, <sup>90</sup>
BM013	Baza mydlana transparentna 1 kg	52, <sup>10</sup>
BM014	Baza mydlana kozie mleko 1 kg	53, <sup>90</sup>
BM015	Baza mydlana karmelowa 1 kg	52, <sup>10</sup>
BM016	Baza mydlana olej jojoba 1 kg	59, <sup>30</sup>
BM017	Baza mydlana olej makadamia 1 kg	59, <sup>30</sup>
BM018	Baza mydlana masło kakaowe 1 kg	59, <sup>30</sup>
BM019	Baza mydlana olej awokado 1 kg	57, <sup>50</sup>
BM020	Baza mydlana aktywny węgiel 1 kg	57, <sup>50</sup>

## BARWNIKI DO MYDŁA



ID	NAZWA	BRUTTO
BM07	Barwnik do mydła czerwony 10ml	6, <sup>90</sup>
BM08	Barwnik do mydła zielony 10ml	6, <sup>90</sup>
BM09	Barwnik do mydła niebieski 10ml	6, <sup>90</sup>
BM10	Barwnik do mydła fioletowy 10ml	6, <sup>90</sup>
BM11	Barwnik do mydła pomarańczowy 10ml	6, <sup>90</sup>
BM35	Barwnik migrujący 10ml różowy	6, <sup>90</sup>
BM36	Barwnik migrujący 10ml czarny	6, <sup>90</sup>
BM37	Barwnik migrujący 10ml brązowy	6, <sup>90</sup>
BM38	Barwnik niemigrujący 10ml czerwony	8, <sup>70</sup>
BM39	Barwnik niemigrujący 10ml żółty	8, <sup>70</sup>
BM40	Barwnik niemigrujący 10ml zielony	8, <sup>70</sup>
BM41	Barwnik niemigrujący 10ml niebieski	8, <sup>70</sup>
BM42	Barwnik niemigrujący 10ml pomarańczowy	8, <sup>70</sup>
BM43	Barwnik niemigrujący 10ml fioletowy	8, <sup>70</sup>
BM44	Barwnik niemigrujący 10ml czarny	8, <sup>70</sup>
BM45	Barwnik niemigrujący 10ml brązowy	8, <sup>70</sup>

## POZOSTAŁE

### Półpergamin z pszczołkami:

- waga 1 kg
- +/- 110 arkuszy
- wymiary 50 x 50 cm

## ZAPACHY DO MYDŁA



ID	NAZWA	BRUTTO
BM18	Olejek zapachowy do mydła 10ml cynamon	7, <sup>80</sup>
BM19	Olejek zapachowy do mydła 10ml kokos	7, <sup>80</sup>
BM20	Olejek zapachowy do mydła 10ml czekolada	7, <sup>80</sup>
BM21	Olejek zapachowy do mydła 10ml mango,	7, <sup>80</sup>
BM22	Olejek zapachowy do mydła 10ml truskawka	7, <sup>80</sup>
BM23	Olejek zapachowy do mydła 10ml jaśmin	7, <sup>80</sup>
BM24	Olejek zapachowy do mydła 10ml róża	7, <sup>80</sup>
BM25	Olejek zapachowy do mydła 10ml mięta	8, <sup>80</sup>
BM26	Olejek zapachowy do mydła 10ml wanilia	7, <sup>80</sup>
BM27	Olejek zapachowy do mydła 10ml miód	7, <sup>80</sup>
BM28	Olejek zapachowy do mydła 10ml kawa	7, <sup>80</sup>
BM29	Olejek zapachowy do mydła 10ml morski	7, <sup>80</sup>
BM30	Olejek eteryczny 10ml cytrynowy	13, <sup>30</sup>
BM31	Olejek eteryczny 10ml z drzewa cedrowego	13, <sup>30</sup>
BM32	Olejek eteryczny 10ml eukaliptusowy	13, <sup>30</sup>
BM33	Olejek eteryczny 10ml pomarańczowy	13, <sup>30</sup>
BM34	Olejek eteryczny 10ml sosnowy	13, <sup>30</sup>
BM06	Olejek eteryczny lawenda 10ml	11, <sup>50</sup>

ID	NAZWA	BRUTTO
BM12	Wosk pszczeli 10g	3, <sup>50</sup>
FMP01	Półpergamin z pszczołkami	45, <sup>00</sup>

# 7

## BEE & LOVE

### KOLEKCJA BEE&LOVE - Z MIŁOŚCI RODZI SIĘ PIĘKNO

PASJA TO DEFINICJA DUSZY. TO ONA Kształtuje to kim jesteś i jakimi wartościami kierujesz się w życiu. To pasja opowiada Twoją własną historię. Niepowtarzalną, wyjątkową, jedyną w swoim rodzaju. Miłość to najpiękniejsza biżuteria jaką zakładasz każdego dnia. To ona podkreśla Twoje wewnętrzne piękno, dzięki któremu błyszczysz w cieniu szarego świata. To właśnie z połączenia miłości i piękna powstała kolekcja BEE&LOVE – biżuteria zdobiona pasją do pszczoł.

Zainspirowana życiem pszczoł kolekcja BEE&LOVE, ma na celu podkreślenie piękna jakie drzemie w naturze. Linia biżuterii to przede wszystkim podkreślenie roli pszczoły miodnej na świecie, przy zwróceniu szczególnej uwagi na piękno otaczającego nas świata, które w ogromnej mierze zawdzięczane jest zapylaczom i ich codziennej pracy. Osadzone na motywie heksagonu kolczyki w kolorze złota i srebra, nietuzinkowe pierścionki, subtelne i delikatne naszyjniki, a także klimatyczne i stylowe broszki, to doskonałe dopełnienie dla każdego, kto darzy pszczoły wyjątkowym uczuciem. Kolekcja biżuterii BEE&LOVE to idealny dodatek do stylizacji, zarówno dla kobiet i mężczyzn żyjących zgodnie z naturą.

*z miłości do pszczoł*



**SREBRNY MEDAL  
APIMONDIA 2022**



## BEE &amp; LOVE

LYSON

z miłości do pszczół

POLSKA  
BIŻUTERIA

WPINKA PSZCZOŁA NA HEKSAGONIE

SREBRO ŻŁOCONE  
BL\_W01  
CENA: 129,00 ZŁSREBRO RODOWANE  
BL\_W02  
CENA: 129,00 ZŁ

WPINKA PLASTER MIODU

SREBRO ŻŁOCONE  
BL\_W03  
CENA: 129,00 ZŁSREBRO RODOWANE  
BL\_W04  
CENA: 129,00 ZŁ

KOLCZYKI PSZCZOŁA NA HEKSAGONIE

SREBRO ŻŁOCONE  
BL\_K07  
CENA: 59,00 ZŁSREBRO RODOWANE  
BL\_K08  
CENA: 59,00 ZŁ

KOLCZYKI - HEXAGON ZAPLECIONY

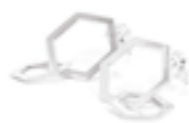
SREBRO RODOWANE  
BL\_K02  
CENA: 93,50 ZŁSREBRO ŻŁOCONE  
BL\_K03  
CENA: 93,50 ZŁ

KOLCZYKI - HEXAGON WYPEŁNIONY

SREBRO ŻŁOCONE  
BL\_K05  
CENA: 49,50 ZŁNASZYJNIK - PSZCZOŁA Z BURSZTYNEM -  
SREBRO RODOWANE  
BL\_N05  
CENA: 152,90 ZŁNASZYJNIK HEXAGON WYPEŁNIONY - ŻŁOCONY Z ELEMENTAMI  
SREBRA  
BL\_N02  
CENA: 152,90 ZŁSREBRO ŻŁOCONE  
BL\_N10  
CENA: 159,00 ZŁSREBRO RODOWANE  
BL\_N11  
CENA: 159,00 ZŁSREBRO RODOWANE  
BL\_N03  
CENA: 131,00 ZŁSREBRO ŻŁOCONE  
BL\_N04  
CENA: 131,00 ZŁ

BRANSOLETKA HEKSAGONY

SREBRO ŻŁOCONE  
BL\_B24  
CENA: 139,00 ZŁSREBRO RODOWANE  
BL\_B25  
CENA: 139,00 ZŁ

BRANSOLETKA Z ZAWIESZKAMI PSZCZOŁA NA HEKSAGONIE

SREBRO ŻŁOCONE  
BL\_B26  
CENA: 149,00 ZŁSREBRO RODOWANE  
BL\_B27  
CENA: 149,00 ZŁ

NASZYJNIK Z ZAWIESZKAMI Z PSZCZOŁAMI NA HEKSAGONIE

SREBRO ŻŁOCONE  
BL\_N06  
CENA: 169,00 ZŁSREBRO RODOWANE  
BL\_N07  
CENA: 169,00 ZŁ

NASZYJNIK Z ZAWIESZKĄ PSZCZOŁA NA HEKSAGONIE

SREBRO ŻŁOCONE  
BL\_N08  
CENA: 149,00 ZŁSREBRO RODOWANE  
BL\_N09  
CENA: 149,00 ZŁ

BRANSOLETKA Z PSZCZOŁĄ NA HEKSAGONIE

SREBRO ŻŁOCONE, GRANATOWY SZNUREK  
BL\_B28  
CENA: 89,90 ZŁSREBRO ŻŁOCONE, CZERWONY SZNUREK  
BL\_B29  
CENA: 89,90 ZŁSREBRO ŻŁOCONE, ZIELONY SZNUREK  
BL\_B30  
CENA: 89,90 ZŁSREBRO ŻŁOCONE, ŻŁOTY SZNUREK  
BL\_B31  
CENA: 89,90 ZŁ

BRANSOLETKA Z ZAWIESZKĄ PSZCZOŁA NA HEKSAGONIE

SREBRO ŻŁOCONE  
BL\_B22  
CENA: 95,00 ZŁSREBRO RODOWANE  
BL\_B23  
CENA: 95,00 ZŁ

BRANSOLETKA HEXAGON

SREBRO ŻŁOCONE, ŻŁOCONY  
SZNUREK  
BL\_B17  
CENA: 109,00 ZŁSREBRO ŻŁOCONE, SZARY  
SZNUREK  
BL\_B19  
CENA: 109,00 ZŁSREBRO ŻŁOCONE, ŻŁOTY KOLOR  
SZNUREK  
BL\_B21  
CENA: 109,00 ZŁBROSZKA - ZATOPIONA W ŻŁOCIE  
BL\_B06  
CENA: 55,00 ZŁBROSZKA - SZMARAGD W MIODZIE  
BL\_B10  
CENA: 55,00 ZŁBROSZKA - KRÓLOWA ŁĄKI  
BL\_B09  
CENA: 55,00 ZŁBROSZKA - ROSA O PORANKU  
BL\_B07  
CENA: 55,00 ZŁBROSZKA - OPRÓSZONA PYŁKIEM  
BL\_B02  
CENA: 55,00 ZŁBROSZKA - POSŁUSZNY TRUĆEN  
BL\_B03  
CENA: 55,00 ZŁBROSZKA - MÓJ PIERWSZY LOT  
BL\_B04  
CENA: 55,00 ZŁBROSZKA - SŁODKI ZAPACH MIODU  
BL\_B08  
CENA: 55,00 ZŁ

9

ETYKIETY,  
PUDEŁKA,  
NAKRĘTKI,  
NASIONA,  
GADŻETY



## ETYKIETY 116×50 MM



- |                  |                  |
|------------------|------------------|
| E11 wielokwiat   | E20 wrzos        |
| E12 wielokwiat   | E21 wielokwiat   |
| E13 lipa         | E22 malina       |
| E14 gryka        | E23 nawłóć       |
| E15 rzepak       | E25 facelia      |
| E16 spadź        | E26 kremowany    |
| E17 akacja       | E94 tereny leśne |
| E18 nektar-spadź | E95 tereny leśne |
| E19 wielokwiat   |                  |

Etykiety 116×50 mm



- |                  |                 |
|------------------|-----------------|
| E33 wielokwiat   | E39 akacja      |
| E34 spadź        | E40 uniwersalny |
| E35 nektar-spadź | E1011 mniszek   |
| E36 gryka        | E1012 nawłóć    |
| E37 lipa         | E1029 malina    |
| E38 rzepak       | E1030 wrzos     |

Etykiety 116×50 mm



- |                 |                   |
|-----------------|-------------------|
| E24 uniwersalna | E1021 facelia     |
| E27 wielokwiat  | E1022 malina      |
| E28 akacja      | E1042 wrzos       |
| E29 gryka       | E1043 mniszek     |
| E30 rzepak      | E1044 nawłóć      |
| E31 lipa        | E1045 uniwersalna |
| E32 spadź       |                   |

Etykiety 116×50 mm



- |                |                     |
|----------------|---------------------|
| E61 wielokwiat | E69 spadź iglasta   |
| E62 wielokwiat | E70 spadź liściasta |
| E63 lipa       | E71 nektar-spadź    |
| E64 akacja     | E72 wrzos           |
| E65 rzepak     | E73 prosto z ula    |
| E66 gryka      | E1019 malina        |
| E67 mniszek    | E1020 facelia       |
| E68 nawłóć     |                     |

Etykiety 116×50 mm

## ETYKIETY 116×50 MM



- |                       |                   |
|-----------------------|-------------------|
| E1221 wielokwiat      | E1230 rzepak      |
| E1222 wielokwiat      | kremowany         |
| E1223 lipa            | E1031 malina      |
| E1224 akacja          | E1032 wrzos       |
| E1225 gryka           | E1033 nawłóć      |
| E1226 rzepak          | E1034 mniszek     |
| E1227 spadź           | E1035 facelia     |
| E1228 spadź iglasta   | E1036 uniwersalna |
| E1229 spadź liściasta |                   |

Etykiety 116×50 mm



- |                       |                    |
|-----------------------|--------------------|
| E1250 wielokwiat      | E1257 nektar-spadź |
| E1251 lipa            | E1258 facelia      |
| E1252 akacja          | E1259 nawłóć       |
| E1253 rzepak          | E1260 malina       |
| E1254 gryka           | E1261 wrzos        |
| E1255 spadź iglasta   | E1262 uniwersalna  |
| E1256 spadź liściasta |                    |

Etykiety 116×50 mm

## ETYKIETY 92×60 MM



- |                      |                   |
|----------------------|-------------------|
| E301 wielokwiat      | E310 uniwersalna  |
| E302 wielokwiat      | E311 nektar-spadź |
| E303 gryka           | E312 mniszek      |
| E304 rzepak          | E313 nawłóć       |
| E305 akacja          | E314 malina       |
| E306 lipa            | E315 facelia      |
| E307 wrzos           | E316 tereny leśne |
| E308 spadź liściasta | E317 wielokwiat   |
| E309 spadź iglasta   | kremowany         |

Etykiety 92×60 mm

## ETYKIETY 125×86 MM



- |                    |                      |
|--------------------|----------------------|
| E250 uniwersalna   | E260 nawłóć          |
| E251 uniwersalna   | E261 tereny leśne    |
| E252 wielokwiat    | E262 facelia         |
| E253 wielokwiat    | E263 malina          |
| E254 wielokwiat    | E264 kremowany       |
| E255 lipa          | E265 wrzos           |
| E256 akacja        | E266 mniszek         |
| E257 rzepak        | E267 spadź liściasta |
| E258 gryka         | E268 nektar-spadź    |
| E259 spadź iglasta |                      |

Etykiety 125×86 mm

## ETYKIETY 154×60 MM



- |                 |                      |
|-----------------|----------------------|
| E101 lipa       | E108 nektar-spadz    |
| E102 gryka      | E109 spadź liściasta |
| E103 rzepak     | E110 wielokwiat      |
| E104 spadź      | E111 mniszkowy       |
| E105 akacja     | E112 uniwersalna     |
| E106 wielokwiat | E113 nawłociowy      |
| E107 wrzos      |                      |

Etykiety 154×60 mm



- |                   |                      |
|-------------------|----------------------|
| E114 wielokwiat   | E122 spadź iglasta   |
| E115 wielokwiat   | E123 spadź liściasta |
| E116 akacja       | E124 wrzos           |
| E117 lipa         | E125 facelia         |
| E118 gryka        | E126 malina          |
| E119 rzepak       | E127 nawłóć          |
| E120 mniszek      | E128 prosto z ula    |
| E121 nektar-spadz |                      |

Etykiety 154×60 mm



- |                      |                        |
|----------------------|------------------------|
| E159 lipa            | E167 nektar-spadz      |
| E160 wielokwiat      | E168 z terenów leśnych |
| E161 akacja          | E169 wrzos             |
| E162 rzepak          | E170 mniszek           |
| E163 gryka           | E171 nawłóć            |
| E164 facelia         | E172 kremowany         |
| E165 spadź liściasta | E173 prosto z ula      |
| E166 spadź iglasta   |                        |

Etykiety 154×60 mm

## BANDEROLE PROSTE 22×142 MM



- |                       |                        |
|-----------------------|------------------------|
| BA1 z własnej pasieki | BA5 z polskiej pasieki |
| BA2 z własnej pasieki | BA6 z polskiej pasieki |
| BA3 z własnej pasieki | BA7 z polskiej pasieki |
| BA4 z własnej pasieki | BA8 z polskiej pasieki |

Banderole proste 22×142 mm

## BANDEROLE Z JĘZYCZKIEM 41×181 MM



- |                  |                               |
|------------------|-------------------------------|
| BA101 wielokwiat | BA110 pytek pszczeli          |
| BA102 gryka      | BA111 z polskich gór          |
| BA103 akacja     | BA112 z Zielonych Płuc Polski |
| BA104 lipa       | BA113 z Warmii i Mazur        |
| BA105 spadź      | BA114 z polskiej pasieki      |
| BA106 spadź      | BA115 Polish honey            |
| BA107 rzepak     | BA116 mniszek                 |
| BA108 wrzos      | BA117 nawłóć                  |
| BA109 propolis   |                               |

Banderole z języczkiem 41×181 mm

## BANDEROLE LIZAKI 41×145 MM



- |                         |                          |
|-------------------------|--------------------------|
| BA201 Prosto z ula      | BA205 Z własnej pasieki  |
| BA202 Z własnej pasieki | BA206 Naturalny i zdrowy |
| BA203 Z własnej pasieki | BA207 Uniwersalne        |
| BA204 Z własnej pasieki | BA208 Uniwersalne        |

Banderole lizaki 41×145 mm

## TORBY/WORECZKI EKOLOGICZNE Z NADRUKIEM

Woreczki ekologiczne z nadrukiem dostępne w kolorze żółtym



TE5a TE5b TE5c TE5d TE5e TE5g TE5h TE5i TE5j TE5k TE5YI TE5Ym



TE1 TE4 TE9 TE10 TE11

TE5a-TE5m	Woreczek ekologiczny na stoik 900ml – 1 szt.
TE5Ya-TE5Ym	Woreczek ekologiczny na 1 stoik 900ml – 1 szt.
TE1-TE4	Torba ekologiczna z nadrukiem 37cm x 41,5cm - bawełna
TE9-TE11	Torba ekologiczna z nadrukiem 34,5×31×15 mm - wigofil

## NAKRĘTKI NA SŁOIKI



## PUDEŁKA NA SŁOIKI



P1a-P1h	Pudełko ozdobne na 1 słoik 900 ml (paczka 10 szt.)	P3a-P3d	Pudełko ozdobne na 3 słoiki 35 ml (paczka 10 szt.)
P2a-P2i	Pudełko ozdobne na 3 słoiki 315 ml (paczka 10 szt.)	TP3a-TP3f	Pudełko ozdobne na 2 słoiki 900 ml (1 szt.)

## KOBIĄTKI NA SŁOIKI

- mieszczą 6 słoików o maksymalnej średnicy 90 mm
- trwałe i lekkie
- możliwość piętrowania podczas magazynowania
- zapobiegają ocieraniu się słoików



ID	NAZWA	NETTO	BRUTTO
TS1	Kobiątka na słoiki z odpinaną rączką	30, <sup>08</sup>	37, <sup>00</sup>
TS2	Kobiątka na słoiki z miodem żółta	17, <sup>89</sup>	22, <sup>00</sup>
TS3	Transporter na butelki i słoiki	14, <sup>63</sup>	18, <sup>00</sup>

ANETA STRACHECKA, MARTYNA WALEROWICZ

## ANATOMIA I FIZJOLOGIA PSZCZOŁY MIODNEJ

Odkąd w 1874 r. Michał Girdwoyń opublikował "Anatomię pszczoły", nie powstała kolejna książka w języku polskim, która koncentrowałaby się tylko i wyłącznie na budowie i funkcjonowaniu ciała pszczoły miodnej i zawierała aktualną wiedzę na ten temat. Dlatego z dumą przedstawiamy takie nowoczesne kompendium!

- Wyróżniona srebrnym medalem na Kongresie Apimondia 2022 w kategorii "Książki naukowe".
- Polecana przez prof. Jerzego Woyke, prof. Michała Woyciechowskiego i prof. Jerzego Demetraki-Paleologa.
- Zawiera dokładne, ręcznie wykonane rysunki anatomiczne i zdjęcia.
- Autorki są specjalistkami w branży.
- Obala wiele zakorzenionych mitów o ciele pszczoły
- Pięknie wydana w twardej oprawie.

ID	NAZWA	NETTO	BRUTTO
K256	Anatomia i fizjologia pszczoły miodnej	84,76	89,00

ANETA SULBORSKA-RÓŻYCKA

## ROŚLINY POŻYTKOWE

Tak dokładnego opracowania dotyczącego roślin miododajnych na rynku jeszcze nie było. Przygotowała je dr Aneta Sulborska-Różycka z katedry Botaniki i Fizjologii Roślin Uniwersytetu Przyrodniczego w Lublinie.

- Rośliny uszeregowane zgodnie z terminem kwitnienia i pokrojem - ułatwia rozpoznawanie, planowanie nasadzeń ozdobnych i upraw.
- Informacje przydatne dla pszczelarzy, studentów i ogrodników!
- Instrukcja rozpoznawania roślin - od liścia i kwiatu, przez pokrój, po pędy i owoce. Roślina rozpracowana!
- Opis każdej rośliny rozpoczyna tabela z jej cechami.
- Nazwy polskie, tacińskie, angielskie i niemieckie gatunków!

K182	Rośliny pożytkowe
------	-------------------

MARTYNA WALEROWICZ

## 365 FAKTÓW O PSZCZOŁACH

Czy jesteś pewny, że o pszczołach wiesz już wszystko?

- A jak myślisz – czy śpią?
- Lenią się?
- Piją kawę?
- Okradają kwiaty?

Jeśli na któreś z pytań odpowiedziałeś "nie", to zachęcamy do sięgnięcia do naszej książki. Odpowiedzi mogą Cię zaskoczyć!

Książkę poleca Profesor Jerzy Woyke – sławny naukowiec zajmujący się przez całe życie pszczołami, a pieczę nad całym procesem wydawniczym sprawowała Teresa Kobiółka – redaktor naczelna czasopisma "Pasięka".

Pozycja opatrzona jest pięknymi zdjęciami i grafikami ułatwiającymi zrozumienie danego tematu. Idealna dla pasjonatów przyrody, a także pszczelarstwa i pszczelnictwa (nie wiesz, czym się różnią dwa ostatnie słowa? Zapraszamy do lektury!)

ID	NAZWA	NETTO	BRUTTO
K192	365 faktów o pszczołach	37,14	39,00

## PLECAKO-WORKI DZIECIĘCE

Klasyczny i uniwersalny worek-plecak jest lekki, praktyczny i wygodny w użytkowaniu. Dzięki wygodnemu systemowi sznurków łatwo można go dopasować do każdej sylwetki, a zamknięcie na sznurki zapewnia łatwy dostęp do wnętrza worka.

Worek jest wykonany z poliestru, odpornego na zużycie, wysokiej jakości materiału syntetycznego.

ID	NAZWA	BRUTTO
API124	Plecak-worek dziecięcy Merry Christmas	19,90
API125	Plecak-worek dziecięcy Młody Pszczelarz	19,90
API126	Plecak-worek dziecięcy Pszczółka	19,90
API127	Plecak-worek dziecięcy Pszczelarz	19,90



Wymiary produktu: 34x42 cm.

## TORBY PREZENTOWE, ŚCIERECZKI BAWELNIANE

Torba prezentowa, wymiary:

- TZ4: 18x28,5 cm
- TZ5: 18x29,5 cm
- TZ6: 25,5x38 cm

TZ4	Torba prezentowa
TZ5	Torba prezentowa ze sznurkiem
TZ6	Torba prezentowa ze sznurkiem duża
TZ2	Ściereczka bawełniana kpl. 3szt-pudełko
TZ3	Ściereczka bawełniana kpl. 2szt-eurozawieszka



## KSIĄŻECZKA "PEWNEGO RAZU W PASIECE"

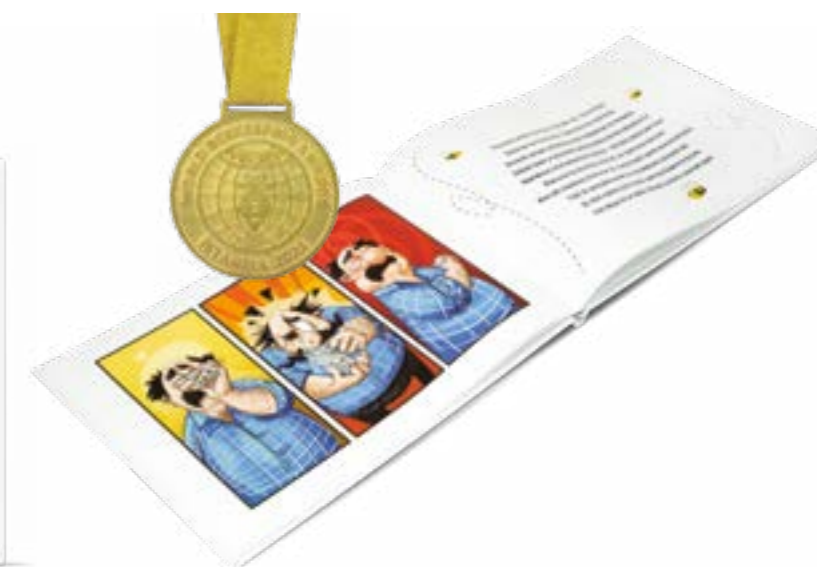

Książeczka edukacyjna dla dzieci "Pewnego razu w pasiece..." to zestaw wierszyków oraz zabawne ilustracje przedstawiające pracę pszczelarza w pasiece. Dzięki rymowankom i zabawnej formie dziecko szybciej zapamiętuje zdobyte informacje, a nauka zamienia się w niesamowitą podróż przez 12 miesięcy z życia pasieki.

Ta pozycja to także zbiór edukacyjnych kolorowych obrazków, które pomogą Najmłodszym bardziej przyswoić czytane treści, poznając sprzęt pszczelarski, rozpoznać zachowania pszczół, tym samym utrwalając zdobytą wiedzę. Wszystkie treści zawarte w książeczce zostały opracowane przy współpracy z wykwalifikowanym nauczycielem szkoły podstawowej oraz specjalistą do spraw pszczelarstwa. Publikacja zdobyła złoty medal podczas 47. Apimondii w Stambule w 2022 roku w kategorii "Książka edukacyjna o pszczołach dla dzieci".

API146	Książeczka "Pewnego razu w pasiece"
--------	-------------------------------------

## KULKI KWIETNE

Kulki kwietne to mieszanka 18 gatunków nasion pozyskiwanych z dzikich kwiatów. Chcąc zasadzić tego rodzaju pożytek, nie potrzeba specjalnych umiejętności i wiedzy ogrodniczej. Sadzonki roślin, skupione w małych gabarytów grudki z drobnoziarnistej przesianej gleby i odżywczej gliny, należy jedynie rozrzucić na oczyszczoną ziemię, a następnie podlewać w taki sposób, aby zapewnić im dostateczną wilgotność.



Nasiona zawarte w kulkach:  
krwawnik pospolity, chaber ciemny, dzika marchew, przytulia właściwa, brodawnik zwyczajny, jastrun właściwy, babka lancetowata, pierwiosnek lekarski, głowienka pospolita, szeleżnik mniejszy, szczaw zwyczajny, krwiściąg mniejszy, bniec biały, bniec czerwony, złocien polny, mak polny, chaber bławatek, rumian polny

ID	NAZWA	BRUTTO
4961	Kulki kwietne - woreczek nasion z 18 gatunkami roślin z dzikich kwiatów	24,00

## NASIONA ROŚLIN MIODODAJNYCH

Kupując nasiona  
wspierasz fundację



ID	NAZWA	BRUTTO
4979	Mieszanka roślin miododajnych 0,5 g	3,00
4978	Melisa 0,5 g	2,50
4977	Lawenda 0,5 g	3,90
4976	Dzwonek 0,5 g	2,50
4975	Ogórecznik 100 g	18,90
4974	Koniczyna Krwistoczerwona 100 g	7,30
4973	Esparceta siewna 100 g	6,90
4972	Nagietek lekarski 100 g	18,90
4971	Mieszanka bylinowa roślin miododajnych na tereny suche 100 g	27,90
4970	Mieszanka bylinowa roślin miododajnych na tereny podmokłe 100 g	27,90
5000	Dzwonek ogrodowy 100G	59,00
4969	Koniczyna krwistoczerwona inkarnatka Bolsena 500G	20,90
4996	Esparceta siewna 500G	18,90
4967	Nostrzyk biały 500G	34,90
4992	Chaber bławatek 100G	29,90



# OKRES GWARANCJI NA URZĄDZENIA

KLASA URZĄDZENIA	STAL	STEROWNIK	SILNIK + PRZEKŁADNIA	POZOSTAŁE ELEMENTY
<b>MIODARKI</b>				
PREMIUM	7		3	
CLASSIC	5		2	
OPTIMA				
MINIMA			2	
BASIC				
<b>URZĄDZENIA DO KREMOWANIA MIODU</b>				
PREMIUM	7		3	
CLASSIC	5		2	
OPTIMA			2	
<b>AUTOMATYCZNE LINIE DO WIROWANIA MIODU</b>				
CLASSIC	5		2	
MINIMA			2	
<b>ODSKLEPIARKI MECHANICZNE</b>				
PREMIUM	7		3	
CLASSIC	5		2	
MINIMA			2	
ODSKLEPIARKA PIONOWA RĘCZNA W2091, W2091S			2	
<b>STOŁY DO ODSKLEPIANIA</b>				
CLASSIC			2	
OPTIMA			2	
<b>WYTŁACZARKI</b>				
PREMIUM	7		3	
OPTIMA	5		2	
WIRÓWKA DO ODSKLEPIA W4800				
URZĄDZENIE DO ROZLUŻNIANIA MIODU 30281			2	
PROFESJONALNY SPINNER W4801				
<b>DEKRYSZTAŁIZACJA MIODU</b>				
W204100				
W204100A				
W40780		2		
W40781				
SPIRALA GRZEJNA STOŻKOWA W32010				
SPIRALE CLASSIC LINE W3207, W3208 W3210	5	2	ND	2
SPIRALE OPTIMA LINE W3207_OL, W3208_OL, W3210_OL				
STOJAK DO SPIRALI DEKRYSZTAŁIZACYJNEJ W3500101		2		
PODGRZEWACZ KORPUSÓW W3012				
STEROWNIK TEMPERATURY MHC-01				
<b>OBRÓBKA PYŁKU</b>				
SUSZARKA DO PYŁKU NIERDZEWNA W3258C, W3258D		2	ND	2
SUSZARKA DO PYŁKU 30/60/100 KG W3262000, W326200, W3260				
WIALNIA DO PYŁKU W3215			2	
WIALNIA DO PYŁKU 3213				
WIALNIA DO PYŁKU W3214	7	3		
WIALNIA DO PYŁKU W3216			2	
WIBRACYJNA WIALNIA DO PYŁKU W3217		2		
<b>DEHYDRATORY</b>				
W4024			3	
W4020				
W4021	7		ND	2
W4022			3	
DEHYDRATOR RUROWY W4025				
<b>SITA DO MIODU</b>				
SITO PIONOWE W2084, W2082A, W2081A, W2081	5			
FILTER DO MIODU W370			2	
FILTR W360				

KLASA URZĄDZENIA	STAL	STEROWNIK	SILNIK + PRZEKŁADNIA	POZOSTAŁE ELEMENTY
<b>POMPY DO MIODU</b>				
WERSJA KOMPAKTOWA W2021G400, W2022NZ				
POMPA ŚLIMAKOWA W20210S			2	
CLASSIC W2021GN, W20210GN, W2021GNF, W20210GNF				
<b>ZBIORNIKI I ODSTOJNIKI NIERDZEWNE</b>				
ZBIORNIKI NIERDZEWNE 500 L 1000L, W852, W852P, W852M W852MP, W853, W853P, W853M, W853MP	7		3	
ODSTOJNIK NIERDZEWNY Z PŁASZCZEM WODNYM W7056, W7057, W7056MK, W7057MK			2	
TRANSPARENTNY PODGRZEWACZ DO MIODU 29L, W5020				
BECZKA NIERDZEWNA 200L W7016	2		ND	2
PREMIUM LINE	7	3		ND
CLASSIC LINE	5	2		
OPTIMA LINE	2		ND	
<b>DOZOWNIKI MIODU</b>				
AUTOMATYCZNA LINIA DO ROZLEWANIA MIODÓW CLASSIC LINE W204004	5		2	
DOZOWNIK DO MIODU PREMIUM LINE W204003, W204003Z	7		3	
DOZOWNIK DO MIODU CLASSIC W204001, W204001Z	5		2	
DOZOWNIK DO MIODU OPTIMA W2040010			2	
DOZOWNIK Z MINI STOŁEM OBROTOWYM W204012, W204013, W204013Z	5		2	
AUTOMATYCZNY STOŁ OBROTOWY PREMIUM W204002P, W204002PZ	7		3	
AUTOMATYCZNY STOŁ OBROTOWY CLASSIC W204002, W204002Z	5		2	
DOZOWNIK RĘCZNY DO MIODU W2045	2		ND	
ETYKIECIARKA AUTOMATYCZNA DO LINII W4086			2	
<b>TOPIARKI DO WOSKU</b>				
TOPIARKI DO WOSKU W4076, W4075, W40760				
TOPIARKI Z PŁASZCZEM WODNYM W4075UW, W4076UW				
TOPIARKA DO WOSKU DUŻA W4072				
TOPIARKI DO WOSKU NA BAZIE ODSTOJNIKA W4097, W4097W, W4097P, W4096, W4096W, W4096P				
STEA TOPIARKA DO WYTOPU WOSKU NA BAZIE ODSTOJNIKA POLIPROPYLENOWEGO W4077				
TOPIARKA Z RUSZTEM WODNYM W4081			2	
TOPIARKA I STÓŁ DO ODSKLEPIANIA W JEDNYM W4074, W4074A				
MINI TOPIARKI W4090, W4099_SET, W4099_S				
POKRYWY GRZEWCZE NA STOŁY DO ODSKLEPIANIA				
TOPIARKA ROTACYJNA W4805				
SEPARATOR WIADERKOWY W4850				
TOPIARKI NIERDZEWNE SŁONECZNE W3249, W3200TD, W3248A, W3200TM, W3247, W3200P, 9131				
<b>POZOSTAŁY SPRZĘT</b>				
STOJAKI POD URZĄDZENIE DO KREMOWANIA MIODU				
WÓZKI TRANSPORTOWE DO URZĄDZEŃ DO KREMOWANIA MIODU T				
WÓZKI TRANSPORTOWE DO ODSTOJNIKÓW				
UCHWYTY DO WĘŻY				
ZAWÓR DOZUJĄCY RĘCZNY W4010, W4010Z				
ZAWÓR NIERDZEWNY PNEUMATYCZNY W4011, W4011Z	2		ND	
STOJAKI POD ODSTOJNIKI				
SITA W7022, W7021, W7020, W7023				
UCHWYTY				
PODKŁADKA POD ODSTOJNIK LP4004				
STOJAK NIERDZEWNY DO SITA STOŻKOWEGO 45CM W3225				
TOPIARKA GRZEJNA W5010				
ZBIORNIK DWUKOMOROWY W7051				
SITO KASKADOWE Z POKRYWĄ ORAZ CZUJNIKIEM POZIOMU MIODU W2079				
CZUJNIK MECHANICZNY POZIOMU MIODU W4107, W4105	2		ND	
W7052 W7052				
WYTŁACZARKA ŚLIMAKOWA 230V W20971				

# Punkty dystrybucyjne

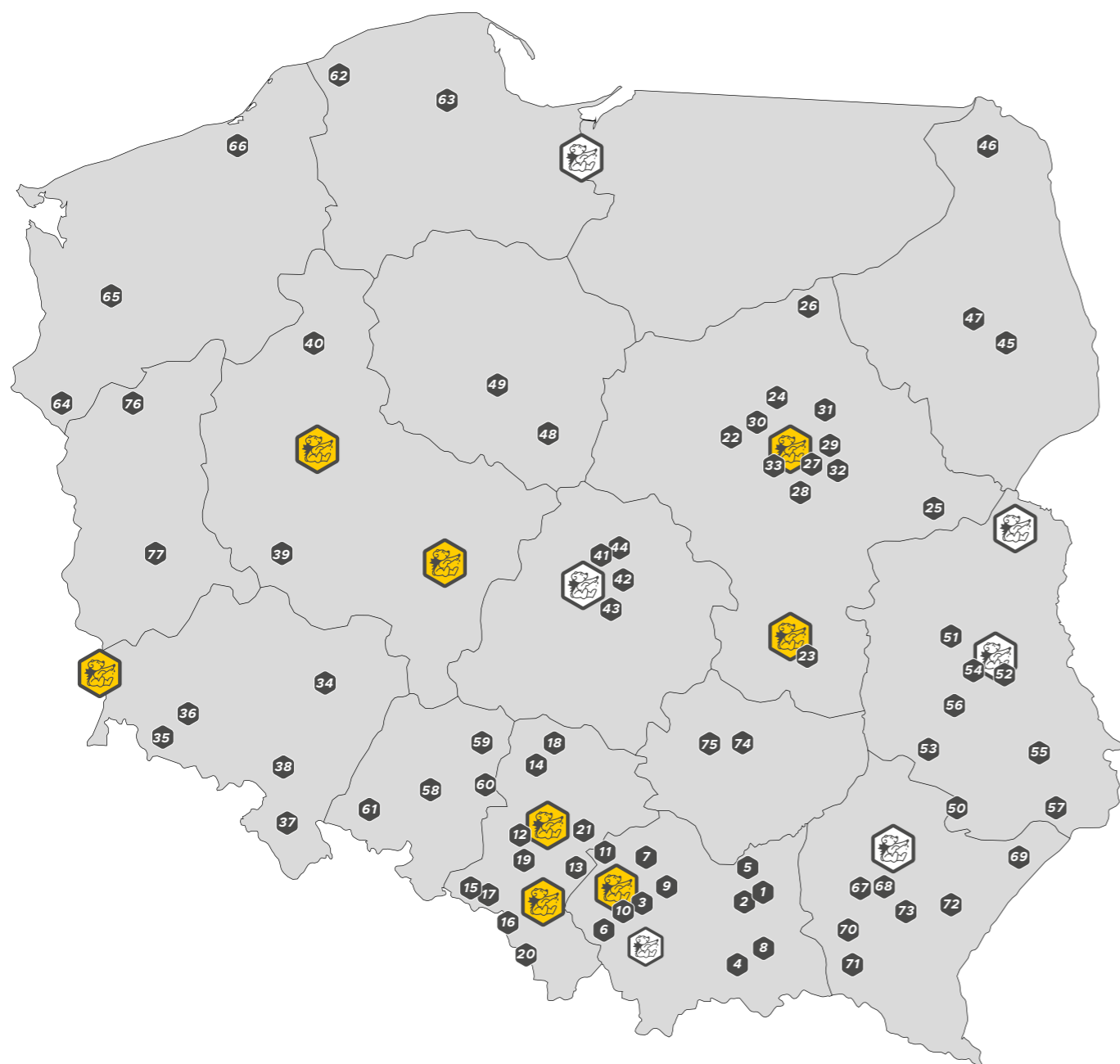

ZOBACZ GDZIE KUPISZ NASZE PRODUKTY

## MAŁOPOLSKIE

	<b>SKLEP FIRMOWY LYSON KRAKÓW</b> ul. Bolesława Komorowskiego 11a, 30-106 Kraków   tel.: (12) 633-14-79   centrumpszczelarskie@lyson.com.pl
	<b>BEE &amp; HONEY SP. Z O.O. (WYDAWNICTWO PASIEKA)</b> Klecza Dolna, Pszczela 2, 34-124 Klecza Górna   tel.: (33) 873-51-40   info@pasieka24.pl   www.sklep.pasieka24.pl
<b>1</b>	<b>Sklep Pszczelarski przy Pogórskim Związku Pszczelarzy</b> ul. Kochanowskiego 23, 33-100 Tarnów   (14) 629-60-31   pgzp.tarnow@gmail.com
<b>2</b>	<b>Wojewódzki Związek Pszczelarzy w Krakowie</b> ul. Plac Szczepański 8   31-011 Kraków   tel.: (12) 422-79-49   biuro@wzp-krakow.pl
<b>3</b>	<b>Karpacki Związek Pszczelarzy w Nowym Sączu</b> ul. Jana Długosza 70, 33-300 Nowy Sącz   tel.: (18) 442-29-53   biuro@kzp.nsacz.pl
<b>4</b>	<b>PHU EKO-PSZCZÓŁKA Grażyna Chwałek</b> ul. Jagiellońska 39b, 33-200 Dąbrowa Tarnowska   tel.: 692-818-731   echwalek@interia.pl
<b>5</b>	<b>Miód &amp; Lawenda</b> ul. Partyzantów 50A, 32-650 Kęty   tel.: 737-451-018   miodilawenda@gmail.com
<b>6</b>	<b>Zakład Produkcyjno Handlowo Usługowy Andrzej Kokoszka</b> Radziemice 54, 32-107 Radziemice   tel.: +48 603-320-035   biuro@sprzet-pszczelarski.com
<b>7</b>	<b>Gospodarstwo Pasieczne "Sądecki Bartnik" Sp. z o.o.</b> Stróże 235, 33-331 Stróże   tel.: (18) 414-05-88   hurtownia@bartnik.pl
<b>8</b>	<b>"OGRÓD-DOM" Andrzej i Ewa Korabik</b> ul. Mokra 17, 32-005 Niepołomice   tel.: 604-092-447   e-mail: biuro@ogrod-dom.pl
<b>9</b>	<b>Artykuły Pszczelarskie FIT</b> Dożynkowa 10, 31-234 Kraków   tel.: +48 733-484-329   artykuly.pszczelarskie.fit@interia.pl
<b>10</b>	<b>Andrzej Kiełtyka Firma Remontowo – Usługowa</b> Gotkowice 41A, 32-048 Jerzmanowice   tel.: +48 602-591-080
<b>11</b>	<b>F.P.H.U. KIKA Kamila Ciepał</b> ul. 20 Straconych 31, 32-340 Wolbrom   tel.: +48 604-473-024, tel.: +48 698-548-663   fphukika@interia.pl

## ŚLĄSKIE

	<b>SKLEP FIRMOWY LYSON KATOWICE</b> Ul. Kościuszki 3, 40-049 Katowice   tel.: +48 508-513-721   katowice@pasiekalyson.pl
	<b>SKLEP FIRMOWY LYSON BIELSKO-BIAŁA</b> ul. Komorowicka 12, 43-300 Bielsko-Biała   tel.: +48 504-207-103   sklepbielsko@lyson.com.pl
<b>12</b>	<b>Śląski Związek Pszczelarzy w Katowicach</b> ul. warszawska 6, 40-006 Katowice   tel.: (32) 206-86-54   wzpkatowice@wp.pl
<b>13</b>	<b>FHU JARNOT Edmund Jarnot</b> ul. Osada 21, 41-403 Chełm Śląski   tel.: +48 606-425-068, +48 662-533-977   sklep@jarnot.pl
<b>14</b>	<b>Lavender Janusz Mrożek</b> ul. Polna 11, 42-284 Kalina   tel.: +48 600-498-943   janusz.press@onet.eu   www.sklep-lavender.pl
<b>15</b>	<b>Agro Oaza</b> ul. Łąkowa 26, 47-400 Racibórz   tel.: +48 698-051-487   rafal@agrooaza.pl
<b>16</b>	<b>Flora i Fauna</b> ul. Słowackiego 2A, 43-410 Zebrzydowice   tel.: +48 512-380-755, +48 512-380-799   kolmes@wp.pl   www.floraifauna.pl
<b>17</b>	<b>Agromarket zaopatrzenie dla rolnika i ogrodnika</b> ul Kościelna 14, 47-400 Racibórz   tel.: +48 600-416-731   ludwik.galli@agromarket-galli.pl
<b>18</b>	<b>Pasieka Malinka Krzysztof Jezierski</b> Witosza 93, 42-100 Kłobuck   tel.: +48 607-820-915   sklep@pasiekamalinka.pl   www.pasiekamalinka.pl
<b>19</b>	<b>De Ygrek sc Beata Hudy, Henryk Hudy</b> ul. Staszica 31D, 43-173 Łaziska Górne   heniek.hudy@dy.pl   tel.: +48 501-317-728
<b>20</b>	<b>Cieszyński Miód Sklep Firmowy Iwona Nytra</b> Wojciecha Korfańskiego 13, 43-400 Cieszyn   tel.: +48 696-828-305   e-mail: felipe2@vp.pl
<b>21</b>	<b>PHU Ryszard Adamski</b> ul. Ciężkowicka 54, 43-600 Jaworzno   tel.: (32) 616-12-90   arja-jaworzno@wp.pl

MAZOWIECKIE	
	<b>SKLEP FIRMOWY LYSON RADOM</b> ul. 25 Czerwca 5/9A, 26-600 Radom   tel.: +48 519-447-431   sklepradom@lyson.com.pl
	<b>ŁYSON SP Z O.O. HURTOWNIA PSZCZELARSKA RADZYMIN</b> ul. Wiejska 5, 05-250 Radzymin   tel. 22 786-62-89, +48 666-341-447   radzymin@lysonspzoo.pl, www.radzymin.lysonspzoo.pl
<b>22</b>	<b>Regionalny Związek Pszczelarzy w Płocku</b> ul. Kochanowskiego 5/19, 09-402 Płock   tel.: (24) 268-78-12   rzp.plock@wp.pl
<b>23</b>	<b>Regionalny Związek Pszczelarzy Ziemi Radomskiej</b> ul. Żeromskiego 53/386A, 26-600 Radom   tel.: (48) 362-07-10   pszczolaradom@wp.pl
<b>24</b>	<b>RAFMET s. c. K. i R. Petrykowsy</b> ul. Mazowiecka 12, 06-400 Ciechanów   tel.: +48 515-118-380, +48 500-272-950   sklep@rafmet.net   www.rafmet.net
<b>25</b>	<b>Sklep Pszczelarski Mellifera Wojciech Gembala</b> Żelków Kolonia, ul. Akacyjowa 57, 08-110 Siedlce   tel.: +48 25 631 02 04   sklep@pasiekamellifera.com
<b>26</b>	<b>GS MYSZYNIC</b> ul. Kolejowa 63, 07-430 Myszyniec   tel.: (29) 772-10-55   gsmyszyniec@o2.pl
<b>27</b>	<b>Stanpol s.c Sklep Pszczelarski</b> ul. Niekańska 48/u1, 03-911 Warszawa   tel.: +48 602-535-356   kontakt@sklepszmiodem.pl   www.sklepszmiodem.pl
<b>28</b>	<b>Sklep pszczelarski "Pan Pszczoła"</b> Solec 141, 05-532 Baniocha   tel.: 22 727-59-77, +48 731-440-420   solec141@gmail.com   www.panpszczoła.com.pl
<b>29</b>	<b>Sklep pszczelarski ULMAX</b> al. Piłsudskiego 41, 05-070 Sulejów   tel.: +48 888-756-824   sklep@ulmax.pl   www.ulmax.pl
<b>30</b>	<b>Sklep pszczelarski ZOO CENTRUM Translot</b> ul. Pułtusk 43, 09-100 Płońsk   tel.: +48 530-252-706   translot@op.pl
<b>31</b>	<b>Sklep pszczelarski w Wyszkowie</b> ul. Centralna 44, 07-200 Wyszków   tel.: (29) 742-78-65, +48 533-606-016
<b>32</b>	<b>Lusar Centrum Ogrodnicze</b> ul. Spółdzielcza 2, 05-300 Mińsk Mazowiecki   tel.: (25) 758-86-14, +48 691-666-756   lusar@minskmaz.pl
<b>33</b>	<b>Przystanek Pasieka</b> ul. Radna 13, 00-341 Warszawa   tel.: (22) 826-65-63   kontakt@przystanek-pasieka.pl   www.przystanek-pasieka.pl

DOLNOŚLĄSKIE	
	<b>SKLEP FIRMOWY LYSON ZGORZELEC/CENTRUM LOGISTYCZNE</b> ul. Fabryczna 12A, 59-900 Zgorzelec   tel.: +48 509-196-355   sklepszgorzelec@lyson.com.pl
<b>34</b>	<b>Bartnik Bogusława i Łukasz Weber</b> ul. Kluczborska 13, 50-323 Wrocław   tel.: (71) 322-48-02   kontakt@miody-bartnik.pl   www.miody-bartnik.pl
<b>35</b>	<b>Regionalny Związek Pszczelarzy w Jeleniej Górze</b> ul. Wojska Polskiego 25, 58-500 Jelenia Góra   tel.: +48 757-522-724   joktan@o2.pl
<b>36</b>	<b>Związek Pszczelarzy Ziemi Legnickiej</b> ul. Okrzei 12, 59-220 Legnica   tel.: +48 668-593-546   zpzl@op.pl
<b>37</b>	<b>Sklep na Wodnej Roman Koremba</b> ul. Matejki 1, 57-300 Kłodzko   tel.: +48 533-248-023, (74) 867-24-39   biuro@sklepnawodnej.pl
<b>38</b>	<b>ELEKTRO TECH GAWLIK STAŚKOWIAK SPÓŁKA JAWNA</b> ul. Podwalna 3, 58-200 Dzierżonów   tel.: +48 74 831-08-40   elektro-tech@elektro-tech.com.pl

WIELKOPOLSKIE	
	<b>SKLEP FIRMOWY LYSON KALISZ</b> ul. 3 Maja 13a, 62-800 Kalisz   tel.: +48 509 195 388   sklepkalisz@lyson.com.pl
	<b>HURTOWNIA SPRZĘTU PSZCZELARSKIEGO ŁYSON SP Z O.O.</b> 60-476 Poznań, ul. Jasielska 8c   tel./fax (61) 842-58-22   hurtownia@ospoznan.pl, www.ospoznan.pl
<b>39</b>	<b>Rejonowy Związek Pszczelarzy w Lesznie</b> ul. Jana Ostroroga 83, 64-100 Leszno   tel.: +48 65 520-97-40   rzpleszno@o2.pl
<b>40</b>	<b>Regionalny Związek Pszczelarzy wielkopolski Północnej w Chodzieży</b> Paderewskiego 2, 64-800 Chodzież   tel.: (67) 282-97-32   www.rzpchodziez.pl

WRAMIŃSKO - MAZURSKIE	
	<b>PPHU "NEKTAR"</b> Karczowiska Górne 37   82-335 Gronowo Elbląskie   tel.: (55) 232-46-04   biuro@nektar.com.pl   www.nektar.com.pl

ŁÓDZKIE	
	<b>PHPU HURT-MOT MIROSLAWA CHMURSKA</b> ul. Tkacka 2   95-200 Pabianice   tel.: (42) 215-35-86   anetachmurska@interia.pl
<b>41</b>	<b>Wojewódzki Związek Pszczelarzy w Łodzi</b> ul. Narutowicza 59, 90-130 Łódź   tel.: (42) 678-92-74   biuro@wzp-lodz.nazwa.pl
<b>42</b>	<b>"Dar Natury"</b> ul. Słowackiego 37, 97-200 Tomaszów Maz.   tel.: +48 784-083-279   anetachmurska@interia.pl
<b>43</b>	<b>"PLON" Zaopatrzenie Ogrodniczo-Pszczelarskie Agnieszka Jończyk</b> ul. Wolborska 30, 97-300 Piotrków Trybunalski   tel.: (44) 646-45-93, +48 515-902-909   biuro@e-plon.pl   www.e-plon.pl
<b>44</b>	<b>PSZCZELARSTWO KAMIL KOŁODZIEJCZYK</b> Rzgowska 101, 93-153 Łódź   tel.: +48 500-050-499   kamil_kolodziejczyk91@wp.pl

PODLASKIE	
<b>45</b>	<b>Podlaski Związek Pszczelarzy w Białymstoku</b> ul. Wiewiórcza 68, 15-532 Białystok   tel.: (85) 732-79-73   pzbialystok@gmail.com
<b>46</b>	<b>OGRÓD ZAJKO</b> ul. Gen. Kazimierza Pułaskiego 84, 16-400 Suwałki   tel.: (87) 567-45-54   phu.zajko@op.pl
<b>47</b>	<b>ZIEMOWIT S.C. Jarosław Dekarz, Marek Dekarz</b> Słowackiego 18, 19-100 Mońki   tel.: +48 504-128-462   ziemowit1@wp.pl

KUJAWSKO-POMORSKIE	
<b>48</b>	<b>RZP Ziemi Kujawsko-Dobrzyńskiej</b> ul. Mazowiecka 5, 87-800 Włocławek   tel.: (54) 232-24-47   monikastepienliot66@o2.pl
<b>49</b>	<b>PASIEKA SP. Z O.O.</b> ul. Środkowa 11, 87-100 Toruń   tel.: (56) 652-01-95   info@pasiekatorun.pl

LUBELSKIE	
	<b>PPH BARTNIK JAROSŁAW PIENKO</b> ul. Brzeska 48   21-500 Biała Podlaska   tel.: +48 509-114-344   jaroslawpienko@o2.pl   www.bartnik-pienko.pl
	<b>ALLEPSZCZOŁA LUBLIN</b> ul. Wojciechowska 42B, 20-400 Lublin   tel.: 537-163-546, 530-797-992   email: lublin@allepszczoła.pl
<b>50</b>	<b>PH Barć Włodzimierz Cyc</b> 23-425 Biszczka 358   tel.: (84) 685-60-77   info@phbarc.pl   www.phbarc.pl
<b>51</b>	<b>Apitec Jerzy Rugała</b> Tarło-Kolonia 55A, 21-104 Niedzwiedź   tel.: +48 537-696-980   www.apitec.pl   apitecpl@gmail.com
<b>52</b>	<b>Allepszczoła Lublin</b> ul. Wojciechowska 42B, 20-400 Lublin   tel.: 537-163-546, 530-797-992   email: lublin@allepszczoła.pl
<b>53</b>	<b>PHU WAP-API Roman Widz</b> Wierchowiska Pierwsze 54A, 23-310 Modliborzyce   wap_api@interia.pl   tel.: +48 502-730-852
<b>54</b>	<b>Spółdzielnia pszczelarska APIS</b> ul. Diamentowa 23, 20-471 Lublin   tel.: +48 667-667-155   sklep@apis.pl
<b>55</b>	<b>Wielobranżowe przedsiębiorstwo "Krezam" Sp. z o.o</b> ul. Młodzieżowa 6   22-400 Zamość   tel.: +48 885-480-508   krezam@wp.pl
<b>56</b>	<b>Pszczele Zacisze Edyta Paluch</b> Pszczela Wola 9, 23-107 Strzyżewice   tel.: +48 603-768-496   pszczelezacisze@gmail.com
<b>57</b>	<b>Roztoczański Związek Pszczelarzy</b> Sybiraków 13, 22-600 Rogóźno   tel.: +48 691-499-644   sklep@miodyroztozanskie.pl

## OPOLSKIE

<b>58</b>	<b>Wojewódzki Związek Pszczelarzy w Opolu Sklep Pszczelarski OPOLSKA BARĆ</b> ul. Haliny Poświętowskiej 3-5, 45-001 Opole   tel.: (77) 442-56-80   op.barc_wzp@wp.pl
<b>59</b>	<b>Przedsiębiorstwo Wielobranżowe PSZCZÓŁKA Henryk Nosewicz</b> ul. Gorzowska 14, 46-200 Kluczbork, Ligota Górna   tel.: +48 500-103-008, +48 509-669-071   vtq@poczta.onet.pl
<b>60</b>	<b>Dorota Grabinska GRAJOS DREWNO</b> Lubliniecka 131, 46-380 Dobrodzień   tel.: +48 782-144-257   joozek2@vp.pl
<b>61</b>	<b>PSZCZELA KRAINA RENATA KASPRZAK</b> Niwnica 50 i, 48-303 Nysa   tel.: +48 792-001-328   pszczela-kraina@wp.pl

## POMORSKIE

<b>62</b>	<b>Zakład Handlowo-Produkcyjny "MAJA"</b> ul. Poznańska 9/1, 76-200 Słupsk   tel.: (59) 842-37-71   majadanuta@onet.pl
<b>63</b>	<b>Gminna Spółdzielnia "Samopomoc Chłopska"</b> Kartuska 4, 83-340 Sierakowice   tel.: (58) 681-67-91   ksiega@schsierakowice.pl

## ZACHODNIOPOMORSKIE

<b>64</b>	<b>Centrum Pszczelarskie Łukasiewicz</b> ul. Suchlica 5a, 74-404 Cychry   tel.: +48 723-710-100   pszczoly@pszczelnictwo.com.pl   www.pszczelnictwo.com.pl
<b>65</b>	<b>Sklep Pszczelarski Łukasiewicz</b> 73-110 Stargard Szczeciński, ul. Śląska 8,   tel.: +48 697-093-100   pszczoly@pszczelnictwo.com.pl
<b>66</b>	<b>Regionalny Związek Pszczelarski w Koszalinie</b> ul. Marszałka Józefa Piłsudskiego 11/15 pokój 132, 75-501 Koszalin   tel.: (94) 342-67-70   rzp.koszalin@interia.pl

## PODKARPACKIE

	<b>ALLEPSZCZOŁA</b> 36-130 Raniżów, os. Zembrza 52   tel.: +48 536 440 008, +48 536 440 009   sklep@allehobby.pl   www.allehobby.pl
<b>67</b>	<b>Wojewódzki Związek Pszczelarzy w Rzeszowie</b> ul. 8 Marca 3, 35-065 Rzeszów   tel.: (17) 853-40-59   poczta@wzp.rzeszow.pl ul. Ustrzycka 117a, 35-065 Rzeszów   tel.: 512 777 810
<b>68</b>	<b>Sklep Pszczelarski Miejski Rój</b> Maława 815, Krasne 36-007   tel.: +48 535-305-065, +48 535-192-571   sklep@miejskiroj.pl
<b>69</b>	<b>Teresa Horoń SKŁADNICA CZĘŚCI ZAMIENNYCH "ROLNIK"</b> Jana III Sobieskiego 17, 37-600 Lubaczów   tel.: (16) 632-01-43   lubaczow@skladnica-rolnik.pl
<b>70</b>	<b>Paszwit</b> W. Witosy 1A, 38-100 Strzyżów   tel.: +48 606-634-036
<b>71</b>	<b>"Fach-Bud"</b> Spółdzielca 4, 38-420 Korczyn   tel.: +48 607-087-274   marekp3001@poczta.fm
<b>72</b>	<b>SKŁAD - GAŁUSZKA</b> Maleniska 7B, 37-500 Pawłosiów   tel.: +48 607-944-402
<b>73</b>	<b>PszczeliTarg.pl</b> Chmielnik 245, 36-016 Chmielnik   tel.: +48 606-989-406, +48 602-185-712   maciej@takdlapszczol.pl

## ŚWIĘTOKRZYSKIE

<b>74</b>	<b>Polskie Hurtownie Pszczelarskie Robert Zieja</b> ul. Kielecka 79, 25-900 Cedzyna, woj. świętokrzyskie   tel. +48 509-473-882, +48 507-311-924, biuro@polhp.pl
<b>75</b>	<b>Świętokrzyski Związek Pszczelarzy</b> ul. Zagórska 2, 25-338 Kielce   tel.: (41) 344-49-98   szpkielce@vp.pl

## LUBUSKIE

<b>76</b>	<b>Wojewódzki Związek Pszczelarzy w Gorzowie Wilkp.</b> ul. Bora-Komorowskiego 33C, 66-400 Gorzów wielkopolski   tel.: (12) 422-79-49   e-mail: wzp.gorzow@tlen.pl
<b>77</b>	<b>Sklep Pszczelarski Rever</b> Bohaterów Westerplatte 50, 65-078 Zielona Góra   Telefon: 600 245 895   rever@rever.pl

## SKLEPY FIRMOWE



## SKLEPY FIRMOWE

**Sklep firmowy Klecza Dolna**

Klecza Dolna; ul. Pszczela 2, 34-124 Klecza Górna  
woj. małopolskie

tel. +48 33 875-99-40, sklep@lyson.com.pl

**Sklep firmowy Bielsko-Biała**

43-300 Bielsko-Biała, ul. Komorowicka 12,  
woj. śląskie

tel. 504-207-103, sklepbielsko@lyson.com.pl

**Sklep firmowy Kraków**

30-106 Kraków, ul. Bolesława Komorowskiego 11a,  
woj. małopolskie, tel. 12 633-14-79,

centrumpszczelarskie@lyson.com.pl

**Sklep firmowy Katowice**

Ul. Kościuszki 3, 40-049 Katowice, Woj. Śląskie

Tel. 508-513-721, katowice@pasiekalyson.pl

**Sklep firmowy Radom**

ul. 25 Czerwca 5/9A, 26-600 Radom, woj. mazowieckie

tel. +48 519-447-431

**Sklep firmowy Kalisz**

ul. 3 Maja 13a, 62-800 Kalisz, woj. wielkopolskie

tel. +48 509 195 388

**Sklep firmowy Zgorzelec/Centrum logistyczne**

ul. Fabryczna 12A, 59-900 Zgorzelec

tel. +48 509 196 355

**Lyson Sp z o.o. Radzymin**

ul. Wiejska 5, 05-250 Radzymin, woj. mazowieckie

tel. 22 786-62-89, kom. 666 341 447

radzymin@lysonspzoo.pl, www.radzymin.lysonspzoo.pl

**Lyson Sp z o.o. Poznań**

60-476 Poznań, Strzeszyńska 29, woj. wielkopolskie

tel./fax 61 842-58-22,

hurtownia@osppoznan.pl, www.osppoznan.pl

**PPHU "NEKTAR"**

Karczowska Górne 37, 82-335 Gronowo Elbląskie,

woj. warmińsko-mazurskie

tel./fax 55 232-46-04, biuro@nektar.com.pl

www.nektar.com.pl

**Sklep firmowy / Allepszczoła Lublin**

ul. Wojciechowska 42B, 20-400 Lublin,

woj. lubelskie

tel: 537-163-546, 530-797-992

email: lublin@allepszczoła.pl

**PHPU HURT-MOT MIROSLAWA CHMURSKA**

ul. Tkacka 2 | 95-200 Pabianice

tel.: (42) 215-35-86

email: anetachmurska@interia.pl

**BEE & HONEY SP. Z O.O. (WYDAWNICTWO PASIEKA)**

Klecza Dolna, Pszczela 2, 34-124 Klecza Górna

tel.: (33) 873-51-40

info@pasieka24.pl, www.sklep.pasieka24.pl

**ALLEPSZCZOŁA**

36-130 Raniżów, os. Zembrza 52

tel.: +48 536 440 008, +48 536 440 009

sklep@allehobby.pl, www.allehobby.pl

**PPH BARTNIK Jarosław Pieńko**

ul. Brzeska 48, 21-500 Biała Podlaska

tel.: +48 509-114-344

jaroslawpienko@o2.pl, www.bartnik-pienko.pl

#### DANE REJESTROWE

Przedsiębiorstwo Pszczelarskie Tomasz Łysoń  
Spółka z ograniczoną odpowiedzialnością, Spółka komandytowa  
Klecza Dolna, ul. Pszczela 2, 34-124 Klecza Górna  
NIP: 5512605186 | REGON: 121516572 | KRS: 0000384597

#### BIURO

Przedsiębiorstwo Pszczelarskie Tomasz Łysoń Sp. z o.o, Sp. k.  
Główny sklep oraz siedziba firmy (adres do wysyłki):  
Klecza Dolna, ul. Pszczela 2, 34-124 Klecza Górna

#### LOGISTYKA

Przedsiębiorstwo Pszczelarskie Tomasz Łysoń Sp. z o.o, Sp. k.  
Klecza Dolna, ul. Miodowa 15, 34-124 Klecza Górna

**Masz do nas pytanie? Napisz lub zadzwoń!**  
**Nasi doświadczeni pracownicy chętnie pomogą.**

**+48 33 875 99 40**  
**sklep@lyson.com.pl**



**www.lyson.com.pl**

LYSON

LYSON

LYSON